



Cadillac

2019

ATS/ATS-V

دليل المالك



cadillacarabia.com
gmarabia.com

٢	مقدمة
٥	ما قل ودل
٢٥	المفاتيح والأبواب والنوافذ
٤٥	المقاعد والمساند
٩٦	التخزين
٩٩	العدادات وعناصر التشغيل
١٣٣	الإنارة
١٤١	نظام المعلومات والترفيه
١٤٨	مفاتيح التحكم في المناخ
١٥٩	القيادة والتشغيل
٢٢١	العناية بالمركبة
٢٩١	الخدمة والصيانة
٣٠٣	البيانات الفنية
٣٠٧	معلومات العميل



يمثل رمز دائرة مقسمة بخط مائل رمز أمان يعني "لا" أو "لا تقم بهذا" أو "لا تسمح بحدوث هذا".

الرموز

تشتمل المركبة علي مكونات وملصقات تستخدم الرموز بدلا من النص. تظهر الرموز بجانب النص لتوضيح العملية أو المعلومات ذات الصلة بمكون أو عنصر تحكم أو رسالة أو مقياس أو مؤشر محدد.

📄: تظهر في حالة توفر مزيد من التعليمات أو المعلومات في دليل المالك.

📄: تظهر في حالة توفر مزيد من التعليمات أو المعلومات في دليل الخدمة.

➔: تظهر في حالة توفر مزيد من المعلومات في صفحة أخرى - "انظر صفحة".

يجب الاحتفاظ بهذا الدليل في المركبة لسرعة الرجوع إليه عند الحاجة.

خطر وتحذير وتنبيه

توضح رسائل التحذير الموجودة على ملصقات المركبة وفي هذا الدليل المخاطر المحتملة والإجراءات التي يمكن اتباعها لتفاديها أو تقليلها.

⚠️ خطر

خطر يشير إلى وجود خطر شديد سيؤدي إلى حدوث إصابة شديدة أو الوفاة.

⚠️ تحذير

يشير التحذير إلى وجود خطر قد يؤدي إلى الإصابة أو الوفاة.

تنبيه

يشير الحذر إلى وجود خطر قد ينتج عنه تلف في الممتلكات أو في السيارة.



Cadillac



الأسماء والشعارات والرموز والشعارات النصية وأسماء طرز المركبات وتصميمات هياكل المركبات التي تظهر في هذا الدليل، بما في ذلك على سبيل المثال لا الحصر، GM وشعار GM و CADILLAC ورمز CADILLAC و CADILLAC ATS وعلامات تجارية و/أو علامات خدمات لشركة General Motors LLC أو شركاتها الفرعية أو الشركات التابعة لها أو مرخصيها.

يصف هذا الدليل الميزات التي ربما تتوفر في مركبتك أو لا، وذلك بسبب التجهيزات الاختيارية التي لم تقم بشرائها وكذلك حسب اختلاف الطرز ومواصفات البلد والميزات/ التطبيقات التي قد لا تكون متوفرة في منطقتك أو على حسب التغييرات التي تطرأ بعد طباعة دليل المالك هذا.

راجع وثائق الشراء الخاصة بمركبتك للتحقق من الميزات المتوفرة.

جدول رموز المركبة

فيما يلي بعض الرموز الإضافية التي يمكن العثور عليها على المركبة وما تشير إليه. انظر الميزات في هذا الدليل لمزيد من المعلومات.

 : نظام تكييف الهواء

 : زيت تبريد تكييف الهواء

 : مصباح استعداد الوسادة الهوائية

 : نظام الفرامل المانع للانغلاق (ABS)

 : مصباح تحذير نظام الفرامل

 : التخلص من المكونات المستخدمة بشكل صحيح

 : تجنب استخدام مياه بضغط مرتفع

 : درجة حرارة سائل تبريد المحرك

 : يحظر التعرض للهب/للنيران

 : قابل للاشتعال

 : إنذار التصادم الأمامي

 : موقع قفل غطاء كتلة المصهرات الكهربائية

 : المصهرات الكهربائية

 : نظام أمان الأطفال ISOFIX/LATCH

 : تحقق من تركيب أغطية كتلة

المصهرات الكهربائية بصورة صحيحة

 : تنبيه تغيير حرارة السير

 : التحذير من مغادرة الحارة

 : مساعد الحفاظ على الحارة المرورية

 : مصباح مؤشر الأعطال

 : ضغط الزيت

 : نظام مساعد الركن

 : مؤشر وجود مشاة بالأمام

 : الطاقة

 : منبه التقاطعات المرورية الخلفية

 : الفني المُسجل

 : بدء تشغيل المركبة عن بعد

 : تذكيرات حزام الأمان

 : التنبيه من منطقة انعدام الرؤية

الجانبية

 : التوقف/البدء

 : مراقبة ضغط الإطار

 : التحكم في الجر/StabiliTrak/نظام التحكم الإلكتروني في الثبات (ESC)

 : تحت الضغط

 : مؤشر التحذير من المركبات الأمامية

٢٣	LF4 V6 (محرك تربييني مزدوج
٢٤	سعة ٣,٦ لتر)
٢٤	نظام عمر زيت المحرك
٢٤	القيادة الاقتصادية

١٩ صندوق التروس

مميزات السيارة

١٩	نظام المعلومات و الترفيه
١٩	عناصر تشغيل عجلة القيادة
١٩	نظام التحكم في ثبات السرعة
٢٠	نظام إنذار التصادم الأمامي
٢٠	الفرامل الأوتوماتيكية الأمامية (FAB)
٢٠	Lane Keep Assist (LKA) (مساعد البقاء على المسار)
٢٠	تنبيه تغيير حارة السير (LCA)
٢١	كاميرا الرؤية الخلفية (RVC)
٢١	نظام تنبيه المرور المتعارض الخلفي (RCTA)
٢١	Park Assist (مساعد الركن)
٢١	الفرامل الأوتوماتيكية عند الرجوع للخلف (RAB)
٢١	مقابس تشغيل الملحقات
٢٢	فتحة السقف

الصيانة والأداء

٢٢	التحكم في الجر/ نظام التحكم الإلكتروني في الثبات
٢٣	مراقبة ضغط الإطارات
٢٣	الوقود (محرك LGX V6 سعة ٣,٦ لتر)

ما قبل ودل

لوحة أجهزة القياسات

نظرة عامة على لوحة أجهزة القياسات

٦

معلومات أولية للقيادة

٨	معلومات أولية للقيادة
٨	بدء/إيقاف النظام
٨	نظام الدخول عن بُعد بدون مفتاح (RKE)
٩	بدء تشغيل السيارة عن بُعد
٩	أقفال الأبواب
١٠	صندوق المركبة
١٠	النوافذ
١٠	ضبط المقعد
١٢	ميزات الذاكرة
١٢	مقاعد الصف الثاني
١٢	تدفئة المقاعد
١٣	ضبط مسند الرأس
١٣	أحزمة الأمان
١٤	نظام استشعار الراكب
١٤	ضبط المرآة
١٤	ضبط عجلة القيادة
١٥	الإنارة الداخلية
١٦	الإنارة الخارجية
١٦	ماسحة/غاسلة الزجاج
١٦	الأمامي
١٧	عناصر تشغيل المناخ

لوحة أجهزة القياسات

نظرة عامة على لوحة أجهزة القياسات

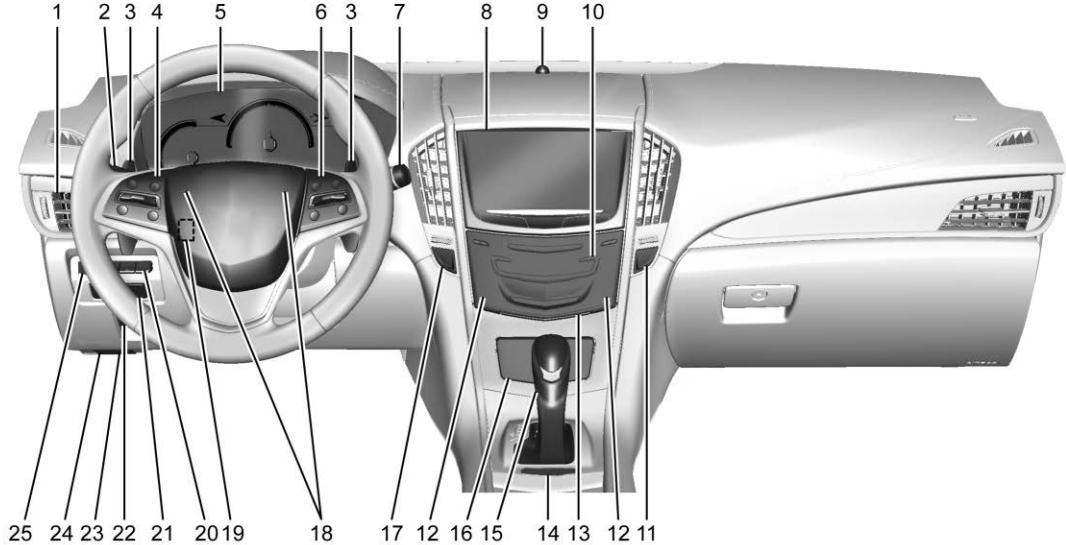

١. فتحات التهوية ⇨ ١٥٧.
٢. عناصر تشغيل المصابيح الخارجية ⇨ ١٣٣.
- ذراع إشارة الانعطاف. راجع إشارات الانعطاف وتغيير المسار ⇨ ١٣٧.
٣. عنصري تشغيل نقل التروس بالنقر الخفيف (إذا كانت المركبة مجهزة بذلك). راجع الوضع اليدوي ⇨ ١٨٢.
٤. نظام التحكم في ثبات السرعة ⇨ ١٩٤.
- ميزة التحكم في السرعة التلاؤمية ⇨ ١٩٦ (إذا كانت السيارة مجهزة بذلك).
- نظام إنذار التصادم الأمامي ⇨ ٢٠٩ (إذا كانت السيارة مجهزة بذلك).
- تدفئة عجلة القيادة ⇨ ١٠٠ (إذا كانت السيارة مجهزة بذلك).
- التحكم في الجر/ نظام التحكم الإلكتروني في الثبات ⇨ ١٨٧ (ATS-V).
- عناصر تشغيل عجلة القيادة ⇨ ١٠٠.
٥. مجموعة أجهزة القياسات ⇨ ١٠٧.
- شاشة مركز معلومات السائق (DIC).
- راجع مركز معلومات السائق (DIC) ⇨ ١٢١.
٦. عناصر تشغيل عجلة القيادة ⇨ ١٠٠ (إذا كانت السيارة مجهزة بذلك).
٧. ماسحة/غاسلة الزجاج الأمامي ⇨ ١٠١.
٨. نظام المعلومات الترفيهية ⇨ ١٤١.
٩. مستشعر الضوء. راجع نظام المصابيح الرئيسية الأوتوماتيكي ⇨ ١٣٥.
١٠. نظام التحكم الزوجي الأوتوماتيكي بالمناخ (أساسي) ⇨ ١٤٨ او نظام التحكم الزوجي الأوتوماتيكي بالمناخ (الطراز المطور) ⇨ ١٥٢.
١١. أوضاع التحذير بالمخاطر الغمازة ⇨ ١٣٧.
١٢. تدفئة المقاعد الأمامية ⇨ ٥٤ (إذا كانت السيارة مجهزة بذلك).
١٣. التخزين في لوحة أجهزة القياسات ⇨ ٩٦ (إذا كانت السيارة مجهزة بذلك).
- لوحة الشحن اللاسلكي (إذا توفر) (لا يظهر في العرض). راجع الشحن اللاسلكي ⇨ ١٠٤.
١٤. التحكم في الجر/ نظام التحكم الإلكتروني في الثبات ⇨ ١٨٧ (ATS).
- بدء/إيقاف مفتاح التعطيل (إذا توفر). راجع بدء تشغيل المحرك ⇨ ١٧٦.
- زر MODE (الحالة) (ATS) أو زر \vee / \wedge (ATS-V). راجع التحكم بوضع القيادة ⇨ ١٨٩.
١٥. ذراع نقل الحركة. راجع صندوق التروس الأوتوماتيكي ⇨ ١٨٠.
١٦. حجرة التخزين. راجع التخزين في لوحة أجهزة القياسات ⇨ ٩٦.
١٧. ENGINE START/STOP Button (زر) تشغيل/إيقاف المحرك). راجع مواضع مفتاح التشغيل ⇨ ١٧٤.

نظام الدخول عن بُعد بدون مفتاح (RKE)

يُستخدم جهاز إرسال الدخول عن بُعد بدون مفتاح (RKE) لقفل الأبواب وإلغاء قفلها من مسافة قد تصل إلى ٦٠ متر (١٩٧ قدم) بعيدًا عن السيارة.

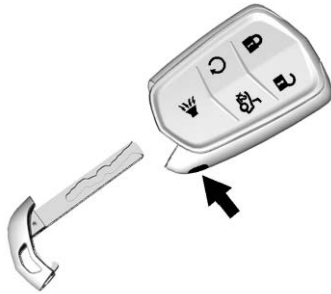

🔒: اضغط على لقفل جميع الأبواب وغطاء الوقود.

🔓: اضغط لفتح قفل باب السائق وباب فتحة الوقود أو كل الأبواب، وذلك على حسب إعدادات تخصيص السيارة.
راجع تخصيص السيارة ⇨ ١٢٧.

معلومات أولية للقيادة

يقدم هذا القسم لمحة عامة موجزة عن بعض الميزات المهمة التي قد تكون - أو لا تكون - مثبتة في سيارتك الخاصة.

لمزيد من المعلومات التفصيلية، يُرجى الرجوع إلى كل من الميزات الواردة لاحقًا في دليل المالك هذا.

بدء/إيقاف النظام

إذا كانت السيارة مجهزة بذلك، سيقوم نظام Stop/Start (الإيقاف/التشغيل) بإيقاف المحرك لمساعدة في الحفاظ على الوقود. فهو يحتوي على مكونات مُصممة خصيصًا لزيادة عدد عمليات بدء التشغيل.

عند استخدام الفرامل وتوقف السيارة بالكامل، قد يتم إيقاف تشغيل المحرك. وعند التوقف، يعرض مقياس سرعة دوران المحرك AUTO STOP (الإيقاف تلقائيًا). انظر مقياس سرعة دوران المحرك ⇨ ١١٠. وعند تحرير دواسة الفرامل أو الضغط على دواسة السرعة، سيتم إعادة تشغيل المحرك. راجع بدء تشغيل المحرك ⇨ ١٧٦.



١٨. البوق (آلة التنبيه) ⇨ ١٠١.
١٩. ضبط عجلة القيادة ⇨ ١٠٠.
٢٠. الشاشة العلوية ⇨ ١٢٣ (إذا كانت السيارة مجهزة بذلك).
٢١. زر نظام مساعد الركن. راجع أنظمة مساعدة السائق ⇨ ٢٠٤.
- Lane Keep Assist (LKA) (مساعد البقاء على المسار) ⇨ ٢١٤ (إذا كانت السيارة مجهزة بذلك).
٢٢. فرامل الركن الكهربائية (إذا كانت السيارة مجهزة بذلك). راجع فرامل الركن (المعدات) ⇨ ١٨٥ أو فرامل الركن (يدويًا) ⇨ ١٨٦.
٢٣. موصل رابط البيانات (DLC) (غير معروض). راجع مصباح المؤشر متعدد الوظائف (ضوء فحص المحرك) ⇨ ١١٣.
٢٤. تحرير غطاء المحرك (لا يمكن رؤيته). راجع غطاء المحرك ⇨ ٢٢٣.
٢٥. عنصر تشغيل إضاءة لوحة العدادات ⇨ ١٣٨.

أقفال الأبواب

لقفل الباب أو إلغاء قفله يدويًا:

- من خارج السيارة، اضغط الزر الموجود على مقبض الباب عندما يكون جهاز إرسال الدخول عن بُعد بدون مفتاح (RKE) ضمن نطاق استقبال السيارة. راجع تشغيل نظام الدخول عن بُعد بدون مفتاح (RKE) ⇨ ٢٦.
- استخدم المفتاح في باب السائق، أو إذا توفّر في أسطوانة مفتاح باب الراكب. أسطوانة قفل الباب مزودة بغطاء. راجع أقفال الأبواب ⇨ ٣٢.

أقفال الأبواب الكهربائية

من الخارج، اضغط على  أو  على جهاز إرسال نظام RKE. راجع تشغيل نظام الدخول عن بُعد بدون مفتاح (RKE) ⇨ ٢٦.

٢. اضغط على الفور على  مع الاستمرار لمدة أربع ثوانٍ على الأقل أو حتى تومض مصابيح إشارة الانعطاف.

ابدأ تشغيل السيارة بصورة عادية بعد الدخول.

عند بدأ تشغيل المركبة، تضيء مصابيح الركن.

يمكن تمديد مدة وظيفة بدء التشغيل عن بُعد.

إلغاء بدء التشغيل عن بُعد

لإلغاء بدء التشغيل عن بُعد، نفّذ أحد الإجراءات التالية:

- اضغط مع الاستمرار على  حتى تتطفئ مصابيح الركن.
- قم بإضاءة أضواء التحذير بالمخاطر الغمّازة.
- قم بتشغيل السيارة، ثم أوقف تشغيلها. راجع بدء تشغيل السيارة عن بُعد ⇨ ٣٠.

 اضغط وحرر لبدء تشغيل محدد وضع المركبة.

اضغط مع الاستمرار على  لمدة ثلاث ثوانٍ لتنشيط إنذار الطوارئ.

اضغط  مجدداً أو أدر محرك المركبة لإلغاء إنذار الطوارئ.

 اضغط مرتين بسرعة، لتحرير باب صندوق الأمتعة.

اضغط زر تحرير المفتاح بالقرب من الجزء السفلي بجهاز الإرسال لخلع المفتاح. يمكن استخدام المفتاح لباب السائق وصندوق القفازات.

راجع المفاتيح ⇨ ٢٥ و تشغيل نظام الدخول عن بُعد بدون مفتاح (RKE) ⇨ ٢٦.

بدء تشغيل السيارة عن بُعد

يمكن بدء تشغيل المحرك من خارج المركبة.

بدء تشغيل السيارة

١. اضغط على  الموجود على جهاز إرسال الدخول عن بُعد بدون مفتاح، ثم قم بتحريره.

ضبط المقعد المقاعد الكهربائية



يظهر في عرض المقعد عالي الأثناء، مماثل للآخرين

لضبط المقعد:

- حرك المقعد للأمام أو للخلف عن طريق زلق مفتاح التحكم للأمام أو للخلف.
- ارفع المقعد أو اخفضه عن طريق تحريك الجزء الخلفي بمفتاح التحكم لأعلى أو لأسفل.
- إذا توفرت هذه الميزة، ارفع أو اخفض الجزء الأمامي من وسادة المقعد عن طريق تحريك الجزء الأمامي من مقبض التحكم الأفقي لأعلى أو لأسفل.

النوافذ





سوف تعمل النوافذ الآلية عندما يكون الإشعال في وضع التشغيل، في ACC/ACCESSORY (الملحقات)، أو عند تنشيط ميزة طاقة الملحقات المحتجزة (RAP). راجع طاقة الملحقات المحتجزة (RAP) ١٧٨.

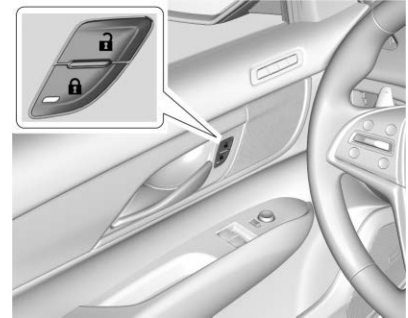

باستخدام مفتاح النافذة، اضغط لفتح النافذة أو اسحب لإغلاقها.

قد يتم تعطيل النوافذ مؤقتاً في حالة استخدامها بشكل متكرر خلال مدة قصيرة. راجع النوافذ الآلية ٤٢.



من الداخل، اضغط  أو . سيضيء مصباح المؤشر الموجود في المفتاح عندما يكون مؤمناً. راجع أقفال الأبواب الكهربائية ٣٤.

صندوق المركبة

لفتح غطاء حيز الأمتعة، ينبغي إيقاف السيارة أو يكون ذراع تبديل السرعة في الوضع P (الوقوف). اضغط على  من داخل السيارة واضغط على  مرتين بشكل سريع بجهاز إرسال الدخول عن بُعد بدون مفتاح (RKE)، أو اضغط على لوحة اللمس الموجودة بغطاء حيز الأمتعة أعلى لوحة رقم المركبة بعد فتح قفل جميع الأبواب. راجع تشغيل نظام الدخول عن بُعد بدون مفتاح (RKE) ٢٦ و صندوق المركبة ٣٥.



مقعد عالي الأحاء

لضبط ظهر المقعد:

- قم بإمالة الجزء العلوي من مقبض التحكم للخلف لإمالاته للخلف.
- قم بإمالة الجزء العلوي من مقبض التحكم للأمام لرفعه.

راجع ظهور المقاعد المنحنية ٥١.

- اضغط لأسفل (4) لإجراء الضبط على الجزء السفلي للميزة المحددة.
 - اضغط للأمام (5) لإجراء الضبط على الجزء الأمامي للميزة المحددة.
- راجع ضبط المقعد الآلي ٤٨.

إمالة ظهور المقاعد

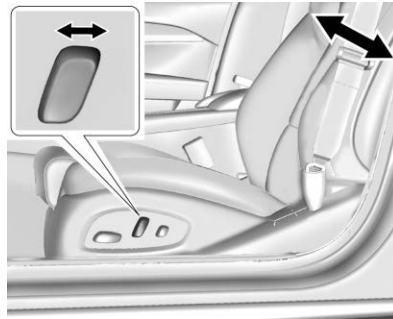

مقعد أساسي

لضبط ظهر المقعد:

- قم بإمالة الجزء العلوي من مقبض التحكم للخلف لإمالاته للخلف.
- قم بإمالة الجزء العلوي من مقبض التحكم للأمام لرفعه.

ضبط المقعد عالي الأحاء

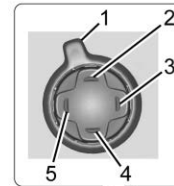

1. تحديد الميزة
2. لأعلى
3. للخلف
4. لأسفل
5. للأمام

- حرك تحديد الميزات (1) لعرض عناصر ضبط المقعد على الصف الأوسط. اضغط وحرر أو احتفظ بالضغط للتمرير عبر الميزات.
- اضغط لأعلى (2) لإجراء الضبط على الجزء العلوي للميزة المحددة.
- اضغط للخلف (3) لإجراء الضبط على الجزء الخلفي للميزة المحددة.

مميزات الذاكرة



إذا كانت المركبة مجهزة بها، تتيح المقاعد المزودة بذاكرة لاثنين من السائقين حفظ واستعادة مواضع المقعد الخاصة بهما لقيادة المركبة، وموضع الخروج المشترك للخروج من المركبة. ويمكن أيضاً حفظ ميزات أخرى تتعلق بالمواضع، مثل موضع المرايا الكهربائية وعجلة التوجيه الكهربائية، إذا توفرت هذه الميزات. ترتبط ذاكرة المواضع بجهاز إرسال RKE 1 أو 2 لاستعادة التلقائية للذاكرة.

قبل الحفظ، قم بضبط جميع الميزات المتوفرة المتعلقة بذاكرة المواضع. قم بتشغيل الإشعال ثم اضغط وحرر SET (ضبط)؛ سيتم إصدار صوت صافرة. ثم اضغط

فورًا مع الاستمرار على الأزرار 1 أو 2 أو (الخروج) إلى أن يصدر صوت صافرتين تحذيريتين. لاستعادة هذه المواضع بشكل يدوي، اضغط مع الاستمرار على 1 أو 2 أو حتى يتم الوصول إلى الموضع الذي تم حفظه.

عند تمكين ميزة Auto Memory Recall (الاستدعاء الأوتوماتيكي للذاكرة) من قائمة تخصيص السيارة، يتم استدعاء الأوضاع المحفوظة مسبقًا في أزرار الذاكرة 1 و 2 عند تغيير الإشعال من إيقاف التشغيل إلى التشغيل أو ACC/ACCESSORY (الملحقات).

وفي حالة تمكين ميزة Easy Exit Options (خيارات الخروج السهل) من قائمة تخصيص السيارة، تعمل الميزة أوتوماتيكيًا على استدعاء وضع الخروج المحفوظ مسبقًا عند مغادرة المركبة.

وقد لا تتوفر تعديلات الذاكرة عند التسليم أو بعد الخدمة إلى أن يتم إجراء الخطوات المطلوبة في قسم إعدادات Saving Memory Positions (حفظ المواضع في الذاكرة). راجع مقاعد الذاكرة ٥٢.

مقاعد الصف الثاني

يمكن طي مساند ظهر المقاعد الخلفية لأسفل لزيادة مساحة حيز التخزين.

راجع المقاعد الخلفية ٥٦.

تدفئة المقاعد

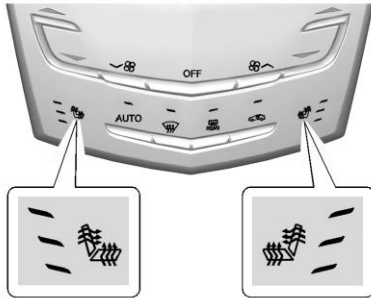

أزرار المستوي الأعلى ظاهرة، الأزرار الأساسية مماثلة

توجد الأزرار، إذا كانت المركبة مجهزة بها، بجوار عناصر التحكم بالمناخ على الرف الأوسط. للتشغيل، يجب أن تكون السيارة في وضع التشغيل.

اضغط على أو لتدفئة وسادة مقعد السائق أو الراكب وظهر المقعد.

اضغط على الزر مرة واحدة للوصول إلى أعلى وضع. عن طريق كل ضغطة على الزر، يتحول المقعد إلى الإعداد السفلي المقبل، ثم إلى إعداد إيقاف التشغيل. مصابيح المؤشرات الموجودة بجانب الأزرار تبين ثلاثة

أحزمة الأمان

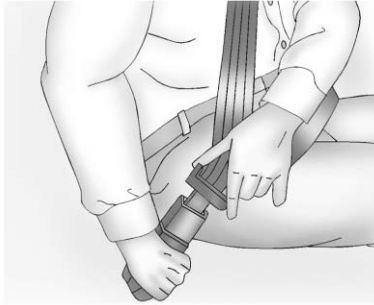

يرجى الرجوع إلى الأقسام التالية للحصول على معلومات مهمة حول كيفية استخدام أحزمة الأمان بالشكل الصحيح:

- أحزمة الأمان ٥٧
- كيفية وضع أحزمة أمان المقعد بشكل مناسب ٥٨
- حزام الكتف والحجر ٦٠
- نقاط التثبيت والأشرطة السفلى للأطفال (نظام LATCH) ٨٢

ضبط مسند الرأس

إذا توفر في السيارة طراز المقاعد الأساسية، فسيُتوفر بالمقاعد الأمامية بها مساند رأس قابلة للضبط في وضع الجلوس الخارجي الطرفي.

إذا توفر في السيارة طراز المقاعد عالية الأداء، فسيُتوفر بالمقاعد الأمامية مساند رأس لا يمكن ضبطها في وضع الجلوس الخارجي الطرفي.

لا تقد السيارة حتى يتم تثبيت مساند الرأس لجميع الركاب وضبطها بشكل صحيح.

للحصول على وضع جلوس مريح، قم بتغيير زاوية إمالة ظهر المقعد بأقل قدر ممكن مع الحفاظ على ارتفاع المقعد ومساند الرأس في موضعه الصحيح.

راجع مساند الرأس ٤٦ وضبط المقعد الآلي ٤٨.

من أوضاع الضبط الأعلى وواحدًا لأقل وضع ضبط. إذا كانت تدفئة المقاعد على الوضع الأعلى، فقد يقل المستوى أوتوماتيكيا بعد حوالي ٣٠ دقيقة.

راجع تدفئة المقاعد الأمامية ٥٤.

مقاعد التدفئة الآلية

عند تشغيل السيارة، تعمل هذه الميزة تلقائيًا على تنشيط المقاعد المدفئة على المستوى المطلوب لدرجة الحرارة الداخلية للسيارة.

وسيتم الإشارة إلى مستوى تدفئة المقعد النشط سواءً أكان مرتفعًا أم متوسطًا أم منخفضًا أم أنه لا يعمل، بواسطة أزرار المقعد المدفئة يدويًا على الرف الأوسط. استخدم أزرار تدفئة المقعد اليدوية على الرف الأوسط لتشغيل تدفئة المقعد الآلية أو إيقاف تشغيلها.

إذا كان مقعد الراكب فارغًا فلن يتم تنشيط ميزة التدفئة الآلية عليه. يمكن برمجة ميزة تدفئة المقاعد الآلية كي تعمل دومًا بمجرد تشغيل السيارة.

لن يتم تشغيل المقاعد المدفئة عند بدء التشغيل عن بُعد إلا إذا كانت هذه الميزة ممكنة في قائمة تخصيص السيارة.

راجع تخصيص السيارة ١٢٧.

نظام استشعار الراكب



وسيقف نظام استشعار الركاب تشغيل الوسادة الهوائية الأمامية الخارجية للراكب الأمامي والوسادة الهوائية للركبة في ظل ظروف معينة. لا تتأثر أي وسادة هوائية أخرى بنظام استشعار الركاب. راجع نظام استشعار الركاب ٧٠.

يضيء مؤشر وضع الوسادة الهوائية للراكب في الكونسول العلوي عند بدء تشغيل المركبة. راجع مؤشر وضع الوسادة الهوائية للراكب ١١٢.

ضبط المرآة المرايا الخارجية



١. حرك مفتاح الانتقاء إلى L (اليسار) أو R (اليمن) لاختيار مرآة السائق أو الراكب.
 ٢. اضغط على أحد الأسهم الأربعة لتحريك المرآة.
 ٣. حرك مفتاح المحدد إلى ● لإلغاء تحديد المرآة.
- تحتوي المركبة على ميزة طي المرايا آلياً. راجع طي المرايا ٤٠.

المرايا الخلفية

قم بضبط مرآة الرؤية الخلفية للحصول على رؤية واضحة للمنطقة الكائنة خلف المركبة.

مرآة الرؤية الخلفية الخافتة الأوتوماتيكية

يتم تعميم مرآة الرؤية الخلفية تلقائياً لتقليل الإبهار الصادر من المصابيح الرئيسية من الخلف. تعمل هذه الميزة عند بدء تشغيل السيارة.

راجع مرآة الرؤية الخلفية الخافتة الأوتوماتيكية ٤١.

ضبط عجلة القيادة

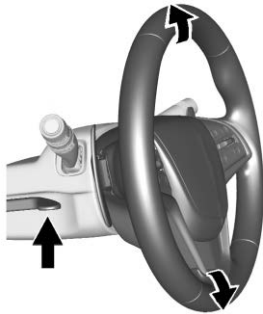

باب : يضيء المصباح عند فتح أي باب.
ON (تشغيل) : لتشغيل المصباح.

مصباح القراءة

توجد مصابيح قراءة أمامية وخلفية. تضيء هذه المصابيح عند فتح أي باب.

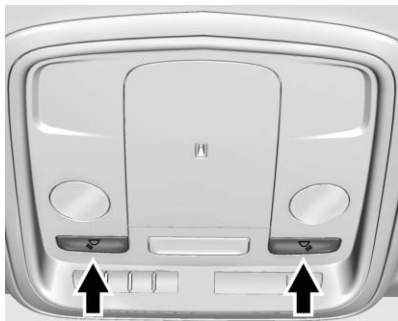

توجد مصابيح القراءة الأمامية في الكونسول العلوي.

اضغط أو لتشغيل المصابيح أو لإيقاف تشغيلها.

• ادفع مفتاح التحكم إلى الأمام أو الخلف لتحريك عجلة القيادة باتجاه الجزء الأمامي أو الخلفي من السيارة.

لا تقم بضبط عجلة القيادة أثناء القيادة.

لضبط موضع ذاكرة عجلة الإمالة الكهربائية، راجع مقاعد الذاكرة ٥٢.

الإلترية الحاخلية

مصباح السقف

يوجد مصباح السقف في الكونسول العلوي.



لتغيير إعدادات مصابيح السقف، اضغط على التالي:

OFF (إيقاف التشغيل) : لإطفاء المصباح حتى وإن كان هناك باب مفتوح.

لضبط عجلة القيادة:

١. اسحب الذراع لأسفل.
٢. حرّك عجلة القيادة لأعلى أو لأسفل.
٣. اسحب أو ادفع عجلة القيادة بالقرب منك أو بعيدًا عنك.
٤. اسحب الذراع إلى أعلى لقفّل عجلة القيادة في مكانها.

عجلة الإمالة الكهربائية التلسكوبية

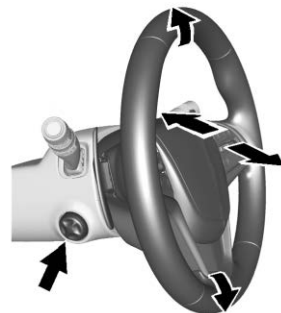

يوجد عنصر التشغيل على الجانب الأيسر من عمود التوجيه، وذلك إذا توفرت هذه الميزة.

- ادفع عنصر التشغيل إلى أعلى أو لأسفل لإمالة عجلة القيادة لأعلى أو لأسفل.

HI (عالٍ) : استخدمه لعمل مسحات سريعة.
LO (منخفض) : استخدمه لعمل مسحات بطيئة.

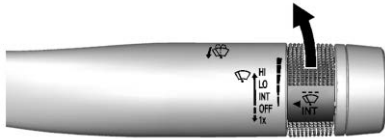

INT (متقطع) : استخدم هذا الإعداد للمسحات المتقطعة أو Rainsense (مستشعر المطر) إذا توفرت هذه الميزة. للمسحات المتقطعة، حرك ذراع ماسحة الزجاج الأمامي إلى INT (متقطع).
 أدر الشريط INT لأعلى للحصول على مسحات كثيرة أو لأسفل لتقليل عدد المسحات.

في حالة توفر ميزة مستشعر المطر وتمكين الميزة في تخصيص السيارة، حرك ذراع ماسحة الزجاج الأمامي إلى INT (متقطع) وأدر الشريط INT لضبط حساسية الرطوبة.

- أدر النطاق لأعلى لحساسية أعلى تجاه البلى.

توجد أربعة أوضاع:
 ⏻ لإيقاف تشغيل المصابيح الخارجية. يعود القرص إلى الوضع AUTO بعد تحريره. أدر إلى مرة أخرى لإعادة تنشيط الوضع AUTO.

أوتوماتيكي : لتشغيل المصابيح الخارجية وإيقاف تشغيلها أوتوماتيكيًا، حسب الإضاءة الخارجية.

⏻ : يشعل مصابيح الركن بما في ذلك جميع المصابيح، ما عدا المصابيح الرئيسية.

⏻ : يشعل المصابيح الرئيسية مع مصابيح الركن وأضواء لوحة العدادات.

راجع عناصر تشغيل المصابيح الخارجية ⏻
 ١٣٣ ومصابيح القيادة النهارية (DRL) ⏻ ١٣٥.

ماسحة/غاسلة الزجاج الأمامي

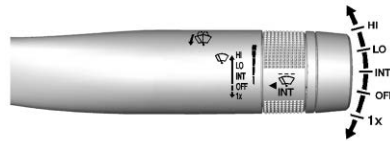

عندما يكون مفتاح الإشعال في وضع التشغيل أو في ACC/ACCESSORY (الملحقات)، حرك الذراع لتحديد سرعة الماسحة.

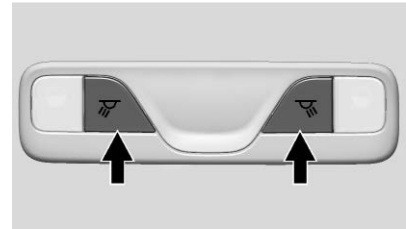

توجد مصابيح القراءة الخلفية في بطانة السقف العليا.

اضغط أو لتشغيل المصابيح أو لإيقاف تشغيلها.

لمزيد من المعلومات عن الإنارة الداخلية، راجع عنصر تشغيل إضاءة لوحة العدادات ⏻ ١٣٨.

الإنارة الخارجية



عناصر تشغيل المناد

بالنسبة للسيارات المزودة بأحد هذه الأنظمة، يتحكم النظام بالتدفئة والتبريد والتهوية.

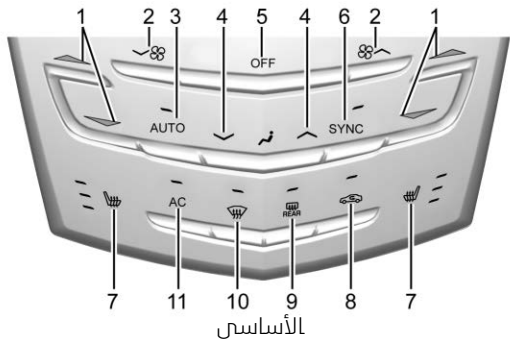

الأساسي

- | | |
|--|--|
| ٤. عنصر تشغيل وضع توصيل الهواء | ١. عناصر التحكم في درجة الحرارة للسائق والركاب |
| ٥. OFF (المروحة) | ٢. عنصر تشغيل المروحة |
| ٦. SYNC (مزامنة درجة حرارة السائق مع الراكب) | ٣. AUTO (التشغيل الأوتوماتيكي) |

• أدر النطاق لأسفل لحساسية أقل تجاه البلى.

• حرك ذراع ماسحات الزجاج الأمامي بعيدا عن الوضع INT لإيقاف فعالية مستشعر المطر.

لتشغيل أو إيقاف Rainsense (مستشعر المطر)، راجع "الماسحات ذات خاصية استشعار المطر" تحت تخصيص السيارة ١٢٧.

إيقاف التشغيل : يُستخدم لإيقاف تشغيل الماسحات.

IX: للقيام بمسحة واحدة، حرك الذراع لأسفل لفترة وجيزة. للقيام بمسحات عديدة، استمر في الضغط على ذراع الماسحة لأسفل.

↓: اجذب الذراع ناحيتك لرش سائل غسل الزجاج الأمامي وتشغيل الماسحات. راجع ماسحة/غاسلة الزجاج الأمامي ١٠١.

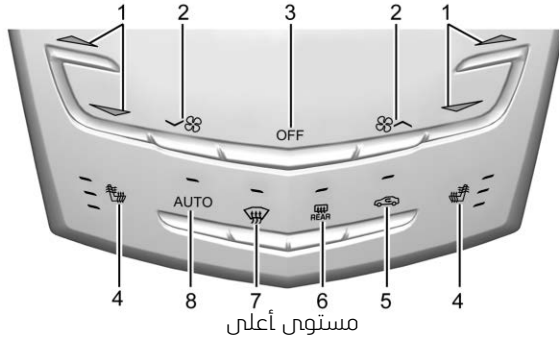

٧. تدفئة مقعدي السائق والراكب (إذا كانت موجودة)
٨. إعادة تدوير الهواء
٩. مزيل ضباب النافذة الخلفية
١٠. إذابة الصقيع
١١. AC (تكييف الهواء)

١. عناصر التحكم في درجة الحرارة للسائق والراكب
 ٢. عنصر تشغيل المروحة
 ٣. OFF (المروحة)
 ٤. تدفئة مقعدي السائق والراكب (إذا كانت موجودة)
 ٥. إعادة تدوير الهواء
 ٦. مزيل ضباب النافذة الخلفية
 ٧. إذابة الصقيع
 ٨. AUTO (التشغيل الأوتوماتيكي)
- راجع نظام التحكم الزوجي الأوتوماتيكي بالمناخ (أساسي) ١٤٨ أو نظام التحكم الزوجي الأوتوماتيكي بالمناخ (الطراز المطور) ١٥٢.

نظام التحكم في ثبات السرعة



Ⓢ: اضغط لتشغيل النظام أو لإيقاف تشغيله. يظهر بيان أبيض لنظام التحكم في ثبات السرعة في مجموعة العدادات عند تشغيل نظام التحكم في ثبات السرعة.

RES (+) (استئناف +) : في حالة وجود سرعة مضبوطة في الذاكرة، اضغط عنصر التحكم لأعلى لفترة وجيزة لمتابعة القيادة بهذه السرعة أو اضغط مع الاستمرار لزيادة السرعة. إذا كان نظام التحكم في ثبات السرعة منشطاً من قبل، استخدمه لزيادة سرعة المركبة. لزيادة السرعة بمقدار ١ كم/ساعة (١ ميل/ساعة)، اضغط RES+ حتى

مميزات السيارة

نظام المعلومات و الترفيه

راجع كتيب نظام المعلومات والترفيه للحصول على معلومات حول الراديو والمشغلات الصوتية والهاتف ونظام الملاحة وميزة التعرف على الصوت أو الكلام. وهو يتضمن أيضاً معلومات حول الإعدادات.

عناصر تشغيل عجلة القيادة

يمكن تشغيل نظام المعلومات والترفيه من خلال استخدام عناصر التشغيل بعجلة القيادة. راجع "عناصر تشغيل عجلة القيادة" في دليل نظام المعلومات والترفيه.

صندوق التروس

مفتاح التحكم في نقل التروس (DSC) أو نقل التروس بالضبط بالنسبة للسائق

يتيح مفتاح التحكم في نقل التروس (DSC)، في المركبات المزودة به، نقل صندوق التروس الأوتوماتيكي بطريقة مماثلة لصندوق التروس اليدوي. ويمكن تشغيل مفتاح التحكم في نقل التروس من خلال ذراع تغيير التروس أو عنصري تشغيل نقل التروس بالنقر الخفيف الموجودين في الجزء الخلفي من عجلة القيادة (إذا كانت السيارة مجهزة بذلك). راجع الوضع اليدوي Ⓢ ١٨٢.

الحابسة الأولى. لزيادة السرعة حتى علامة ٥ كم/ساعة (٥ ميل/ساعة) التالية بعدد السرعة، اضغط RES+ حتى الحابسة الثانية.

Set- (ضبط -) : اضغط زر التحكم لأسفل لفترة وجيزة لضبط السرعة وتنشيط نظام التحكم في ثبات السرعة. إذا كان نظام التحكم في ثبات السرعة منشطاً من قبل، استخدمه لإنقاص سرعة المركبة. لتقليل السرعة بمقدار ١ كم/ساعة (١ ميل/ساعة)، اضغط SET- للأسفل حتى الحابسة الأولى. لتقليل السرعة حتى علامة ٥ كم/ساعة (٥ ميل/ساعة) التالية بعدد السرعة، اضغط SET- للأسفل حتى الحابسة الثانية.

⊗ : اضغط لتحرير نظام التحكم في ثبات السرعة بدون محو السرعة المضبوطة من الذاكرة.

انظر نظام التحكم في ثبات السرعة ⊕ ١٩٤ أو ميزة التحكم في السرعة التلاؤمية ⊕ ١٩٦ (إذا كانت المركبة مجهزة بذلك).

نظام إنذر التصادم الأمامي

قد يهدف نظام FCA، حال توفره، إلى المساعدة في تجنب أو تقليل الضرر الناتج عن التصادمات الأمامية. ويعطي نظام FCA مؤشرًا أخضر اللون ، عند اكتشاف مركبة أمامك. يتحول هذا المؤشر إلى اللون الكهرماني إذا اقتربت سيارتك من سيارة أخرى أمامك بدرجة كبيرة جدًا. عند الاقتراب

من سيارة أمامك بسرعة كبيرة جدًا، يصدر نظام FCA وميضًا أحمر للتنبيه على الزحاج الأمامي ويصدر كذلك صافرات سريعة أو نبضات في مقعد السائق.

راجع نظام إنذار التصادم الأمامي ⊕ ٢٠٩.

الفرامل الأوتوماتيكية الأمامية (FAB)

إذا كانت السيارة مزودة بالنظام التلاؤمي للتحكم في ثبات السرعة (ACC)، فستكون كذلك مزودة بنظام FAB الذي يحتوي على ميزة مساعد الفرملة الذكي (IBA). وعند اكتشاف النظام لسيارة أمامك في مسارك تتحرك باتجاهك وأنت على وشك الاصطدام بها، فقد يوفر دعمًا للفرملة أو يقوم بفرملة السيارة تلقائيًا. وهذا الأمر سيساعد في تجنب وقوع الحادث أو التقليل من أثاره وذلك عند القيادة إلى الأمام.

راجع الفرامل الأوتوماتيكية الأمامية (FAB) ⊕ ٢١١.

Lane Keep Assist (LKA) (مساعد البقاء على المسار)

إذا كانت مجهزة بذلك، قد يساعد LKA على تجنب وقوع تصادمات وذلك عند الانحراف غير المقصود عن حارة ما. وأيضًا قد يساعدك في تدوير عجلة القيادة برفق إذا اقتربت

المركبة من علامة حارة مكتشفة دون استخدام إشارة الانعطاف في هذا الاتجاه. كما قد تقوم أيضًا بتنبيهك بالتحذير عند مغادرة حارة سير (LDW) وذلك عند تجاوز علامة حارة. لن يقوم النظام بالمساعدة أو التنبيه إذا اكتشف أنه يتم توجيهك بشكل نشط. يتم تجاوز LKA عن طريق تدوير عجلة القيادة. يستخدم LKA كاميرا للكشف عن علامات للحارة بين مسافة ٦٠ كم/ساعة (٣٧ ميل في الساعة) و١٨٠ كم/ساعة (١١٢ ميل في الساعة).

راجع التحذير عند مغادرة حارة سير ⊕ ٢١٤ و Lane Keep Assist (LKA) (مساعد البقاء على المسار) ⊕ ٢١٤.

تنبيه تغيير حارة السير (LCA)

في حالة التجهيز بذلك، يعتبر نظام LCA وسيلة مساعدة خاصة بتغيير حارة السير حيث يعمل على مساعدة السائقين لتجنب المصادمات الناتجة عن تغيير حارة السير والتي تحدث مع السيارات المتحركة في نطاق (أو نقطة) الرؤية الميئة أو مع السيارات التي تصل هذه المنطقة بسرعة من الخلف. يضيء بيان تحذير نظام LCA في المرآة الخارجية المعنبة ويومض في حالة إضاءة إشارة الانعطاف. مساعد منطقة انعدام الرؤية الجانبية مدمج في نظام LCA.

أوتوماتيكيًا بقوة لإيقاف السيارة لتجنب التصادم بجسم ما تم اكتشافه خلف السيارة وعلى نفس مسارها.

راجع أنظمة المساعدة للركن أو الرجوع للخلف ٢٠٥.

مقاييس تشغيل الملحقات

يمكن استخدام مقاييس تشغيل الملحقات بهدف توصيل معدات كهربائية، مثل هاتف خليوي أو مشغل MP3.

ويوجد بالسيارة مقبسان لتشغيل الملحقات:

- داخل منطقة التخزين في لوحة أجهزة القياسات أسفل نظام التحكم بالمناخ.
- في الجزء الخلفي من الكونسول الأوسط الأرضي.

ارفع الغطاء للوصول إلى مقبس تشغيل الملحقات.

راجع مقاييس تشغيل الملحقات ١٠٢.

Park Assist (مساعد الركن)

عند توفره، يُستخدم نظام مساعد الركن الخلفي (RPA) حساسات في المصدر الخلفي للمساعدة في عملية الركن وتجنب العوائق أثناء الضبط على الوضع R (الرجوع للخلف). ويعمل على سرعات أقل من ٨ كم/سا (٥ ميل/سا). وقد يعرض نظام RPA مثلث تحذير على شاشة نظام المعلومات والترفيه ورسماً بيانياً في مجموعة العدادات لتحديد المسافة نحو الجسم المرصود. علاوةً على ذلك، قد تتطلق عدة صفارات أو اهتزازات في المقعد في حالة الاقتراب الشديد من الجسم المرصود.

قد تكون السيارة مزودة كذلك بنظام مساعد الركن الأمامي.

راجع أنظمة المساعدة للركن أو الرجوع للخلف ٢٠٥.

الفرامل الأوتوماتيكية عند الرجوع للخلف (RAB)

إذا كانت السيارة مزودة بالنظام التلاؤمي للتحكم في ثبات السرعة (ACC) فهذا دليل على أنها مزودة بنظام (RAB)، والمصمم للمساعدة على تجنب أو تقليل الضرر الناتج عن التصادمات عند رجوع السيارة للخلف. إذا اكتشف النظام أن السيارة ترجع إلى الخلف بسرعة كبيرة للغاية، فقد يقوم بالفرملة

راجع تنبيه المنطقة العمياء الجانبية (SBZA) ٢١٢ و تنبيه تغيير حارة السير (LCA) ٢١٣.

كاميرا الرؤية الخلفية (RVC)

تُظهر كاميرا الرؤية الخلفية، إذا كانت السيارة مجهزة بها، منظر المنطقة الواقعة خلف السيارة على شاشة نظام المعلومات والترفيه عند التغيير إلى الوضع R (رجوع) للمساعدة أثناء الركن وأثناء إجراء مناورات الرجوع بسرعة منخفضة.

راجع أنظمة المساعدة للركن أو الرجوع للخلف ٢٠٥.

نظام تنبيه المرور المتعارض الخلفي (RCTA)

إذا توفر نظام RCTA بالسيارة، فإنه يعرض مثلثاً مع سهم على شاشة نظام المعلومات والترفيه للتحذير بشأن وجود حركة مرور خلف سيارتك وقد تعبر حركة المرور تلك مسار سيارتك أثناء التحول إلى الوضع R (رجوع). بالإضافة إلى ذلك، سوف تتطلق صفارات، أو ينبض مقعد السائق.

راجع أنظمة المساعدة للركن أو الرجوع للخلف ٢٠٥.

الصيانة والأداء

التحكم في الجر/ نظام التحكم الإلكتروني في الثبات

يعد نظام التحكم في الجر (TCS) من دوران العجلات. يبدأ تشغيل النظام عند بدء تشغيل المركبة.

يساعد نظام StabiliTrak/التحكم الإلكتروني في الثبات (ESC) في التحكم في اتجاهات المركبة في ظروف القيادة الصعبة. يبدأ تشغيل النظام عند بدء تشغيل المركبة.

- لإيقاف تشغيل نظام TCS، اضغط  ثم حرره من الكونسول المركزي (ATS) أو عجلة القيادة (ATS-V). يضيء  في مجموعة العدادات وقد يتم عرض رسالة في مركز معلومات السائق DIC.
- اضغط على  مرة أخرى وحرره لإعادة تشغيل نظام TCS (التحكم في الجر).
- لإيقاف تشغيل كل من نظام TCS (التحكم في الجر) و StabiliTrak/ESC، اضغط مع الاستمرار على  بالكونسول الأوسط (ATS) أو عجلة القيادة (ATS-V) إلى أن يضيء  و  في مجموعة العدادات. قد تظهر رسالة في مركز معلومات السائق.

مفتاد انزلاقي

Express-Open/Express-Close

(الفتح السريع/الإغلاق السريع) : اضغط

على  (1) حتى الحاجز الثاني ثم

حرره لفتح فتحة السقف سريعًا. اضغط

على  (1) حتى الحاجز الثاني ثم حرره

لغلق فتحة السقف سريعًا. اضغط مرة أخرى

لوقف الحركة.

فتح/إغلاق (الوضع اليدوي) : اضغط

على  (1) مع الاستمرار حتى الحاجز

الأول لفتح فتحة السقف سريعًا. اضغط

على  (1) مع الاستمرار حتى الحاجز

الأول لغلق فتحة السقف سريعًا. حرر لإيقاف

الحركة.

مفتاد الإمالة

ميزة فتحة التهوية : اضغط ضغطة طويلة

على  (2) لتهوية فتحة السقف. يجب فتح

حاجب الشمس يدويًا. اضغط مع الاستمرار



على  (2) لغلق فتحة تهوية فتحة

السقف.

فتحة السقف مزودة بنظام أوتوماتيكي

لعكس الاتجاه. راجع فتحة السقف  ٤٣.

فتحة السقف

في حالة تجهيز المركبة بفتحة سقف، يجب أن يكون مفتاح الإشعال في وضع التشغيل أو في ACC/ACCESSORY (ملحقات)، أو يجب تفعيل طاقة الملحقات المحتجزة (RAP) من أجل تشغيل فتحة السقف. راجع مواضع مفاتيح التشغيل  ١٧٤ و طاقة الملحقات المحتجزة (RAP)  ١٧٨.

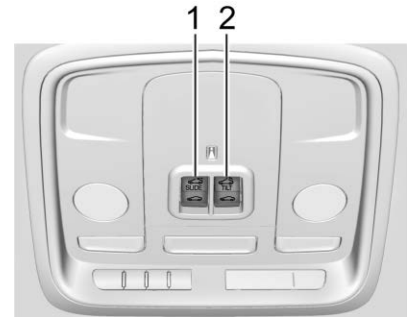

١. مفتاح SLIDE

٢. مفتاح TILT

لا تستخدم سوى الوقود الخالي من الرصاص والمصنف بقيمة RON 91 أو أعلى في سيارتك. تجنب استخدام الوقود بنسبة أوكتين أقل لأن ذلك سيؤدي إلى انخفاض الأداء وقدرة الاقتصاد في استهلاك الوقود. راجع الوقود الموصى به (محرك LGX V6 سعة ٣,٦ لتر) أو الوقود الموصى به (محرك تربييني مزدوج LF4 V6 سعة ٣,٦ لتر) ٢١٧.

الوقود (محرك تربييني مزدوج LF4 V6 سعة ٣,٦ لتر)



استخدم بزين خالي من الرصاص بنسبة أوكتين 95 RON أو أعلى في مركبتك. لا تستخدم الوقود بنسبة أوكتين أقل لأن ذلك قد يؤدي إلى تلف السيارة وخفض قدرة الاقتصاد في استهلاك الوقود. راجع الوقود الموصى به (محرك LGX V6 سعة ٣,٦ لتر) أو الوقود الموصى به (محرك تربييني مزدوج LF4 V6 سعة ٣,٦ لتر) ٢١٧.

الجمولة والإطار. راجع حدود حمولة السيارة ١٧٠. وسيظل ضوء التحذير مضيئاً حتى يتم تصحيح ضغط الهواء في الإطارات.

كما قد يضيء مصباح التحذير من انخفاض الضغط في الإطار عندما يتم تشغيل المركبة للمرة الأولى في الطقس البارد، ثم ينطفئ عندما تشرع في القيادة. وقد يكون هذا مؤشراً مبكراً على أن ضغوط الهواء في الإطارات قد أخذت في الانخفاض وتحتاج إلى مهابتها للضغط المناسب.

وتجدر الإشارة إلى أن نظام ضغط الهواء في الإطارات لا يجعل محل صيانة الإطارات العادية الشهرية. حافظ على ضغوط الهواء الصحيحة في الإطارات.

راجع نظام مراقبة ضغط الإطارات ٢٦٠.

الوقود (محرك LGX V6 سعة ٣,٦ لتر)



• اضغط على وحرره مرة أخرى مرة أخرى لتشغيل كلا النظامين.

راجع التحكم في الجر/ نظام التحكم الإلكتروني في الثبات ١٨٧.

المركبة مزودة بوضع Driver Mode (السائق) وقد تكون مزودة كذلك بوضع Competitive Driving Mode (القيادة التنافسية). راجع التحكم بوضع القيادة ١٨٩ و وضع القيادة التنافسية ١٩٠.

مراقبة ضغط الإطارات

قد يتم تجهيز السيارة بنظام مراقبة ضغط الإطارات (TPMS).



يقوم ضوء التحذير من انخفاض ضغط الهواء في الإطارات بالتنبيه في حالة فقدان الكبير للضغط من أحد إطارات السيارة. وإذا حدث ذلك، فتوقف في أقرب وقت ممكن، وقم بمهائة ضغط النفخ إلى المستوى الموصى به كما هو مبين على ملصق معلومات

نظام عمر زيت المحرك

يحسب نظام عمر زيت المحرك عمر زيت المحرك على أساس استهلاك السيارة، ويعرض الرسالة الرجاء تغيير زيت المحرك في أقرب فرصة عندما يبين وقت تغيير زيت المحرك والفلتز. لا ينبغي إعادة ضبط نظام عمر الزيت إلى ١٠٠٪ سوى بعد تغيير الزيت.

إعادة ضبط نظام عمر الزيت

١. باستخدام عناصر تشغيل مركز معلومات السائق على يمين عجلة القيادة، تظهر الرسالة REMAINING OIL LIFE (عمر الزيت المتبقي) بمركز معلومات السائق. راجع مركز معلومات السائق (DIC) ١٢١. عندما تكون الفترة المتبقية للزيت قليلة، ستظهر الرسالة الرجاء تغيير زيت المحرك في أقرب فرصة على الشاشة.

٢. اضغط مع الاستمرار في الضغط على SEL لمسح رسالة الرجاء تغيير زيت المحرك في أقرب فرصة وإعادة تعيين مؤشر تغيير الزيت إلى ١٠٠٪.

يجب الحرص على عدم إعادة ضبط شاشة عمر الزيت عن طريق الخطأ في أي وقت إلا بعد تغيير زيت. حيث إنه لا يمكن إعادة ضبطها بدقة حتى المرة التالية لتغيير الزيت.

يمكن أيضًا إعادة ضبط نظام عمر الزيت على النحو التالي:

١. عرض REMAINING OIL LIFE (عمر الزيت المتبقي) على مركز معلومات السائق. راجع مركز معلومات السائق (DIC) ١٢١.

٢. اضغط دواسة الوقود إلى النهاية وحررها ثلاث مرات خلال خمس ثوانٍ.

إذا لم يتم عرض الرسالة الرجاء تغيير زيت المحرك في أقرب فرصة فهذا دليل على أنه قد تمت إعادة ضبط النظام.

راجع نظام عمر زيت المحرك ٢٢٩.

القيادة الاقتصادية

يمكن أن تؤثر عادات القيادة في استهلاك الوقود، وإليك بعض النصائح للحصول على أفضل اقتصاد ممكن في الوقود عند القيادة:

• تضبط أنظمة التحكم بالمناخ إلى درجة الحرارة المطلوبة بعد بدء تشغيل المحرك أو أوقف تشغيلهم عندما لا تكون هناك حاجة إليهم.

• تجنب عمليات بدء التشغيل السريع وقم بالتسارع على نحو هادئ.

- اضغط على الفرامل تدريجيًا، وتجنب حالات التوقف المفاجئ.
- تجنب تشغيل المحرك على سرعة التباطؤ لفترات طويلة.
- عندما تكون أحوال الطريق وظروف الطقس ملائمة، استخدم نظام التحكم في ثبات السرعة.
- عليك دائمًا بمراعاة حدود السرعة المحددة أو قيادة السيارة ببطء أكثر عندما تقتضي الظروف.
- حافظ على ضغط الهواء المناسب في إطارات السيارة.
- اجمع بين عدة رحلات في رحلة واحدة.
- استبدل إطارات السيارة واستخدم رقم المواصفات المعيارية لأداء الإطار (TPC Spec) نفسه المسبوك على جدار الإطارات بالقرب من الحجم.
- اتبع الصيانة المجدولة المقررة.

المفاتيح والأقفال

المفاتيح

⚠ تحذير

إن ترك الأطفال في المركبة مع وجود جهاز إرسال الدخول عن بُعد بدون مفتاح (RKE) داخلها أمر، خطير فقد يصاب الأطفال أو غيرهم بإصابات خطيرة و قد يتعرضون للموت، وقد يقومون بتشغيل النوافذ الآلية أو أي من عناصر التشغيل الأخرى، بل قد يجعلون السيارة تتحرك. تعمل النوافذ عندما يكون جهاز إرسال الدخول عن بُعد بدون مفتاح (RKE) داخل المركبة، و قد يعلق الأطفال أو غيرهم في مسار النافذة وهي تتغلق. لا تترك الأطفال في السيارة مع جهاز إرسال الدخول عن بُعد بدون مفتاح (RKE).

٤٠ تدفئة المرايا
مرايا الإمالة إلى الوضع

٤١ العكسي

المرايا الخلفية

٤١ مرايا الرؤية الخلفية الداخلية
مراة الرؤية الخلفية الخافتة

٤١ الأوتوماتيكية

النوافذ

٤١ النوافذ

٤٢ النوافذ الآلية

٤٣ واقيات الشمس

السقف

٤٣ فتحة السقف

المفاتيح والأبواب والنوافذ

المفاتيح والأقفال

٢٥ المفاتيح
نظام الدخول عن بُعد بدون

٢٦ مفتاح (RKE)
تشغيل نظام الدخول عن بُعد بدون

٢٦ مفتاح (RKE)
بدء تشغيل السيارة عن بُعد

٣٠ أقفال الأبواب

٣٢ أقفال الأبواب الكهربائية

٣٤ القفل المتأخر

٣٤ أقفال الأبواب الأوتوماتيكية

٣٥ الحماية من الإغلاق

الأبواب

٣٥ صندوق المركبة

أمان المركبة

٣٧ تأمين السيارة

٣٧ نظام الإنذار بالسيارة
تشغيل نظام معطل حركة

٣٨ السيارة

المرايا الخارجية

٣٩ المرايا المحدبة

٣٩ المرايا الكهربائية
٤٠ طي المرايا

تشغيل نظام الدخول عن بُعد بدون مفتاح (RKE)

يسمح نظام الدخول بدون مفتاح بدخول السيارة عندما يكون جهاز إرسال الدخول عن بُعد بدون مفتاح (RKE) ضمن مسافة ١ متر (٣ قدم). انظر "تشغيل الوصول بدون مفتاح" فيما يلي.

تعمل وظائف جهاز الإرسال RKE حتى مسافة ٦٠ متر (١٩٧ قدم) من المركبة.

يمكن أن تؤثر الظروف الأخرى على أداء جهاز الإرسال. راجع نظام الدخول عن بُعد بدون مفتاح (RKE) ٢٦.



لخلع المفتاح، اضغط على الزر القريب من الجزء السفلي من جهاز الإرسال و اسحب المفتاح إلى الخارج. لا تسحب المفتاح إلى الخارج دون أن تضغط على الزر.

راجع الوكيل المعتمد لديك إذا كنت بحاجة إلى مفتاح جديد.

نظام الدخول عن بُعد بدون مفتاح (RKE)

تجنب إجراء أي تغييرات أو تعديلات على نظام الدخول عن بُعد بدون مفتاح (RKE). حيث قد يبطل ذلك ترخيص استخدام هذا الجهاز.

في حال وجود أي تناقص في مدى تشغيل نظام الدخول بلا مفتاح (RKE):

- تأكد من المسافة. قد يكون جهاز الإرسال بعيداً جداً عن المركبة.
- تأكد من الموقع. قد تكون هناك مركبات أو أشياء أخرى تعيق الإشارة.
- تأكد من بطارية جهاز الإرسال. راجع جزئية "استبدال البطارية" الواردة لاحقاً في هذا القسم.
- إذا كان جهاز الإرسال لا يزال لا يعمل بشكل صحيح، راجع الوكيل المعتمد أو خبيراً فنياً مؤهلاً لإجراء الخدمة.



يتم استخدام هذا المفتاح الموجود داخل جهاز إرسال الدخول عن بُعد بلا مفتاح في باب السائق و صندوق القفازات.

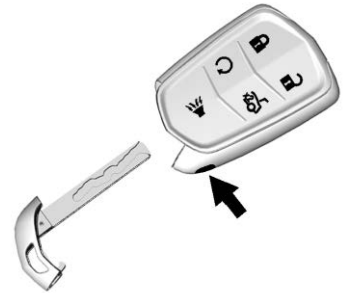

وتومض مصابيح مؤشر الانعطاف لمدة ٣٠ ثانية أو حتى يتم الضغط **⏏** مجدداً أو يتم بدء تشغيل المركبة.

⏏: اضغط مرتين بسرعة لتحرير باب صندوق الأمتعة.

تشغيل الدخول بلا مفتاح

يسمح نظام الدخول بدون مفتاح بتأمين وتحرير أقفال الأبواب والوصول إلى صندوق الأمتعة بدون إخراج جهاز إرسال RKE من الجيب أو المحفظة أو الحقيبة إلخ. يجب أن يكون جهاز إرسال RKE في نطاق ١ م (٣ أقدام) من صندوق الأمتعة أو الباب المراد فتحه. على حسب تجهيز السيارة، قد يتوفر زر على مقابض الأبواب الخارجية.

يمكن برمجة نظام الدخول بدون مفتاح لتحرير أقفال جميع الأبواب عند الضغطة الأولى على زر تأمين/تحرير الأقفال من باب السائق. راجع تخصيص السيارة **⏏** ١٢٧.

إذا توفرت ميزة المقاعد المزودة بالذاكرة، يتم ربط جهاز إرسال RKE 1 و 2 بأوضاع الجلوس في الذاكرة 1 أو 2. راجع مقاعد الذاكرة **⏏** ٥٢.

كي تضيء لك الطريق نحو المركبة. تومض مؤشرات إشارة الانعطاف للتأكيد على تحرير الأقفال.

راجع تخصيص السيارة **⏏** ١٢٧.

سيؤدي الضغط على **⏏** إلى إيقاف فعالية الإنذار. راجع نظام الإنذار بالسيارة **⏏** ٣٧.

إذا توفرت ميزة الطي الآلي للمرايا، يؤدي الضغط مع الاستمرار على **⏏** لثانية واحدة إلى فتح المرايا، إذا تم التمكين. راجع تخصيص السيارة **⏏** ١٢٧.

اضغط مع الاستمرار على **⏏** لفتح النوافذ عن بعد، إذا تم التمكين. راجع تخصيص السيارة **⏏** ١٢٧.

⏏: في حالة التجهيز بذلك، اضغط **⏏** وحرره ثم اضغط على الفور باستمرار على **⏏** لمدة أربع ثوان على الأقل لبدء تشغيل المحرك من خارج المركبة باستخدام جهاز إرسال الدخول عن بُعد بلا مفتاح (RKE). راجع بدء تشغيل السيارة عن بُعد **⏏** ٣٠.

⏏: اضغط مرة واحدة وحرر لبدء تشغيل محدد وضع المركبة. تومض المصابيح الخارجية وتصدر آلة التنبيه صوتاً ثلاث مرات. اضغط على **⏏** وابق ضاغطاً لمدة ثلاث ثوان لإطلاق إنذار الطوارئ. ينطلق صوت البوق

⏏: اضغط لقفل كافة الأبواب وباب فتحة التعبئة بالوقود. قد تومض مؤشرات إشارة الانعطاف و/أو ينطلق البوق للإشارة إلى القفل عند الضغطة الثانية، راجع تخصيص السيارة **⏏** ١٢٧.

إذا كان باب السائق مفتوحاً عند الضغط على **⏏**، فسيتم تأمين قفل جميع الأبواب وسيتم تحرير قفل باب السائق على الفور، في حالة تمكين هذه الميزة. راجع تخصيص السيارة **⏏** ١٢٧. سيتم قفل جميع الأبواب إذا كان باب أحد الركاب مفتوحاً عند الضغط على **⏏**.

يؤدي الضغط أيضاً على **⏏** إلى تنشيط الإنذار. راجع نظام الإنذار بالسيارة **⏏** ٣٧.

إذا توفرت ميزة الطي الآلي للمرايا، يؤدي الضغط مع الاستمرار على **⏏** لثانية واحدة إلى طي المرايا، إذا تم التمكين. راجع تخصيص السيارة **⏏** ١٢٧.

⏏: اضغط لتحرير قفل باب السائق وفتحة التعبئة بالوقود. اضغط مرة أخرى لفتح القفل في غضون خمس ثوان لفتح أقفال الأبواب. يمكن برمجة جهاز إرسال RKE لفتح قفل جميع الأبواب بالضغط على الزر الأول. راجع تخصيص السيارة **⏏** ١٢٧. ستضيء الكشافات ومصابيح الرجوع إلى الخلف لمدة ٣٠ ثانية عند تحرير أقفال المركبة عن بُعد في الليل

تحرير/تأمين الأقفال بدون مفتاح من باب السائق

عندما تكون أقفال الأبواب مؤمنة وجهاز إرسال نظام RKE في نطاق ١ متر (٣ قدم) من مقبض باب السائق، فإن الضغط على زر تأمين/تحرير الأقفال بمقبض باب السائق سوف يؤدي إلى تحرير قفل باب السائق. إذا تم ضغط زر تأمين/تحرير الأقفال مرة أخرى في غضون خمس ثوان، فسوف يتم تحرير أقفال جميع أبواب الركاب.



باب السائق ظاهر، باب الركاب مماثل الضغط على زر تأمين/تحرير الأقفال سوف يؤدي إلى تأمين أقفال جميع الأبواب إذا حدث أي مما يلي:

- مر أكثر من خمس ثوان منذ الضغطة الأولى على زر تأمين/تحرير الأقفال.

- تم استخدام خاصية الضغط مرتين على زر تأمين/تحرير الأقفال لتحرير أقفال جميع الأبواب.

- تم فتح أي من أبواب المركبة وجميع الأبواب مغلقة الآن.

تحرير/تأمين الأقفال بدون مفتاح من أبواب الركاب

عندما تكون أقفال الأبواب مؤمنة وجهاز إرسال نظام RKE في نطاق ١ متر (٣ قدم) من مقبض باب السائق، فإن الضغط على زر تأمين/تحرير الأقفال بمقبض باب الركاب سوف يؤدي إلى تحرير قفل كل الأبواب. الضغط على زر تأمين/تحرير الأقفال سوف يؤدي إلى تأمين أقفال جميع الأبواب إذا حدث أي مما يلي:

- تم استخدام زر تأمين/تحرير الأقفال لتحرير أقفال جميع الأبواب.

- تم فتح أي من أبواب المركبة وجميع الأبواب مغلقة الآن.

تأمين الأقفال بدون مفتاح



تعمل هذه الميزة على قفل السيارة بعد مرور بضع ثوان من إغلاق كل الأبواب، في حالة إيقاف تشغيل السيارة مع إخراج جهاز إرسال RKE واحد على الأقل من السيارة أو عدم توفر أي أجهزة إرسال RKE في السيارة.

يتم قفل باب الوقود.

إذا كان هناك تجهيزات إلكترونية أخرى تتداخل مع إشارة جهاز إرسال نظام RKE، فقط لا تكتشف المركبة وجود جهاز إرسال نظام RKE داخل المركبة. في حالة إتاحة تأمين الأقفال بدون مفتاح، قد يتم تأمين أقفال الأبواب بينما جهاز إرسال نظام RKE داخل المركبة. لا تترك جهاز إرسال نظام RKE في المركبة دون مراقبة.

لضبط الأبواب بحيث يتم تأمينها أوتوماتيكيًا عند الخروج من السيارة، راجع تخصيص السيارة ١٢٧.

التعطيل المؤقت لميزة تأمين الأقفال بدون مفتاح

يمكن إجراء تعطيل مؤقت لميزة القفل بدون مفتاح بالضغط مع الاستمرار على  على مفتاح الباب الداخلي مع فتح باب لمدة أربع ثوان على الأقل، أو حتى يتم سماع ثلاثة صفارات. ستبقى خاصية القفل بدون مفتاح معطلة حتى يتم الضغط على زر  على الباب الداخلي، أو حتى يتم تشغيل المركبة.

فتح غطاء الصندوق بلا مفتاح

اضغط على لوحة اللمس في صندوق الأمتعة لفتح الصندوق إذا كان جهاز إرسال الدخول عن بُعد بدون مفتاح موجودًا في نطاق ١ متر (٣ قدم).

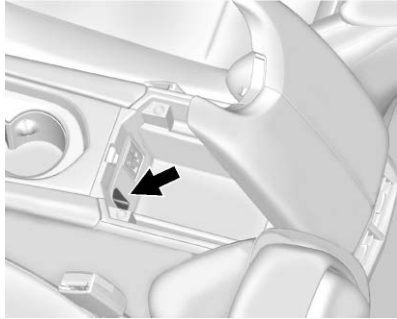

٢. ضع جهاز الإرسال في جراب جهاز الإرسال.

٣. حينما تكون السيارة في وضع P (ركن) أو الوضع N (المحايد)، اضغط على دواسة الفرامل و ENGINE START/STOP.

استبدل بطارية جهاز الإرسال في أسرع وقت ممكن.

برمجة أجهزة الإرسال مع المركبة

فقط أجهزة إرسال نظام الدخول عن بعد بلا مفتاح (RKE) المبرمجة مع المركبة هي التي تعمل. في حال فقدان أحد أجهزة الإرسال أو تعرضه للسرقة، فيمكن شراء بديل عنه وبرمجته عن طريق الوكيل. عند برمجة جهاز الإرسال المستبدل مع هذه المركبة يجب أيضاً برمجة كافة أجهزة الإرسال الأخرى. بمجرد برمجة جهاز الإرسال الجديد فلن تعمل أجهزة الإرسال المفقودة أو المسروقة مرة أخرى. يمكن لكل مركبة أن يكون لها ثمانية أجهزة إرسال مبرمجة معها. ارجع إلى وكيلك لبرمجة أجهزة الإرسال على هذه المركبة.

بدء تشغيل المركبة ببطارية ضعيفة في جهاز الإرسال

عند بدء تشغيل المركبة، إذا كانت بطارية ناقل الحركة ضعيفة أو كان هناك تداخل مع الإشارة، يمكن أن يعرض مركز معلومات السائق DIC تعذر اكتشاف جهاز التحكم عن بعد أو تعذر اكتشاف جهاز التحكم عن بعد وضع المفتاح في المكان المخصص ثم شغل السيارة.

لبدء تشغيل المركبة:

١. افتح منطقة تخزين الكتيفة المركزية ودراج التخزين.

الدخول بمفتاح

للدخول إلى المركبة بينما بطارية جهاز الإرسال ضعيفة، راجع أقفال الأبواب ٣٢.

إنذار ترك جهاز التحكم عن بعد بالمركبة

عند إيقاف تشغيل السيارة ونسيان جهاز إرسال RKE (الدخول عن بعد بدون مفتاح)، سيصدر البوق صوتاً ثلاث مرات بعد إغلاق جميع الأبواب. للتشغيل أو لإيقاف التشغيل، راجع تخصيص السيارة ١٢٧.

إنذار جهاز التحكم عن بعد لم يعد في المركبة

إذا كانت السيارة تعمل، مع فتح أحد الأبواب، ثم تم إغلاق كل الأبواب، فستبحث السيارة عن جهاز إرسال RKE الدخول عن بعد بدون مفتاح بالداخل. وإذا لم يتم اكتشاف جهاز إرسال الدخول عن بعد بدون مفتاح RKE، فستعرض شاشة مركز معلومات السائق (DIC) الرسالة تعذر اكتشاف جهاز التحكم عن بعد (لم يتم اكتشاف جهاز التحكم عن بعد) وسيصدر البوق صوتاً ثلاث مرات.

يحدث هذا الأمر مرة واحدة فقط في كل مرة تقود فيها السيارة.

راجع تخصيص السيارة ١٢٧.

استبدال البطارية

تنبيه

عند استبدال البطارية، لا تلمس أيًا من دارات جهاز الإرسال. فقد تضر الكهرباء الساكنة الموجودة في جسمك بجهاز الإرسال.

استبدل البطارية إذا عرض DIC الرجاء استبدال بطارية جهاز التحكم عن بعد.



١. اضغط على الزر في جانب جهاز الإرسال بالقرب من القاعدة واسحب المفتاح إلى الخارج.



٢. افصل شطري جهاز الإرسال باستخدام أداة مسطحة وإدخالها في منتصف جهاز الإرسال من الأسفل. لا تستخدم شق المفتاح.

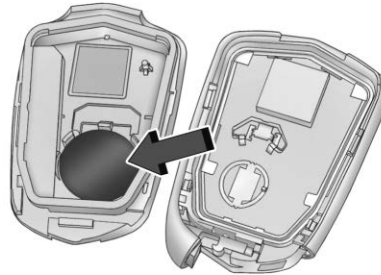

٣. انزع البطارية القديمة. لا تستعمل أداة معدنية.

٤. أدخل البطارية الجديدة في المبيت الخلفي، بحيث يكون جانب القطب الموجب لأسفل. استبدل بطارية من طراز CR2032 أو ما يعادلها.

٥. قم بمحاذاة المبيت الأمامي والخلفي ثم اطبق على شطري جهاز الإرسال معًا.

بدء تشغيل السيارة عن بُعد

تتيح هذه الميزة إمكانية تشغيل المحرك من خارج المركبة.

Ⓜ : هذا الزر موجود على جهاز الإرسال RKE.

يستخدم نظام التحكم بالمناخ الإعدادات السابقة أثناء بدء التشغيل عن بُعد. قد يعمل مزيل الضباب بالزجاج الخلفي أثناء بدء التشغيل عن بُعد على حسب برودة الطقس الخارجي. لا يضيء مصباح مؤشر إزالة الضباب الخلفي أثناء بدء التشغيل عن بُعد.

إذا كانت السيارة مجهزة بمقاعد مزودة بميزة التدفئة، فيمكن تشغيلها أثناء بدء التشغيل عن بُعد. راجع تدفئة المقاعد الأمامية Ⓜ ٥٤.

يجب إدارة مفتاح إشعال المركبة إلى وضع التشغيل ثم إدارته مرة أخرى إلى وضع إيقاف التشغيل باستخدام المفتاح حتى تصبح إعادة التشغيل عن بعد ممكنة مرة أخرى.

إلغاء بدء التشغيل عن بُعد

لإلغاء بدء التشغيل عن بُعد، نَقِّد أحد الإجراءات التالية:

- اضغط مع الاستمرار على  حتى تنطفئ مصابيح الـركن.
- قم بإضاءة مؤشرات التحذير من الخطر.
- قم بتشغيل المركبة ثم تراجع عن ذلك.

الظروف التي لن يعمل فيها بدء التشغيل عن بعد

- لن تعمل ميزة بدء التشغيل عن بعد في حال حدوث أحد الأمور التالية:
- إذا كان وضع الإشعال في أي وضع آخر سوى إيقاف التشغيل.
 - جهاز إرسال RKE موجود في السيارة.
 - عدم غلق غطاء المحرك.
 - إذا كانت مؤشرات التحذير من الخطر في وضع التشغيل.
 - إذا كان هناك عطل في نظام التحكم بالانبعاثات.

٢. اضغط على الفور على  مع الاستمرار لمدة أربع ثوان على الأقل أو حتى تومض مصابيح إشارة الانعطاف. ويؤكد الوميض استلام طلب بدء تشغيل المركبة عن بُعد.

سيتم أثناء بدء التشغيل عن بعد تأمين أقفال الأبواب وستبقى مصابيح الـركن مضاءة طالما استمر المحرك قيد التشغيل.

سيستوقف تشغيل المحرك بعد 15 دقيقة ما لم يتم تمديد الفترة الزمنية أو يتم بدء تشغيل المركبة.

٣. اضغط على دواسة الفرامل وابدأ تشغيل المركبة للقيادة.

تمديد زمن حوران المحرك

يمكن أيضًا تمديد مدة تشغيل المحرك 15 دقيقة أخرى، إذا تم تكرار الخطوة 1 و 2 أثناء أول 15 دقيقة عندما يكون المحرك دافئًا. يمكن طلب مد الفترة، ٣٠ ثانية بعد بدء التشغيل. تصير المدة الإجمالية 30 دقيقة.

لا يمكن تمديد بدء التشغيل عن بعد إلا مرة واحدة.

يُسمح بالقيام بمحاولة بدء التشغيل عن بعد بفترة تمديد مرتين كحد أقصى بين دورتي إشعال.

في حالة التجهيز بميزة تدفئة عجلة القيادة عند بدء التشغيل عن بعد، فقد تشتعل أثناء بدء التشغيل عن بُعد. راجع تدفئة عجلة القيادة  ١٠٠.

قد تحظر القوانين في بعض الأماكن استخدام بادئ التشغيل عن بعد. على سبيل المثال، قد تشترط بعض القوانين من الشخص الذي يستخدم بدء التشغيل عن بعد أن تكون سيارته ضمن مجال رؤيته. افحص القوانين المحلية للتعرف على أي متطلبات.

إذا كان الوقود في مركبتك قليلًا، فلا تستخدم ميزة بدء التشغيل عن بُعد. قد ينفد الوقود من المركبة.

قد يقل مجال جهاز الإرسال نظام الدخول عن بُعد بدون مفتاح أثناء تشغيل السيارة.

هناك ظروف أخرى يمكن أن تؤثر على أداء جهاز الإرسال. راجع نظام الدخول عن بُعد بدون مفتاح (RKE)  ٢٦.

بدء تشغيل المحرك باستخدام بدء التشغيل عن بعد

١. اضغط على  الموجود على جهاز إرسال الدخول عن بُعد بدون مفتاح، ثم قم بتحريره.

لتأمين/تحرير أقفال الأبواب من داخل المركبة:

- اضغط **(P)** أو **(L)** بمفتاح تأمين قفل الباب الكهربائي. راجع أقفال الأبواب الكهربائية ⇨ ٣٤.
- اسحب مرة واحدة على مقبض الباب لإلغاء قفل الباب ومرة أخرى لفتح الباب.

الدخول بلا مفتاح

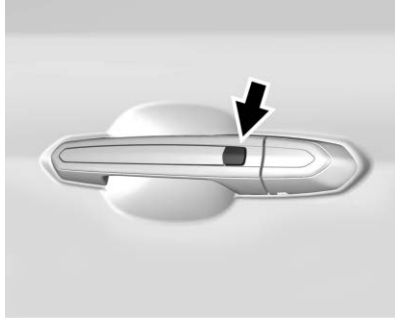

عندما تكون الأبواب مقفولة وجهاز إرسال الدخول عن بُعد بلا مفتاح RKE في نطاق ١ متر (٣ قدم) من مقبض باب السائق، اضغط على زر التأمين/إلغاء التأمين. عند فتح القفل من باب السائق، تؤدي الضغطة الأولى إلى فتح قفل ذلك الباب؛ وتؤدي الضغطة التالية

تحذير (يتبع)

- إذا دخل أطفال صغار إلى مركبة غير مقفولة فربما لن يكون بوسعهم الخروج منها. يمكن أن يتعرض الطفل إلى حرارة مفرطة وقد يعاني من إصابات مستديمة أو قد يتعرض للموت بسبب ضربة شمس. اقل المركبة دائماً عند مغادرتها.
- يمكن للغرباء أن يدخلوا بسهولة إلى المركبة من الباب غير المقفول عندما تخفف سرعة المركبة أو توقفها. إن إقفال الأبواب يمكن أن يساعد على منع حدوث ذلك.

لتأمين/تحرير أقفال الأبواب من خارج المركبة:

- اضغط على **(L)** أو **(R)** في جهاز إرسال الدخول عن بُعد بدون مفتاح. راجع تشغيل نظام الدخول عن بُعد بدون مفتاح (RKE) ⇨ ٢٦.
- استخدم المفتاح في أسطوانة قفل المفتاح بباب السائق، أو بباب الراكب إذا توفرت هذه الميزة. أسطوانة قفل المفاتيح مزودة بغطاء.

- إذا كانت درجة حرارة سائل تبريد المحرك عالية جداً.
- إذا كان ضغط الزيت منخفضاً جداً.
- تم إجراء محاولتين لبدء تشغيل المركبة عن بُعد أو تم إجراء محاولة بدء تشغيل مع فترة تمديد.
- عدم وجود المركبة في وضع الركن P.

أقفال الأبواب

تحذير ⚠

- إن الأبواب غير المقفلة قد تكون خطيرة.
- حيث يمكن للركاب، وخاصة الأطفال، أن يفتحوا الأبواب بسهولة ويسقطوا من المركبة وهي تسير. يمكن فتح قفل الأبواب وفتحها أثناء تحرك السيارة. إن احتمال السقوط من المركبة إذا وقع اصطدام يكون أكبر في حال عدم إقفال الأبواب. لذلك يجب على كافة الركاب أن يرتدوا حزام الأمان بالشكل المناسب، كما يجب قفل الأبواب أثناء قيادة المركبة.

(يتبع)

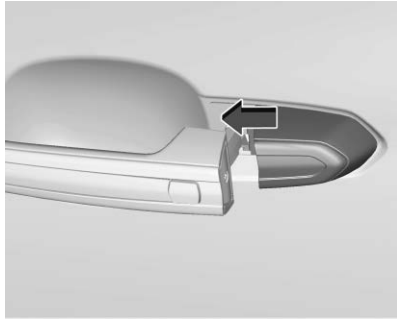
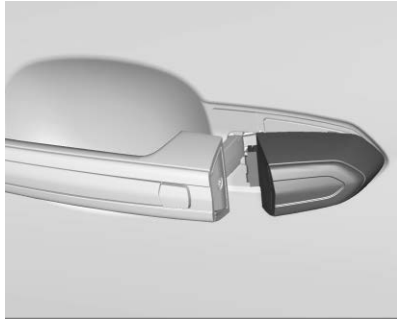

٣. حرك الغطاء إلى الأمام واضغط على الحافة الأمامية لتثبيت الغطاء في مكانه.
٤. اترك مقبض الباب.

٣. حرك الغطاء (٢) باتجاه الخلف وقم بالفك.
٤. استخدم المفتاح في الأسطوانة. إعادة تركيب الغطاء:

١. اسحب مقبض الباب (١) على موضع الفتح واتركه مفتوحًا حتى تكتمل عملية تركيب الغطاء.

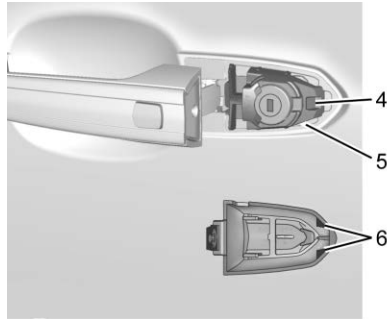

٢. أدخل الطرفين (٦) يظهر الغطاء بين عنصر الإحكام (٥) والقاعدة المعدنية (٤).

في غضون خمس ثوانٍ إلى فتح قفل باب الركاب بالإضافة إلى باب صندوق الأمتعة. راجع تشغيل نظام الدخول عن بُعد بدون مفتاح (RKE) ٢٦.

أسطوانة الوصول إلى قفل مفاتد باب السائق (في حالة وجود بطارية مستنزفة)

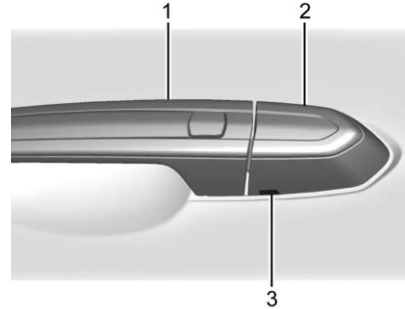

للوصول إلى أسطوانة قفل مفاتد باب السائق:

١. اسحب مقبض الباب (١) على موضع الفتح واتركه مفتوحًا حتى تكتمل عملية إزالة الغطاء.
٢. أدخل المفتاح في الفتحة (٣) بأسفل الغطاء (٢) وارفع المفتاح لأعلى.

٥. تحقق من تأمين الغطاء في مكانه.

الأقفال ذات الحوزاء الح

تتم إدارة أسطوانة قفل مفتاح الباب بشكل حر عند استخدام المفتاح غير الصحيح أو عدم إدخال المفتاح الصحيح بالكامل. تمنع ميزة الدوران الحر لقفل الباب أن يتم فتح القفل عنوة. لإعادة ضبط القفل، أدره إلى الموضع الراسي مع إدخال المفتاح الصحيح بالكامل. اخلع المفتاح وأدخله مرة أخرى. إذا لم ينتج عن ذلك إعادة ضبط القفل، فادر المفتاح إلى نصف مسافة حركته في الأسطوانة وكرر إجراء إعادة الضبط.

أقفال الأبواب الكهربائية

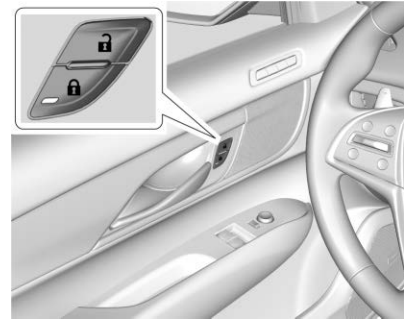

🔒: اضغط لكي يتم قفل الأبواب. سيضيء مصباح المؤشر الموجود في المفتاح عند التفعيل.

🔒: اضغط لكي تفتح أقفال الأبواب.

يتم تأمين أو تحرير قفل غطاء الوقود أيضًا باستخدام هذه الميزات.

القفل المتأخر

تعمل هذه الخاصية على تأخير التأمين الفعلي لأقفال الأبواب بمقدار خمس ثوان بعد غلق جميع الأبواب.

يمكن تشغيل القفل المتأخر فقط في حالة إيقاف تشغيل ميزة منع تأمين أقفال الأبواب المحررة.

عند ضغط 🔒 بمفتاح تأمين قفل الباب الكهربائي، بينما الباب مفتوح، ستصدر صفارة ثلاث مرات لتوضح أن خاصية تأخير تأمين الأقفال فعالة.

وعندئذ سيتم تأمين الأقفال أوتوماتيكيًا بعد خمس ثوانٍ من غلق جميع الأبواب. إذا أعيد فتح أحد الأبواب قبل مضي خمس ثوانٍ، فإن مؤقت الخمس ثوانٍ سوف يُعاد بعد إغلاق كافة الأبواب مرة أخرى.

اضغط 🔒 بمفتاح تأمين قفل الباب مرة أخرى، أو اضغط 🔒 بجهاز إرسال نظام الدخول عن بُعد بدون مفتاح (RKE)، لكي تلغي هذه الخاصية وتقفّل الأبواب على الفور.

يمكن برمجة خاصية تأخير تأمين الأقفال من خلال مركز معلومات السائق (DIC). راجع تخصيص السيارة 📖 ١٢٧.

أقفال الأبواب الأوتوماتيكية

يمكن برمجة المركبة بحيث عندما تتغلق الأبواب، يتحول الإشعال إلى الوضع on (تشغيل) ويتحرك ذراع تغيير السرعة من الوضع p (الركن) وستغلق الأبواب.

في حالة تحرير قفل باب السيارة ثم فتحه وإغلاقه، سيتم قفل الأبواب إما عند إزالة قدمك من الفرامل أو عند تجاوز السيارة لسرعة ١٣ كم/سا (٨ ميل في الساعة).

لفتح أقفال الأبواب:

- اضغط على 🔒 بمفتاح تأمين قفل الباب الكهربائي.
- ضع ناقل الحركة على P (ركن).

يمكن برمجة القفل الأوتوماتيكي للأبواب. ستنبع عملية فتح الباب تلقائيًا إعدادات قفل الباب تلقائيًا. راجع تخصيص السيارة 📖 ١٢٧.

الأبواب

صندوق المركبة

⚠ تحذير

يمكن أن تتسرب غازات العادم إلى المركبة عند فتح غطاء الصندوق، أو صندوق المركبة/الباب الخلفي أثناء القيادة، أو عند مرور أي شيء من خلال القفل بين الجسم وصندوق المركبة/الباب الخلفي أو الفتحة الخلفية. تحتوي انبعاثات المحرك على أول أكسيد الكربون (CO) الذي لا يمكن رؤيته أو شم رائحته. وقد يسبب فقدان الوعي أو الموت.

إذا كان يجب قيادة المركبة مع فتح غطاء الصندوق أو صندوق المركبة/الباب الخلفي:

- أغلق جميع النوافذ.
- افتح فتحات الهواء الموجودة على لوحة التحكم أو تحتها بشكل كامل.

(يتبع)

Open Door Anti-Lockout (منع غلق الباب المفتوح)

في حالة تشغيل ميزة منع غلق الباب المفتوح، وكانت السيارة متوقفة، وباب السائق مفتوحًا ثم تم طلب التأمين، فسيتم تأمين جميع الأبواب باستثناء باب السائق وسيظل مفتوح القفل. ادفع زر القفل من الباب أو من جهاز إرسال الدخول عن بُعد بدون مفتاح مرة ثانية لقفل باب السائق.

يمكن تشغيل أو إيقاف تشغيل ميزة منع غلق الباب المفتوح. راجع تخصيص السيارة ١٢٧.

عندما تكون هذه الخاصية متوقفة، ستكون قائمة تأخير تأمين قفل الباب متاحة.

الحماية من الإغلاق

إذا كانت السيارة في وضع التشغيل أو في ACC/ACCESSORY (ملحقات)، وكان مفتاح قفل الباب الالي مضغوطاً وباب السائق مفتوحاً، فستتقفل كل الأبواب وسيفتح قفل باب السائق فقط.

إذا كانت المركبة قيد إيقاف التشغيل ومقفلة بينما يوجد باب ما مفتوح، فعندما يتم إغلاق جميع الأبواب، فستبفتح المركبة عن جهاز إرسال RKE (الدخول عن بُعد بدون مفتاح) بالداخل. ففي حالة اكتشاف وجود جهاز إرسال الدخول عن بُعد بدون مفتاح (RKE) وأنه لم يتم إزالة شيء، سيتم فتح باب السائق وسيطلق صوت البوق ثلاث مرات.

يمكن تعطيل هذه الخاصية يدوياً بينما باب السائق مفتوح من خلال الضغط مع الاستمرار على  بمفتاح تأمين قفل الباب الكهربائي.

مقبض فتح الصندوق في حالات الطوارئ

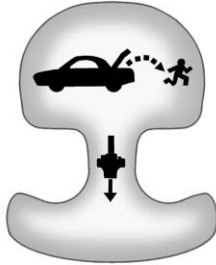

تنبيه

لا تستخدم مقبض تحرير غطاء الصندوق المخصص لحالات الطوارئ كعروة شد أو نقطة ربط عند تثبيت الأغراض التي تضعها في الصندوق لأن ذلك قد يصيبها بأضرار.

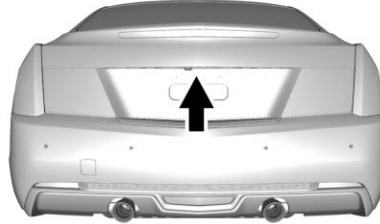

• اضغط النطاق العامل باللمس بمؤخرة صندوق الأمتعة أعلى لوحة رقم المركبة بينما جميع الأبواب محررة الأقفال.



ويمكن أيضًا فتح صندوق الأمتعة والمركبة مقفلة بالضغط على لوحة اللمس الموجودة على الجزء الخلفي من صندوق الأمتعة أعلى لوحة الأرقام وذلك عندما يكون جهاز إرسال RKE في نطاق 1 متر (3 قدم) من الجزء الخلفي من المركبة.

تحذير (يتبع)

- عدل نظام التحكم بالمناخ إلى وضع لا يسمح إلا بإدخال الهواء من الخارج، واضبط المروحة على السرعة القصوى. راجع "أنظمة التحكم بالمناخ" في الفهرس.
 - إذا كانت المركبة مزودة بغطاء صندوق كهربائي، فقم بتعطيل وظيفة الغطاء الكهربائي.
- راجع عادم المحرك 180.

فتح باب الصندوق الخلفي

لفتح صندوق الأمتعة يجب أن تكون المركبة متوقفة أو ذراع تغيير التروس على وضع P (الركن).

- اضغط  بباب السائق.
- اضغط على زر  مرتين بشكل سريع في جهاز الإرسال الخاص بنظام الدخول عن بُعد بلا مفتاح RKE.

وميض سريع : المركبة غير مؤمنة. أحد الأبواب، أو غطاء المحرك، أو الصندوق مفتوح.

وميض بطيء : نظام الإنذار منشط.

تنشيط نظام الإنذار

١. أوقف تشغيل المحرك.
٢. قم بقفل المركبة بأحد الطرق الثلاث التالية:
 - استخدم جهاز إرسال RKE.
 - استخدم نظام الدخول بدون مفتاح.
 - بينما الباب مفتوح، اضغط الجزء الداخلي 
٣. بعد ٣٠ ثانية سينشط نظام الإنذار ويبدأ مصباح المؤشر في الوميض ببطء للإشارة إلى أن نظام الإنذار قيد التشغيل. سيؤدي الضغط على  في جهاز إرسال الدخول بدون مفتاح (RKE) لمرة ثانية إلى تجاوز زمن تأخير قدره ٣٠ ثانية مع تنشيط نظام الإنذار على الفور.

لن يتم تنشيط فعالية نظام الإنذار بالمركبة في حالة تأمين أقفال الأبواب باستخدام المفتاح.

أماز المركبة

تأمين السيارة

هذه السيارة مزودة بميزات منع السرقة، ولكنها مع ذلك لن تمنع سرقة السيارة تمامًا.

نظام الإنذار بالسيارة

هذه المركبة مزودة بنظام إنذار منع السرقة.

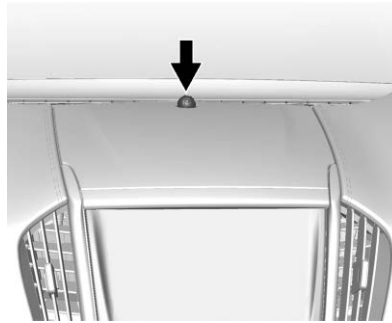

يشير مصباح المؤشر في لوحة أجهزة القياس بالقرب من الزجاج الأمامي إلى حالة النظام.

إيقاف التشغيل : نظام الإنذار غير منشط.

مشتغل بثبات : المركبة مؤمنة خلال فترة التأخير لتنشيط فعالية النظام.

في حالة وجود هذه الميزة، يوجد بغطاء الصندوق مقبض يضيء في الظلام مخصص لفتح الصندوق في حالات الطوارئ. ستضيء هذه القبضة إثر تعرضها للضوء. اسحب مقبض التحرير لفتح الصندوق من الداخل.

بعد الاستخدام، ارجع إلى الأوضاع المحفوظة.

يتم تعطيل نظام منع الحركة عند إدارة الإشعال إلى ACC/ACCESSORY (الملاحظات) أو عند تشغيل السيارة والعتور على جهاز إرسال صالح داخلها.



يضيء مصباح الأمان في مجموعة العدادات إذا كانت هناك مشكلة في تشغيل نظام منع السرقة أو إيقاف تشغيله.

يتم تزويد النظام بجهاز إرسال أو أكثر للدخول عن بُعد بدون مفتاح، وهذه الأجهزة متوافقة مع وحدة التحكم بنظام معطل حركة المركبة. ولا يمكن بدء تشغيل المركبة سوى باستخدام جهاز إرسال للدخول عن بُعد بدون مفتاح المتوافق مع وحدة التحكم بشكل صحيح. إذا تعرض جهاز الإرسال للتلف، فربما لا يمكنك بدء تشغيل المركبة.

عند محاولة بدء تشغيل المركبة، يضيء مصباح الأمان لفترة قصيرة عند تشغيل الإشعال.

إذا لم يبدأ تشغيل المحرك وما زال مصباح الأمان مضيئاً، فهذا يعني وجود مشكلة في النظام. أوقف المركبة ثم حاول مرة أخرى.

لكي تتجنب انطلاق الإنذار عن غير قصد:

- اقل المركبة بعد أن يغادر جميع الركاب المركبة ويتم غلق جميع الأبواب.
- قم دائماً بتحرير قفل أحد الأبواب باستخدام جهاز إرسال RKE أو نظام الدخول بلا مفتاح.

إن فتح باب السائق بالمفتاح لن يعطل من فعالية تنشيط النظام ولن يطفى الإنذار.

كيفية اكتشاف حالة العبث بالمركبة

إذا تم ضغط  على جهاز الإرسال وأصدر البوق صوتاً وتومض المصابيح لثلاث مرات، فهذا يعني أن إنذاراً حدث من قبل عندما كان نظام الإنذار مفعلاً.

إذا تم تنشيط الإنذار، فستظهر رسالة في DIC (مركز معلومات السائق).

تشغيل نظام معطل حركة السيارة

هذه المركبة مزودة بنظام حامل لمنع السرقة.

لا يحتاج النظام إلى تفعيله أو إيقاف تفعيله يدوياً.

يتم أوتوماتيكياً تعجيز حركة المركبة عند إيقاف تشغيل المركبة.

عند فتح باب السائق دون تحرير القفل أولاً باستخدام جهاز إرسال RKE سيصدر البوق صوتاً وستومض المصابيح للإشارة إلى استعداد الإنذار للانطلاق. إذا لم يتم تشغيل المركبة أو إذا لم يتم تحرير قفل الباب بالضغط على  بجهاز إرسال RKE خلال ١٠ ثوانٍ وهي مدة الاستعداد لانطلاق الإنذار، فسيطلق الإنذار.

سيطلق الإنذار أيضاً إذا تم فتح أحد أبواب الركاب أو صندوق الأمتعة أو غطاء حيز المحرك دون أن يتم قبل ذلك إيقاف تنشيط الإنذار. عند انطلاق الإنذار، ستومض إشارات الانعطاف وينطلق صوت البوق لمدة ٣٠ ثانية تقريباً. سيتم إعادة تنشيط نظام الإنذار لمراقبة الحدث التالي غير المرخص.

تعطيل تنشيط نظام الإنذار

لتعطيل تنشيط نظام الإنذار أو لإطفاء الإنذار إذا تم تنشيطه:

- اضغط على زر  في جهاز الإرسال الخاص بنظام الدخول عن بعد بلا مفتاح RKE.
- قم بتحرير أقفال المركبة باستخدام نظام الدخول بلا مفتاح.
- لبدء تشغيل السيارة.

المرايا الكهربائية

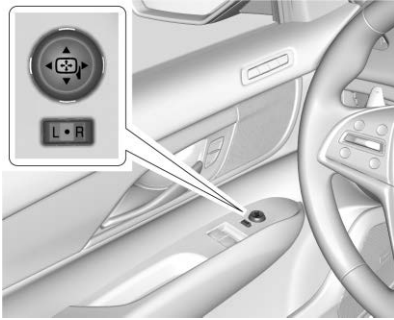

١. حرك مفتاح التحديد إلى L (يسار) أو R (يمين) لاختيار مرآة السائق أو الراكب.
٢. اضغط على أحد الأسهم الأربعة لتحريك المرآة.
٣. حرك مفتاح المحدد إلى ● لإلغاء تحديد المرآة.

المرايا الخارجية

المرايا المحدبة

⚠ تحذير

يمكن للمرآة المحدبة أن تجعل الأشياء، كالمركبات الأخرى، تبدو أبعد مما هي عليه في الواقع. فإذا انتقلت بحدة إلى المسار الأيمن، فقد تصطدم بمركبة موجودة إلى يمينك. تأكد بمساعدة المرآة الداخلية أو راجع سريعاً إلى الجانب قبل تغيير المسار.

إن المرآة الموجودة في جانب الراكب محدبة. إن سطح المرآة محدبة لتوسيع مجال الرؤية من مقعد السائق.

إذا كانت المركبة لن تغير أوضاع الإشعال (ACC/ACCESSORY (ملحقات) أو تشغيل أو إيقاف التشغيل) ولم يظهر التلف على جهاز إرسال الدخول عن بعد بدون مفتاح، فجرب جهاز إرسال آخر. أو حاول وضع جهاز الإرسال في تجويف جهاز الإرسال الموجود في الكونسول المركزي.

ستحتاج سيارتك إلى الصيانة في حالة عدم تغيير أوضاع الإشعال باستخدام جهاز الإرسال الآخر أو عند وضع جهاز الإرسال في حامل الأقذاح. إذا يتم تغيير أوضاع الإشعال، فقد يكون جهاز الإرسال الأول معيباً. راجع الوكيل.

من الممكن أن يتوافق نظام شل الحركة مع أجهزة إرسال للدخول عن بعد بلا مفتاح جديدة أو مستبدلة. يمكن برمجة ثمانية أجهزة إرسال مع المركبة. لبرمجة أجهزة إرسال إضافية، انظر "برمجة أجهزة الإرسال مع المركبة" تحت تشغيل نظام الدخول عن بُعد بدون مفتاح (RKE) ٢٦.

لا تترك المفتاح أو أية وسيلة أخرى يمكن أن تلغي تفعيل أو تبطل عمل نظام منع السرقة داخل المركبة.

المِرَّة الخافئة أوتوماتيكياً

تعمل مرآة الرؤية الخلفية الخارجية أوتوماتيكياً على ضبط وهج المصابيح الرئيسية القادمة من خلف السيارة.

الذاكرة، المرايا

قد تكون المركبة مجهزة بذاكرة لوضع المرايا. راجع مقاعد الذاكرة ٥٢.

تنبيه المنطقة العمياء الجانبية (SBZA)

قد تكون المركبة مجهزة بتنبيه المنطقة العمياء الجانبية. راجع تنبيه المنطقة العمياء الجانبية (SBZA) ٢١٢.

مؤشر إشارة الانعطاف

قد تحتوي المركبة أيضاً على مؤشر إشارة انعطاف على علب المرايا. سوف يومض المؤشر عند استخدام إشارة الانعطاف أو أضواء التحذير بالمخاطر العمازة.

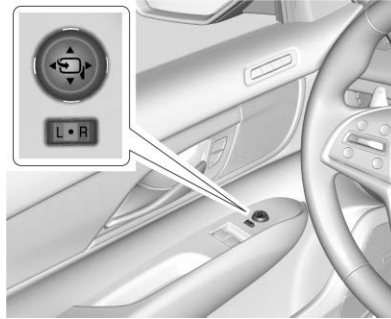

**طي المرايا
طي المرايا كهربائياً**

لطي المرايا:

١. حرك مفتاح اختيار السرعة إلى ●.
 ٢. اضغط على سهم أسفل لطي المرايا.
 ٣. اضغط على سهم أسفل مرة أخرى لفتح المرايا.
- أعد ضبط ميزة طي المرايا كهربائياً إذا:
- واجهت المرايا إعاقة أثناء الطي.
 - تم طيها أو إلغاء طيها يدوياً مصادفةً.
 - لن تظل المرايا في الوضع غير المطوي.
 - تهتز المرايا في سرعات القيادة العادية.

لإعادة ضبط المرايا التي تطوى كهربائياً، يمكنك طيها ثم إلغاء طيها مرة واحدة عن طريق عناصر التشغيل. وقد تسمع صوت طقطقة خلال عملية إعادة الضبط. هذا الصوت طبيعي بعد عملية طي يدوية.

الطي التلقائي للمرايا

إذا توفرت هذه الميزة، اضغط مع الاستمرار على  من جهاز إرسال RKE لمدة ثانية واحدة تقريباً لطي المرايا الخارجية. اضغط مع الاستمرار على  من جهاز إرسال RKE لمدة ثانية واحدة تقريباً للفتح. راجع تشغيل نظام الدخول عن بُعد بدون مفتاح (RKE) ٢٦.

للتشغيل أو لإيقاف التشغيل، انظر تخصيص السيارة ١٢٧.

تدفئة المرايا

: اضغط كي تسخن المرايا.

راجع جزئية "مزيل ضباب النافذة الخلفية" تحت نظام التحكم الزوجي الأوتوماتيكي بالمناخ (أساسي) ١٤٨ أو نظام التحكم الزوجي الأوتوماتيكي بالمناخ (الطراز المطور) ١٥٢.

النوافذ

⚠ تحذير

لا تترك أبداً أي طفل أو كبير عاجز أو حيوان أليف داخل المركبة، خاصة مع بقاء النوافذ مغلقة في طقس دافئ أو حار. حيث يمكن أن يتعرضوا لحرارة مفرطة ويعانون من إصابات مستديمة أو قد يتعرضون للموت بسبب ضربة شمس.



تم تصميم الديناميكا الهوائية للمركبة لتحسين أداء اقتصاد الوقود. وقد يؤدي ذلك إلى صوت ذبذبة عند فتح النوافذ الخلفية أو إغلاق

المرايا الداخلية

مرايا الرؤية الخلفية الداخلية

اضبط مرآة الرؤية الخلفية للتأكد من الحصول على رؤية واضحة للمنطقة الواقعة خلف مركبتك.

لا ترش منظف الزجاج على المرآة مباشرة. استخدم منشفة طرية مرطبة بالماء.

مرآة الرؤية الخلفية الخافتة الأوتوماتيكية

مرآة الرؤية الخلفية تقوم بالإعتماد أوتوماتيكيًا لتقليل الإبهار الناتج عن كشافات المركبات القادمة من الخلف. تعمل هذه الميزة عند بدء تشغيل السيارة.

مرايا الإمالة إلى الوضع العكسي

إذا توفرت مقاعد بميزة الذاكرة، فستميل مرآة الراكب و/أو السائق إلى وضع محدد مسبقًا عندما تكون المركبة في الوضع R (الرجوع للخلف). وهذا يتيح رؤية الرصيف عند الركن بمحاذاة الرصيف.

تعود المرآة (المرايا) إلى وضعها الأصلي عندما:

- تخرج المركبة من الوضع R (الرجوع للخلف)، أو عندما تظل في الوضع R (الرجوع للخلف) لمدة ٣٠ ثانية تقريبًا.
 - يتم إيقاف الإشعال.
 - يتم قيادة المركبة على الوضع R (الرجوع للخلف) بأعلى من سرعة محددة.
- لتشغيل أو إيقاف هذه الميزة، راجع تخصيص السيارة ١٢٧.

النوافذ الأمامية. ولتقليل هذا الصوت، افتح نافذة أمامية أو فتحة السقف، إذا كانت المركبة مزودة بها.

النوافذ الآلية

⚠ تحذير

إن ترك الأطفال في المركبة مع وجود جهاز إرسال الدخول عن بُعد بدون مفتاح (RKE) داخلها أمر خطير فقد يصاب الأطفال أو غيرهم بإصابات خطيرة و قد يتعرضون للموت. وقد يقومون بتشغيل النوافذ الآلية أو أي من عناصر التشغيل الأخرى، بل قد يجعلون السيارة تتحرك. تعمل النوافذ عندما يكون جهاز إرسال الدخول عن بُعد بدون مفتاح (RKE) داخل المركبة، و قد يعلق الأطفال أو غيرهم في مسار النافذة وهي تتغلق. لا تترك الأطفال في السيارة مع جهاز إرسال الدخول عن بُعد بدون مفتاح (RKE).



تعمل النوافذ الآلية عندما يكون الإشعال في وضع التشغيل، في ACC/ACCESSORY (ملحقات)، أو عند تنشيط طاقة الملحقات المحتجرة (RAP). راجع طاقة الملحقات المحتجرة (RAP) ١٧٨.

باستخدام مفتاح النافذة، اضغط لفتح النافذة أو اسحب لإغلاقها.

قد يتم تعطيل النوافذ مؤقتًا في حالة تكرار استخدامها في فترات متقاربة.

حركة النوافذ السريعة

يمكن فتح النوافذ بدون إمساك مفتاح النافذة. اضغط المفتاح إلى الأسفل بالكامل وحرره بسرعة لفتح النافذة بسرعة.

اسحب مفتاح النافذة للأعلى بالكامل وحرره بسرعة لإغلاق النافذة بسرعة.

اضغط أو اسحب مفتاح النافذة لفترة وجيزة في نفس الاتجاه لإيقاف تلك الحركة السريعة للنافذة.

نظام عكس اتجاه النافذة تلقائيًا

سيتم عكس حركة الإغلاق السريع للنوافذ في حالة استشعار وجود أي جسم ضمن مجال إغلاق النافذة. قد تتسبب البرودة الشديدة أو الجليد في عكس حركة النافذة بشكل تلقائي. وستعمل النافذة بصورة طبيعية بعد إزالة العائق أو الحالة المسببة.

إلغاء نظام عكس الاتجاه تلقائيًا

⚠ تحذير

إذا كان وضع إلغاء نظام عكس الاتجاه تلقائيًا نشطًا، لن تعكس النافذة اتجاه حركتها تلقائيًا. قد تتعرض أنت أو غيرك لإصابات وقد تتعرض النافذة لأضرار. قبل استخدام إلغاء نظام عكس الاتجاه تلقائيًا، تأكد من عدم وجود أي شخص أو عائق في مسار النافذة.

عندما يكون المحرك في وضع التشغيل، يمكن إلغاء نظام عكس الاتجاه تلقائيًا عن طريق سحب وإمساك مفتاح النافذة إذا كانت هناك ظروف تمنعها من الإغلاق.

السقف

فتحة السقف

إذا كانت المركبة مزودة بذلك، يجب أن يكون الإشعال في وضع التشغيل أو في الإشعال على وضع مفتاح الإشعال على وضع التشغيل أو على وضع الإشعال (ملحقات) أو يجب أن تكون طاقة الملحقات المحتجزة (RAP) في حالة تنشيط، ليتم تشغيل فتحة السقف. انظر مواضع مفتاح التشغيل ١٧٤ و طاقة الملحقات المحتجزة (RAP) ١٧٨.

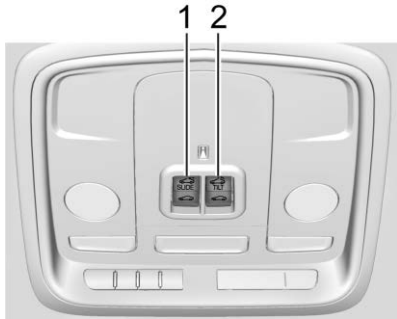

١. مفتاح SLIDE
٢. مفتاح TILT

تحريك النافذة

إذا تجمدت النافذة مع الباب، فادفع أعلى النافذة نحو الداخل أثناء فتح الباب. قم بإزالة كل الثلج والجليد من الباب والزجاج. ثم افتح النافذة بشكل كامل ثم أغلقها. يمكن الآن فتح الباب.

عندما تكون النوافذ مقفلة تمامًا تؤدي عملية الربط بمؤشر إلى خفض النافذة تلقائيًا بمقدار بسيط عند فتح الباب.

عندما يكون الباب مغلقًا، فسترتفع النافذة إلى وضعها السابق. إذا لم تتحرك أي نافذة من النوافذ بالشكل المناسب، فإن ذلك قد يرجع إلى فقدان في الطاقة. قبل الرجوع إلى الوكيل الخاص بك لطلب الخدمة، قم ببرمجة النوافذ الآلية.

واقيات الشمس

اسحب حاجب الشمس ناحيتك أو قم بتحريكه إلى الجانب للمساعدة في تقليل الوهج. ارفع الغطاء لاستخدام المرآة المضئية.

برمجة النوافذ الكهربائية

قد يكون من الضروري القيام بإجراء البرمجة في حالة فصل بطارية المركبة أو نفاذ شحنها. في حالة تعذر رفع النافذة بسرعة، قم ببرمجة كل نافذة إغلاق سريع:

١. أغلق كل الأبواب.
٢. قم بوضع مفتاح الإشعال على وضع التشغيل أو على وضع الإشعال (ملحقات).
٣. افتح جزئيًا النافذة التي ستتم برمجتها. ثم قم بإغلاقها واستمر في سحب المفتاح لفترة وجيزة بعد أن تم إغلاق النافذة بشكل كامل.
٤. قم بفتح النافذة واستمر في الضغط على المفتاح لفترة وجيزة بعد أن تم فتح النافذة بشكل كامل.

تشغيل النوافذ الكهربائية

إذا توفرت هذه الميزة فإنها تتيح إمكانية فتح جميع النوافذ عن بُعد. إذا تم التمكين في تخصيص السيارة، اضغط مع الاستمرار على من جهاز إرسال RKE. راجع تخصيص السيارة ١٢٧.

المفتاد الانزلاقي**الفتح السريع/الإغلاق السريع :** اضغطعلى  (1) حتى الحاجز الثاني ثم

حرره لفتح فتحة السقف سريعاً. اضغط

على  (1) حتى الحاجز الثاني ثم حرره

لغلق فتحة السقف سريعاً. اضغط مرة أخرى

لوقف الحركة.

فتح/إغلاق (الوضع اليدوي) : اضغطعلى  (1) حتى الحاجز الأول مع

الاستمرار لفتح فتحة السقف. اضغط على

 (1) حتى الحاجز الأول مع الاستمرار

لغلق فتحة السقف. حرر لإيقاف الحركة.

مفتاد الإمالة**ميزة فتحة التهوية :** اضغط ضغطة طويلةعلى  (2) لتهوية فتحة السقف. يجب فتح

حاجب الشمس يدوياً. اضغط مع الاستمرار

على  (2) لغلق فتحة التهوية بفتحة

السقف.

نظام عكس الاتجاه أوتوماتيكياً

إن فتحة السقف مزودة بنظام عكس اتجاه

تلقائي لا يتم تنشيطه إلا عند تشغيل فتحة

السقف في وضع الإغلاق السريع.

إذا كان هناك جسم ما في المسار أثناء الإغلاق السريع، سيقوم نظام عكس الاتجاه بكشف ذلك الجسم، والتوقف، وفتح فتحة السقف مرة أخرى.

إذا منع الصقيع أو ظروف أخرى عملية الإغلاق، قم بإلغاء الميزة عن طريق إغلاق فتحة السقف في الوضع اليدوي. لإيقاف الحركة، قم بتحرير المفتاح.

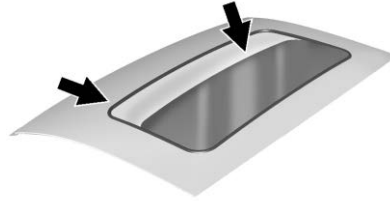

قد تتجمع الأتربة والنفائيات على سداة فتحة السقف أو في مسارها. ويمكن أن يسبب ذلك مشكلة عند تشغيل فتحة السقف أو قد يسبب ضجيجاً. كما يمكن أيضاً أن يسد نظام تصريف المياه. افتح فتحة السقف بشكل دوري وقم بإزالة أي عوائق أو نفائيات متباعدة. امسح سداة فتحة السقف ومنطقة سد السقف باستخدام قطعة قماش نظيفة أو إسفنجية طرية مع الماء. لا تقم بإزالة الشحم عن فتحة السقف.

	تثبيت نظام أمان الأطفال (مع وجود حزام الأمان في المقعد الخلفي - كل الطرز باستثناء طراز V-Series)	٨٧
	تثبيت نظام أمان الأطفال (مع وجود حزام الأمان في المقعد الخلفي - طرز V-Series)	٨٨
	تثبيت نظام أمان الأطفال (مع وجود حزام الأمان في المقعد الأمامي لكل الطرز باستثناء طراز V-Series)	٩١
	تثبيت نظام أمان الأطفال (مع وجود حزام الأمان في المقعد الأمامي - طرز V-Series)	٩٣

	نظام الوسائد الهوائية	
٦٤	نظام الوسادة الهوائية	
٦٦	أين توجد الوسائد الهوائية؟ متى ينبغي أن تنتفخ الوسادة الهوائية؟	
٦٧	ما الذي يجعل الوسادة الهوائية تنتفخ؟	
٦٨	كيف تحميك الوسادة الهوائية؟	
٦٨	ماذا سترى بعد انتفاخ الوسادة الهوائية؟	
٦٩	نظام استشعار الركاب	
٧٠	صيانة السيارة المزودة بوسائد هوائية	
٧٤	إضافة معدات للسيارة المزودة بوسائد هوائية	
٧٥	فحص نظام الوسادة الهوائية ... استبدال أجزاء نظام الوسادة الهوائية بعد حادث تصادم	

	مقاعد الأطفال	
٧٦	الأطفال الأكبر سنًا	
٧٨	الرضع والأطفال الصغار	
٨٠	نظام أمان الأطفال	
	أين يتم وضع نظام أمان الأطفال	
٨١	نقاط التثبيت والأشرطة السفلى للأطفال (نظام LATCH)	
٨٢	استبدال أجزاء نظام LATCH بعد حادث تصادم	
٨٧	حادث تصادم	

	مساند الرأس	
٤٦	مساند الرأس	

	المقاعد الأمامية	
٤٧	مقعد الدخول السهل	
٤٨	ضبط المقعد الآلي	
٥٠	ضبط مسند أسفل الظهر	
٥١	ظهور المقاعد المنحنية	
٥٢	مقاعد الذاكرة	
٥٤	تدفئة المقاعد الأمامية	

	المقاعد الخلفية	
٥٦	المقاعد الخلفية	

	أحزمة الأمان	
٥٧	أحزمة الأمان	
	كيفية وضع أحزمة أمان المقعد بشكل مناسب	
٥٨	حزام الكتف والحجر	
٦٠	استخدام حزام الأمان أثناء الحمل	
٦٣	فحص نظام الأمان	
٦٣	العناية بحزام الأمان	
٦٤	استبدال أجزاء نظام حزام الأمان بعد حادث تصادم	

مساند الرأس

في حالة التجهيز بالمقاعد الأساسية، تكون المقاعد الأمامية بالمركبة مزودة بمساند رأس قابلة للضبط في أوضاع الجلوس الخارجية.

في حالة التجهيز بالمقاعد فائقة الأداء، فإن مساند الرأس بالمقاعد الأمامية للمركبة تكون في أوضاع الجلوس الخارجية ولا يمكن ضبطها.

⚠ تحذير

يؤدي عدم تركيب وضبط مساند الرأس بشكل ملائم إلى وجود فرصة أكبر لتعرض الركاب لإصابات الرقبة/الحنك الشوكي في حالة وقوع حادث. لذا، لا تقم بقيادة المركبة ما لم يتم تركيب وضبط مساند الرأس لكافة الركاب بشكل ملائم.

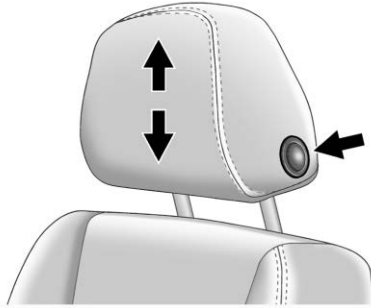

يمكن ضبط ارتفاع مسند رأس مقعد الطفل. لخفض أو رفع مسند الرأس، اضغط على الزر الموجود على جانب مسند الرأس، واسحب مسند الرأس أو ادفعه لأسفل ثم حرر الزر. اضغط على مسند الرأس واسحبه بعد تحرير الزر للتحقق من قفله في مكانه.



في حالة التجهيز بالمقاعد الأساسية، اضبط مسند الرأس بحيث يكون الجزء العلوي من مسند الرأس في نفس مستوى ارتفاع الجزء العلوي من رأس الراكب. ومن شأن هذا الوضع أن يقلل من فرصة تعرض الرقبة للإصابة في حالة وقوع حادث.

المقاعد الأمامية

إذا توفرت هذه الميزة، تكون المقاعد الأمامية بالسيارة مزودة بمساند رأس قابلة للضبط في مواضع الجلوس الخارجية الطرفية.

المقاعد الأمامية

مقعد الدخول السهل



مقعد عالي الأداء

١. مفتاح ضبط المقعد
 ٢. مقبض طي ظهر المقعد
- إذا كانت مجهزة بذلك، يمكن تحريك المقاعد الأمامية تجاه الأمام لتسهيل الدخول والخروج من المقعد الخلفي.
- لطي ظهر المقعد، قم برفع المقبض (2) الموجود أعلى ظهر المقعد. وسيتم طي ظهر المقعد للأمام.

لتحريك المقعد للأمام، اضغط مع الاستمرار على الجزء الأمامي من المفتاح (1) الموجود في الجزء الطرفي من ظهر المقعد العلوي.

يمكن ضبط ارتفاع مسند رأس مقعد الطفل. اسحب مسند الرأس لأعلى لرفعه. حاول تحريك مسند رأس المقعد للتأكد من قفله في مكانه.

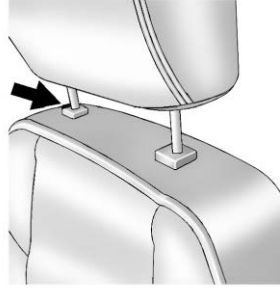

لخفض مسند الرأس، اضغط على الزر الموجود على الجزء العلوي من ظهر المقعد، وادفع مسند الرأس إلى أسفل. حاول تحريك مسند الرأس لأسفل بعد تحرير الزر للتحقق من قفله في مكانه.

مساند الرأس الطرفية الخلفية غير قابلة للإزالة.

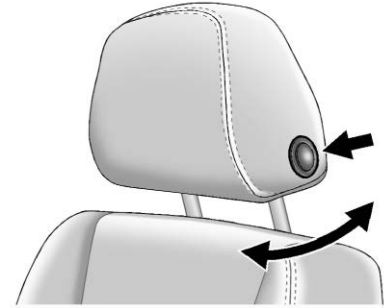

لضبط مسند الرأس للأمام والخلف، اضغط الزر الموجود على الجانب المواجه لمسند الرأس وحركه للأمام أو الخلف حتى يصل إلى وضع القفل المرغوب. حاول تحريك مسند الرأس لأسفل بعد تحرير الزر للتحقق من قفله في مكانه.

مساند الرأس في المقعد الأمامي الطرفي غير قابلة للإزالة.

المقاعد الخلفية

تحتوي مقاعد المركبة الخلفية على مساند رأس قابلة للضبط في مواضع الجلوس الخارجية.

ولتحريك المقعد للخلف، اضغط مع الاستمرار على الجزء الخلفي من المفتاح (1). حرر المفتاح (1) عندما يصل المقعد إلى الوضع المطلوب.

بعد الدخول إلى المقعد الخلفي أو الخروج منه، أعد ظهر المقعد إلى الوضع الرأسي. قم برفع ظهر المقعد وادفعه للخلف حتى يستقر في موضعه المُخصص. ادفع ظهر المقعد وأسبجه للتحقق من قفله.

تحذير ⚠

في حالة عدم قفل أي من ظهور المقاعد، فيمكن أن يتحرك ظهر المقعد للأمام في حالة التوقف المفاجئ أو وقوع اصطدام. وقد يتسبب هذا في تعرض الشخص الجالس على هذا المقعد للإصابة. لذا، قم دوماً بدفع وسحب ظهور المقاعد للتحقق من قفلها.

ضبط المقعد الآلي

تحذير ⚠

قد تفقد السيطرة على المركبة إذا حاولت ضبط مقعد السائق أثناء قيادة المركبة. لا تقم بضبط مقعد السائق إلا أثناء عدم تحرك المركبة.

تحذير ⚠

ستعمل المقاعد الكهربائية حتى إذا كان مفتاح الإشعال في وضع الإطفاء. قد يقوم الأطفال بتشغيل المقاعد الكهربائية ويؤذون أنفسهم. لا تترك الأطفال لوحدهم في المركبة.



يظهر بالعرض المقعد عالي الأداء، مماثل للأخرين

لضبط المقعد:

- حرّك المقعد للأمام أو للخلف عن طريق زلق مفتاح التحكم للأمام أو للخلف.
- ارفع أو اخفض المقعد عن طريق تحريك الجزء الخلفي من مفتاح التحكم للأعلى أو للأسفل.
- إذا كان متوفرًا، ارفع أو اخفض الجزء الأمامي من وسادة المقعد عن طريق تحريك الجزء الأمامي من مفتاح التحكم للأعلى أو للأسفل.

لضبط ظهر المقعد، راجع ظهور المقاعد المنحنية ⇨ ٥١.

لضبط داعمة الفقرات القطنية (أسفل الظهر)، راجع ضبط مسند أسفل الظهر ⇨ ٥٠.

بعض المركبات مجهزة بمقعد ذي تنبيه للأمان. ومن شأن هذه الخاصية تفعيل تنبيه نبضي اهتزازي بمقعد السائق لمساعدة السائق على تجنب التصادمات.

- اضغط للأمام (5) أو للخلف (3) لضبط مسند أسفل الظهر للأمام أو للخلف.
- اضغط لأعلى (2) أو لأسفل (4) لضبط دعامة أسفل الظهر لأعلى أو لأسفل.

دعم وسادة المسند

لضبط دعامة وسادة المسند، إن وُجدت:

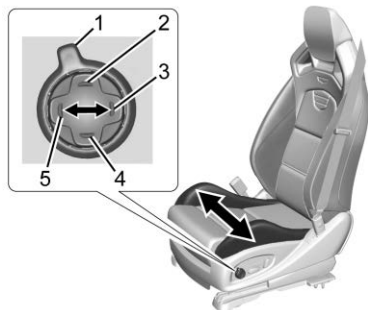

- اضغط وحرر أو استمر في الضغط على Feature Select (تحديد الميزة) (1) للوصول إلى دعامة وسادة المسند في اللف الأوسط.
- اضغط للأمام (5) أو للخلف (3) لضبط دعامة وسادة المسند للداخل أو للخارج.

- اضغط للخلف (3) لإجراء الضبط على الجزء الخلفي من الميزة المحددة.
- اضغط لأسفل (4) لإجراء الضبط على الجزء السفلي من الميزة المحددة.
- اضغط للأمام (5) لإجراء الضبط على الجزء الأمامي من الميزة المحددة.

دعامة أسفل الظهر رباعية الاتجاه

لضبط دعامة أسفل الظهر للمقعد الأساسي، راجع ضبط مسند أسفل الظهر ٥٠. لضبط دعامة أسفل الظهر للمقاعد عالية الأداء، إذا كانت متوفرة:

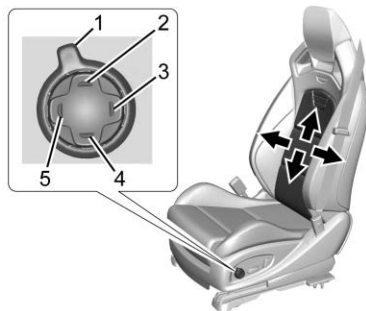

مقعد عالي الأداء

- اضغط وحرر أو استمر في الضغط على تحديد الميزة (1) للتمرير إلى دعامة أسفل الظهر في الصف الأوسط.

ضبط المقعد عالي الأداء

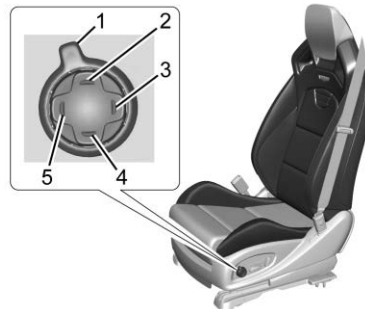

مقعد عالي الأداء

1. تحديد الميزة
 2. أعلى
 3. للخلف
 4. أسفل
 5. للأمام
- حرك تحديد الميزة (1) لعرض عمليات ضبط المقعد على الصف الأوسط. اضغط وحرر أو استمر في الضغط للتمرير خلال الميزات.
 - اضغط لأعلى (2) لإجراء الضبط على الجزء العلوي من الميزة المحددة.

ضبط وسادة الظهر



إذا توفرت هذه الميزة، يمكنك لرفع أو خفض دعامة وسادة ظهر المقعد، الضغط مع الاستمرار على مفتاح التحكم في دعامة أسفل الظهر لأعلى ولأسفل.

ضبط مسند أسفل الظهر

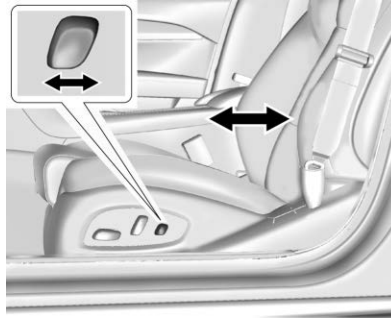

مقعد أساسي

لضبط دعم أسفل الظهر والمسند:

- اضغط مع الاستمرار على مفتاح التحكم للأمام أو للخلف لضبط دعامة أسفل الظهر للأمام أو للخلف.

وسادة الظهر

لضبط وسادة الظهر، إن وجدت:

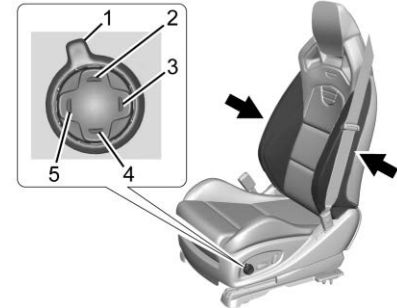

- اضغط ثم حرر أو استمر في الضغط على (1) Feature Select (تثبيت الميزة) للانتقال إلى وسادة الظهر على الرف الأوسط.
- اضغط للأمام (5) أو للخلف (3) لضبط وسادة الظهر للداخل أو للخارج.

تحذير (يتبع)

يجب أن يكون حزام الكتف مواجهًا لجسمك. بل إنه سيكون أمامك. فقد تصطدم بالحزام في حالة وقوع اصطدام، حيث ستتعرض لإصابات في الرقبة أو إصابات أخرى.

يمكنك رفع حزام الحجر فوق البطن. ومن ثم ستتركز قوة الحزام على بطنك، دون تركيزها على عظام حوضك. ويمكن أن يؤدي هذا الوضع إلى تعرضك لإصابات داخلية جسيمة.

وللحصول على الحماية الملائمة أثناء تحرك المركبة، يجب أن يكون ظهر المقعد في وضع رأسي. لذلك اجلس جيدًا في المقعد وارند حزام الأمان بشكل ملائم.

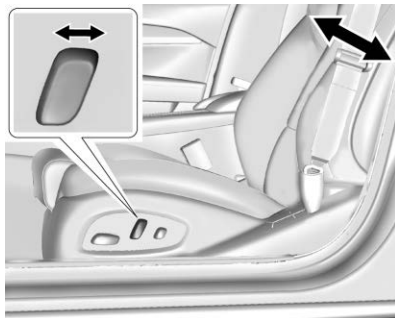

مقعد أساسي

لضبط ظهر المقعد:

- أميل القسم العلوي من مفتاح التحكم للخلف للإمالة.
- أميل القسم العلوي من مفتاح التحكم للأمام للرفع.

تحذير ⚠

الجلوس في وضع مائل أثناء تحرك المركبة قد يشكل خطرًا. وحتى عند تثبيت أحزمة الأمان بالإبزيم، فإنها لا تؤدي وظيفتها.

(يتبع)

ظهور المقاعد المنحنية



مقعد عالي الأثناء

لضبط ظهر المقعد:

- أميل القسم العلوي من مفتاح التحكم للخلف للإمالة.
- أميل القسم العلوي من مفتاح التحكم للأمام للرفع.



بشكل صحيح، احفظ المواضع على زر الذاكرة (1 أو 2) بحيث يتطابق مع رقم جهاز الإرسال RKE المعروض في رسالة ترحيب مركز معلومات السائق (DIC). احمل جهاز الإرسال RKE المرتبط عند دخول المركبة.

قد لا تكون تعديلات الذاكرة متاحة عند التسليم أو بعد الخدمة إلى أن يتم تنفيذ الخطوات الواردة في القسم "حفظ مواضع في الذاكرة".

إعدادات تخصيص السيارة

- للحصول على استعادة الذاكرة التلقائية ابدأ عند بدء تشغيل المركبة، وحدد قائمة الإعدادات، ثم المركبة، ثم الراحة والملاءمة، ثم استعادة الذاكرة التلقائية. حدد تشغيل أو إطفاء. راجع "استعادة الذاكرة التلقائية" الواردة لاحقًا في هذا القسم.
- لبدء ميزة استعادة ذاكرة الخروج السهل عندما يتم إيقاف تشغيل الإشعاع وفتح باب السائق، أو عندما يتم إيقاف تشغيل الإشعاع مع كون باب السائق مفتوحًا من قبل، حدد قائمة الإعدادات، ثم المركبة، ثم الراحة والملاءمة، ومن ثم خيارات الخروج السهل. حدد تشغيل أو إطفاء. راجع "استعادة ذاكرة الخروج السهل" الواردة لاحقًا في هذا القسم.
- راجع تخصيص السيارة ⇨ ١٢٧ للحصول على مزيد من المعلومات عن الإعداد.

إذا كانت المركبة مجهزة بها، تتبع ذاكرة المقاعد لاثنين من السائقين بحفظ واستدعاء مواضع المقعد المختلفة الخاصة بهما لقيادة المركبة وموضع خروج مشترك للخروج من المركبة. ويمكن أيضًا حفظ مزايا مواضع أخرى، مثل المرايا الكهربائية وعجلة القيادة الكهربائية، إذا توفرت هذه الميزات. ترتبط ذاكرة المواضع بجهاز الإرسال 1 RKE أو 2 لاستعادة الذاكرة تلقائيًا.

قبل الحفظ، اضغط جميع مزايا ذاكرة المواضع المتوفرة. أدر الإشعاع على وضع التشغيل ثم اضغط وحرر SET (ضبط). سوف ينطلق صوت صفارة. ثم اضغط فورًا مع الاستمرار على الزر 1 أو 2 أو  (الخروج) إلى أن يصدر صوت صافرتين تحذيريتين. لتذكر هذه المواضع يدويًا، اضغط مع الاستمرار على 1 أو 2 أو  حتى يتم الوصول إلى الموضع الذي تم حفظه. اتبع التعليمات الواردة أسفل العنوان "حفظ المواضع في الذاكرة".

تتعرف المركبة على رقم جهاز الإرسال RKE للسائق الحالي (1-8). راجع تشغيل نظام الدخول عن بُعد بدون مفتاح (RKE) ⇨ ٢٦. يمكن استخدام فقط جهاز الإرسال 1 RKE أو 2 لاستعادة الذاكرة تلقائيًا. قد يتم عرض رسالة ترحيب مركز معلومات السائق (DIC) تشير إلى رقم جهاز الإرسال لدورات الإشعاع الأولى بعد تغيير جهاز الإرسال. من أجل عمل ميزة استعادة الذاكرة تلقائيًا



لا تجلس وظهر المقعد في وضع مائل أثناء تحرك المركبة.

مقاعد الذاكرة



تحديد رقم السائق

لتحديد رقم السائق:

1. ابدأ تشغيل المركبة بمفتاح آخر أو جهاز الإرسال الدخول عن بُعد بدون مفتاح RKE. ينبغي أن يعرض مركز معلومات السائق (DIC) عرض رقم السائق، 1 أو 2. اطفئ الإشعال وقم بإزالة المفتاح أو جهاز الإرسال RKE من المركبة.
2. ابدأ تشغيل المركبة بالمفتاح الأولي أو جهاز الإرسال RKE. ينبغي أن يعرض مركز معلومات السائق (DIC) رقم السائق الآخر الذي لا يظهر في الخطوة 1.

حفظ ذاكرة المواضع

اقرأ هذه التعليمات بالكامل قبل حفظ ذاكرة المواضع.

لحفظ مواضع القيادة المفضلة 1 و 2:

1. قم بوضع الإشعال على وضع التشغيل أو على ACC/ACCESSORY (ملحقات).
- قد تشير رسالة ترحيب التي تظهر بمركز معلومات السائق إلى السائق رقم 1 أو 2.
2. اضبط كل مزايا الذاكرة المتاحة لموضع القيادة المرغوب.



3. اضغط SET (ضبط) وحرره. سوف ينطلق صوت صفير.

4. قم على الفور بالضبط مع الاستمرار على زر الذاكرة 1 أو 2 بحيث يتطابق مع رسالة ترحيب مركز معلومات السائق (DIC) المذكورة أعلاه حتى ينطلق صوت صفيرين.

إذا مر الكثير من الوقت بين تحرير SET (ضبط) وضغط 1، لن يتم حفظ ذاكرة الموضوع ولن تسمع صوت صفيرين. كرر الخطوات 3 و 4.

1 أو 2 يتوافق مع رقم السائق. انظر العنوان "تحديد رقم السائق" الوارد مسبقاً في هذا القسم.

5. كرر الخطوات 1-4 لسائق ثانٍ باستخدام 1 أو 2.

لحفظ الموضوع من أجل  وميزات الخروج السهل، كرر الخطوات 1-4 باستخدام . يعمل ذلك على حفظ موضع الخروج من المركبة.

احفظ مواضع الذاكرة المفضلة على 1 و 2 إذا كنت أنت القائد الوحيد للسيارة.

استدعاء أوضاع الذاكرة يدوياً

اضغط مع الاستمرار على الزر 1 أو 2 أو  لاستدعاء المواضع المحفوظة مسبقاً في الذاكرة.

لإيقاف إجراء استدعاء الذاكرة يدوياً، حرر الزر 1 أو 2 أو  أو اضغط على أي من عناصر التشغيل التالية:

- المقعد الآلي
- ضبط الذاكرة
- المرأة الكهربائية، مع تحديد مرآة جانب السائق أو الراكب
- عجلة القيادة الكهربائية، إذا توفرت هذه الميزة

استعادة الذاكرة التلقائية

تتعرف المركبة على رقم جهاز الإرسال RKE للسائق الحالي (1-8). راجع تشغيل نظام الدخول عن بُعد بدون مفتاح (RKE)  26. إذا كان جهاز الإرسال RKE هو 1 أو 2، وتم برمجة Auto Memory Recall (استعادة الذاكرة التلقائية) في تخصيص السيارة، يتم تلقائياً استدعاء المواضع التي تم حفظها إلى رقم زر الذاكرة 1 أو 2 عند تشغيل الإشعال، أو عند تحويل الإشعال من إيقاف التشغيل إلى ACC/ACCESSORY (ملحقات). أجهزة الإرسال 3-8 RKE لن تقدم أي استعادة ذاكرة تلقائية.

لتشغيل أو إطفاء استعادة الذاكرة التلقائية، انظر "إعدادات تخصيص السيارة" الواردة سابقاً في هذا القسم و تخصيص السيارة  127.

وفي حالة استمرار عدم استدعاء الوضع من الذاكرة، فارجع إلى الوكيل للحصول على الخدمة.

تدفئة المقاعد الأمامية

تحذير ⚠

إذا لم يتم الإحساس بتغيّر درجة الحرارة أو الألم في الجلد، قد يتسبب سخان المقعد في حدوث حروق. للتقليل من خطر الإصابة بحروق، يجب توخي الحذر عند استخدام سخان المقعد، وخاصة عند الاستخدام لفترات طويلة. لا تضع على المقعد أي شيء يعزل الحرارة، مثل البطانية أو الوسادة أو الغطاء أو أي شيء مشابه. فقد يسبب ذلك فرط ارتفاع حرارة سخان المقعد. وقد يسبب فرط ارتفاع درجة حرارة سخان المقعد بحروق أو قد يضرّ بالمقعد.

استدعاء وضع الخروج السهل، انظر "إعدادات تخصيص السيارة" الواردة سابقًا في هذا القسم و تخصيص السيارة ⚡ ١٢٧.

إذا تم التشغيل، يتم تلقائيًا استدعاء الوضع الذي تم حفظه إلى **SET** عندما يحدث أحد الأمور التالية:

- تم إيقاف تشغيل المركبة وتم فتح باب السائق خلال وقت قصير.
- تم إيقاف تشغيل المركبة بينما باب السائق مفتوح.
- لوقف ميزة استدعاء وضع الخروج السهل، اضغط على أي عنصر تحكم بالذاكرة من العناصر التالية:
- المقعد الآلي

- SET (ضبط) الذاكرة، ١، ٢، أو **SET**
- المرآة الكهربائية، مع تحديد مرآة جانب السائق أو الراكب
- عجلة القيادة الكهربائية، إذا توفرت هذه الميزة

العوائق

وقد يتوقف الاستدعاء في حالة وجود ما يعوق مقعد السائق و/أو عجلة القيادة الكهربائية أثناء استدعاء وضع من الذاكرة، ثم بإزالة العائق وحاول الاستدعاء مرة أخرى.

ينبغي أن يكون ذراع تغيير السرعات في الوضع P (ركن) ليتسنى بدء تشغيل ميزة Auto Memory Recall (استعادة الذاكرة التلقائية). ستكتمل استعادة الذاكرة التلقائية إذا تم نقل وضع المركبة من P (ركن) قبل الوصول إلى موضع الذاكرة المحفوظ.

لوقف حركة استعادة الذاكرة التلقائية، أطفئ الإشعال أو اضغط على أي عنصر تحكم:

- المقعد الآلي
- SET (ضبط) الذاكرة، ١، ٢، أو **SET**
- المرآة الكهربائية، مع تحديد مرآة جانب السائق أو الراكب
- عجلة القيادة الكهربائية، إذا توفرت هذه الميزة

إذا لم يتم استدعاء الذاكرة المحفوظة لموضع مقعد تلقائيًا أو تم الاستدعاء لموضع خاطئ، قد لا يتطابق رقم جهاز الإرسال RKE للسائق (١ أو ٢) مع رقم زر الذاكرة التي تم حفظ المواضيع عليها. حاول حفظ الموضوع إلى زر الذاكرة الآخر أو حاول تجربة جهاز الإرسال RKE الآخر.

استدعاء وضع الخروج السهل

لا يرتبط استدعاء وضع الخروج السهل بجهاز الإرسال RKE. يُستخدم الموضوع المحفوظ لـ **SET** لجميع السائقين. لتشغيل أو إطفاء

راجع تخصيص السيارة ١٢٧.

مقاعد بدء التدفئة عن بعد

إذا كانت متوفرة، ستعمل تدفئة المقاعد تلقائيًا أثناء بدء التشغيل عن بُعد إذا كان الجو باردًا في الخارج. إذا كانت متوفرة، ستعمل تدفئة عجلة القيادة تلقائيًا أثناء بدء التشغيل عن بعد إذا كان الجو باردًا في الخارج. قد لا يعمل مؤشر نظام تدفئة المقاعد ومؤشر نظام تدفئة عجلة القيادة في أثناء هذه العملية.

يمكن إلغاء تدفئة المقاعد وتدفئة عجلة القيادة عند بدء تشغيل المركبة. يمكن تحديد هذه الميزات يدويًا بعد تشغيل الإشعال.

قد ينخفض أداء درجة الحرارة في المقعد غير المشغول. وهذا يعد أمرًا طبيعيًا.

لن يتم تشغيل تدفئة المقاعد عند بدء التشغيل عن بُعد إلا إذا كانت ممكنة في قائمة تخصيص السيارة. راجع بدء تشغيل السيارة عن بُعد ٣٠ وتخصيص السيارة ١٢٧.

لأقل وضع ضبط. إذا كانت تدفئة المقاعد على الوضع الأعلى، فقد يقل المستوى أوتوماتيكيًا بعد حوالي ٣٠ دقيقة.

عندما تكون هذه الخاصية متوقفة، يظهر رمز تدفئة المقعد على الزر بلون أبيض. عند تشغيل تدفئة المقعد، يتحول الرمز إلى أحمر. قد يحتاج مقعد الراكب إلى تدفئة أطول.

مقاعد التدفئة التلقائية

إذا تم تجهيز المركبة بميزة تدفئة المقاعد الأوتوماتيكية، وكان المحرك في وضع التشغيل، فإن هذه الميزة ستقوم تلقائيًا بتنشيط تدفئة المقاعد حسب المستوى المطلوب لدرجة الحرارة الداخلية للمركبة.

سيتم الإشارة إلى مستوى تدفئة المقعد النشط سواء أكان مرتفعًا أم متوسطًا أم منخفضًا أو في وضع إيقاف التشغيل وذلك بواسطة أزرار تدفئة المقعد اليدوية في الرف الأوسط. استخدم أزرار تدفئة المقعد اليدوية في الرف الأوسط لإيقاف تشغيل تدفئة المقعد تلقائيًا. إذا كان مقعد الراكب فارغًا فلن تنشط ميزة تدفئة المقاعد التلقائية على هذا المقعد. يمكن برمجة ميزة مقاعد التدفئة التلقائية على التمكين دومًا عند تشغيل السيارة. إذا كانت المركبة مزودة بنظام تدفئة عجلة القيادة، فإن التنشيط التلقائي لتدفئة عجلة القيادة سيتبع التنشيط التلقائي لتدفئة المقاعد، وسيتم مؤشر تدفئة عجلة القيادة حالة حرارة عجلة القيادة.

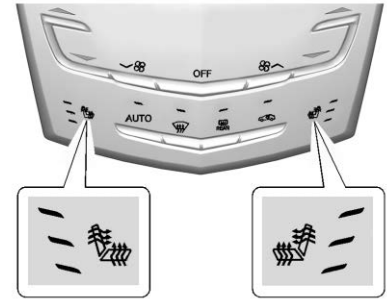

أزرار المستوى الأعلى ظاهرة، الأزرار الأساسية مائلة

توجد الأزرار، إذا كانت المركبة مجهزة بها، بجوار عناصر التحكم بالمناخ على الرف الأوسط. للتشغيل، يجب أن يكون المحرك دائرة.

اضغط على أو لتدفئة وسادة مقعد السائق أو الراكب وظهر المقعد.

إضغط على الزر مرة واحدة للحصول على أعلى درجات الضبط. مع كل ضغطة على الزر، سيتغير المقعد إلى درجة الضبط المنخفضة التالية، ثم إلى درجة ضبط الإغلاق. مصابيح المؤشرات الموجودة بجانب الأزرار تبين ثلاثة من أوضاع الضبط الأعلى وواحدًا

المقاعد الخلفية

طبي ظهر المقعد

يمكن طبي أياً من جانبي ظهر المقعد للحصول على مساحة شحن أكبر. لا تطو ظهر المقعد إلا أثناء عدم تحرك المركبة.

تنبيه

يمكن أن يتسبب طبي المقعد الخلفي مع استمرار ربط أحزمة الأمان في إتلاف المقعد أو أحزمة الأمان. ومن ثم، قم دوماً بفك أحزمة الأمان وإعادتها إلى وضع التخزين الطبيعي لها قبل طبي أي مقعد خلفي.

لطي ظهر المقعد:

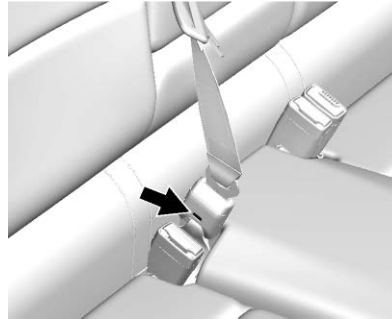

١. افصل مزلاج حزام الأمان الخلفي الصغير باستخدام مفتاح في الفتحة الموجودة على الإبزيم الصغير ودع الحزام ينسحب.

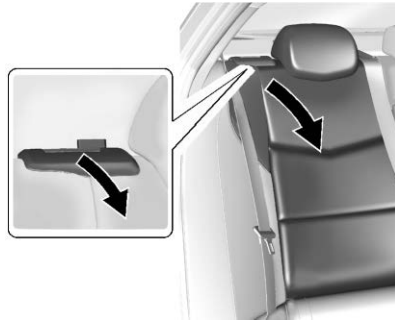

٢. قم بشد الذراع الموجود على الجزء العلوي من ظهر المقعد باتجاهك لإلغاء القفل.

يرتفع لسان أحمر بجوار ذراع مسند الظهر عند تحرير قفل مسند الظهر.

٣. أطو ظهر المقعد للأمام.

كرر الخطوات ٢-٣ لطي مسند الظهر الآخر، إذا رغبت في ذلك.

أحزمة الأمان

يصف هذا القسم كيفية استخدام أحزمة الأمان بشكل صحيح، وبعض الأشياء التي يجب أن لا تفعلها.

⚠ تحذير

لا تسمح بركوب أي شخص للمركبة في مكان يتعذر فيه ربط حزام الأمان بشكل ملائم. عند وقع حادث، وفي حال لم تربط أنت أو (أحد) الركاب أحزمة الأمان، فيمكن أن تكون الإصابات أسوأ بكثير عما إذا تم ارتداؤها. يمكن أن تتعرض للإصابات الخطيرة أو للوفاة عن طريق الارتطام بالأشياء الموجودة داخل المركبة. أو عن طريق اندفاعك إلى خارج المركبة. أيضًا، يمكن لكل من لم يربط حزام الأمان أن يرتطم بالركاب الآخرين في المركبة.

ويشكل الركوب في منطقة الحمولة أو داخل أو خارج المركبة خطراً بالغاً. لأن الأشخاص الذين يركبون في هذه المناطق من المحتمل أن يكونوا أكثر عرضة للإصابات أو الوفاة في حالة وقوع أي حادث اصطدام. لذا، لا تسمح للأشخاص بالدخول إلى أي مكان في مركبتك غير مزود بمقاعد وأحزمة أمان.

(يتبع)

رفع مسند الظهر:

١. ارفع مسند الظهر. تأكد من عدم انتشار حزام الأمان الأوسط والمزلاج خلف المقعد. ادفع مسند الظهر للخلف لقلعه في مكانه.

يرتد لسان أحمر بجوار ذراع مسند الظهر عند تثبيت مسند الظهر في مكانه.

٢. ادفع واسحب أعلى ظهر المقعد للتأكد من قفله في الوضع.

٣. أعد توصيل المزلاج الصغير لحزام الأمان الأوسط بالإبزيم الصغير. ولا تدع الحزام يلتوي.

٤. اسحب حزام الأمان الأوسط للتأكد من تثبيت المزلاج الصغير.

٥. كرر الخطوات لرفع مسند الظهر الآخر، عند الضرورة.

ينبغي الاحتفاظ بالمقعد في وضع رأسي مع قفله عند عدم استخدامه.

رفع ظهر المقعد

⚠ تحذير

في حالة عدم قفل أي من ظهور المقاعد، فيمكن أن يتحرك ظهر المقعد للأمام في حالة التوقف المفاجئ أو وقوع اصطدام. وقد يتسبب هذا في تعرض الشخص الجالس على هذا المقعد للإصابة. لذا، قم دوماً بدفع وسحب ظهور المقاعد للتحقق من قفلها.

⚠ تحذير

إن حزام الأمان المستخدم بطريقة غير ملائمة أو غير المشدود بشكل جيد أو الملتوي سوف لن يوفر الحماية المطلوبة عند وقوع اصطدام. وقد يتعرض الشخص المرئدي للحزام لإصابة جسيمة. بعد رفع ظهر المقعد الخلفي، تأكد دائماً من أن أحزمة الأمان مشدودة بشكل جيد ومثبتة وغير ملتوية.

تحذير (يتبع)

لذا، قم دومًا بربط حزام الأمان وتحقق أيضًا من ربط من يركبون معك لأحزمة الأمان الخاصة بهم بشكل ملائم.

تم تجهيز هذه المركبة بمؤشرات تعمل للتذكير بضرورة ربط أحزمة الأمان. راجع التذكيرات بحزام الأمان ١١١.

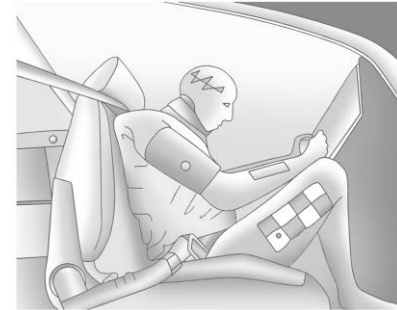
سبب عمل أحزمة الأمان

عند الركوب في المركبة، تتحرك بالسرعة نفسها التي تتحرك بها المركبة. وإذا توقفت المركبة فجأة، فستواصل أنت تحركك حتى

يوقفك شيء ما. ويمكن أن يكون ذلك الشيء إما الزجاج الأمامي أو لوحة أجهزة القياسات أو أحزمة الأمان!

عند ربط حزام الأمان، تتباطأ سرعة المركبة وسرعتك في أن واحد. ويصبح أمامك وقت أطول للتوقف لأنك تتوقف على مسافة أبعد، وذلك إذا ما تم ربطه بصورة سليمة؛ ولذا تقوم عظامك الأقوى بامتصاص القوة من أحزمة الأمان. وهذا هو سبب الأمان الذي توفره أحزمة الأمان.

أسئلة وإجابات حول أحزمة الأمان**سؤال:**

هل سأتعرض للانحشار في المركبة بعد وقوع حادث إذا كنت ارتدي حزام أمان؟

ءغابح:

من الممكن أن تتعرض للانحشار - سواء أكنت ترتدي حزام الأمان أم لا. ولكن فرصة عدم فقدك للوعي أثناء وقوع أي حادث أو بعده بحيث يمكنك فك حزام الأمان والخروج من المركبة تكون أكبر بكثير إذا كنت مرتديًا حزام الأمان.

سؤال:

إذا كانت سيارتي مجهزة بوسائد هوائية، فلماذا يتعين علي ارتداء أحزمة الأمان؟

ءغابح:

الوسائد الهوائية هي أنظمة تكميلية فقط. وهي تعمل مع أحزمة الأمان - وليس بدلا عنها. وسواء أكانت الوسائد الهوائية متوفرة أم لا، فلا يزال يجب على كافة الركاب ربط أحزمة الأمان للحصول على أقصى حماية.

كذلك، يشترط القانون تقريبًا في جميع المناطق ربط أحزمة الأمان.

كيفية وضع أحزمة أمان المقعد بشكل مناسب

اتبع هذه القواعد لحماية جميع الأشخاص. توجد أمورًا إضافية يلزم معرفتها عن أحزمة الأمان والأطفال، بما في ذلك الأطفال الصغار والرضع. إذا كان سيركب المركبة طفل، فراجع الأطفال الأكبر سنًا ٧٦ أو الرضع والأطفال الصغار ٧٨. قم بمراجعة واتباع القواعد المتعلقة بالأطفال بالإضافة إلى القواعد التالية.

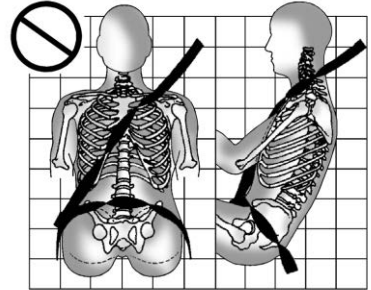
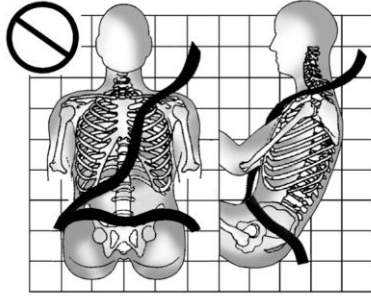

إياك أن تترك حزام الحجر أو الكتف مرتخياً أو ملتويًا.

• ينبغي ارتداء جزء الحجر من الحزام في وضع منخفض مع إحكام ربطه على الوركين، بحيث يلامس الفخذين قليلاً. حيث يؤدي هذا الوضع في أي حادث إلى تركيز قوة الاصطدام على عظام الحوض القوية، كما أن انزلاقك أسفل حزام الحزن سيكون أقل احتمالاً. وفي حالة انزلاقك أسفل حزام الحزن، فمن المحتمل أن يضغط الحزام بقوة على بطنك. وقد يتسبب هذا في تعرضك لإصابات خطيرة أو مميتة.

• يجب تمرير حزام الكتف فوق الكتف وعبر الصدر. لأن هذه الأجزاء من الجسم تتمتع بقدرة كبيرة على تحمل قوة شد الحزام أثناء الحوادث. ويتم قفل حزام الكتف في حالة حدوث توقف مفاجئ أو اصطدام.

⚠ تحذير

يمكن أن تتعرض للإصابات الخطيرة أو حتى للوفاة في حال عدم ربط حزام الأمان بشكل صحيح.

ويمثل قيام كافة الركاب بربط أحزمة الأمان أهمية قصوى. وتُظهر الإحصائيات أن الأشخاص الذين لا يرتدون أحزمة الأمان يتعرضون للإصابة في الحوادث بصورة أكبر من الأشخاص الذين يرتدون أحزمة الأمان. هناك أشياء مهمة يتعين عليك معرفتها حول ربط حزام الأمان بشكل صحيح.

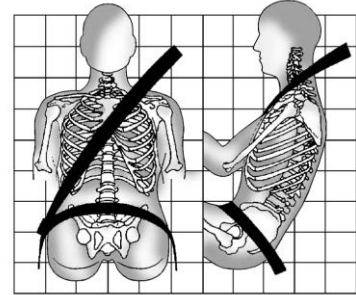

• اجلس في وضع مستقيم وحافظ دوماً على بقاء قدميك على أرضية المركبة أمامك (إن أمكن ذلك).

• استخدم دوماً الإبزيم الصحيح المناسب لوضعية الجلوس الخاص بك.

حزام الكتف والحجر

تحتوي كافة أماكن الجلوس في المركبة على حزام كتف - حاضن.

وتوضع التعليمات التالية كيفية ارتداء حزام الكتف - الحضن بشكل ملائم.

١. اضبط المقعد، إذا كان المقعد قابلاً للضبط، بحيث يمكنك الجلوس بشكل مستقيم. وللتعرف على كيفية القيام بذلك، راجع "المقاعد" في الفهرس.

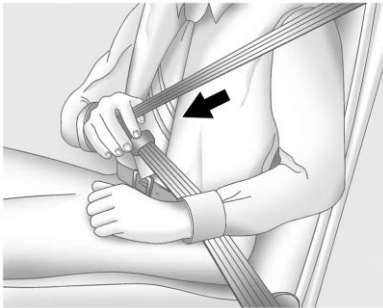

٢. ارفع لوحة المزلاج واسحب الحزام على جسمك. ولا تسمح بالتفاف الحزام.

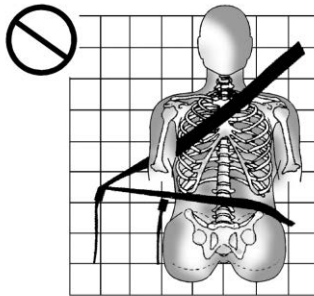

استخدم دوماً الإبزيم الصحيح المناسب لوضعية الجلوس الخاص بك.

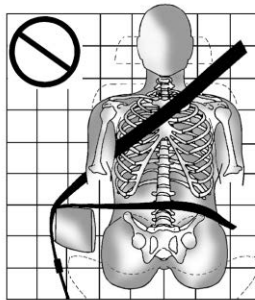

إياك أن تلف حزام الحجر أو الكتف على مسند الذراع.

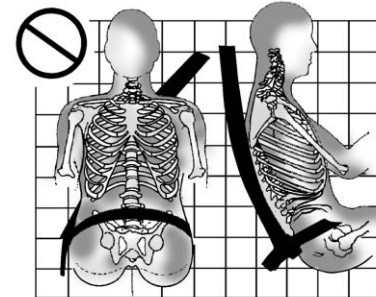
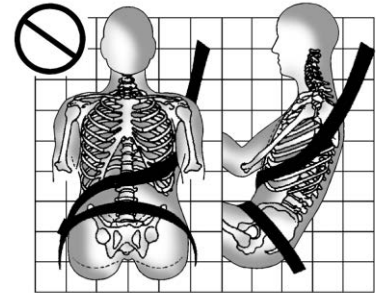

إياك أن تربط حزام الكتف تحت الذراعين أو وراء ظهرك.

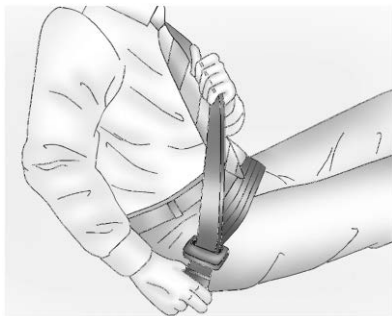

٤. لإحكام ربط جزء الحزام، اسحب حزام الكتف للأعلى.

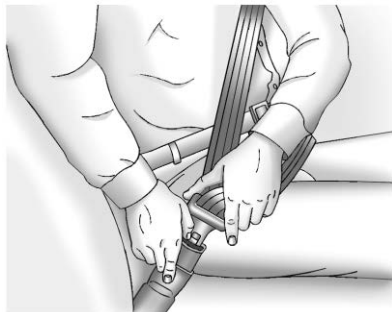

إذا انحسر شريط الحزام في لوحة المزلاج قبل الوصول إلى الإبزيم، فقم بإمالة لوحة المزلاج لفردتها لتحرير الشريط.

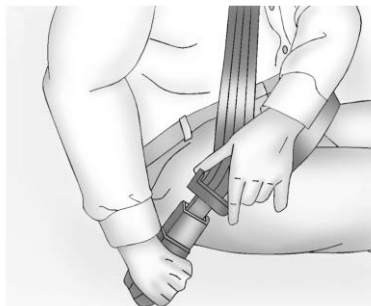

٣. ادفع لوحة المزلاج في الإبزيم حتى تسمع صوت استقرارها في مكانها.

في حالة عدم دخول لوحة المزلاج بالكامل داخل الإبزيم، فتأكد أنك تستخدم الإبزيم المناسب.

واسحب لوحة المزلاج للأعلى للتحقق من ثباتها.

ضع زر التحرير على الإبزيم، بحيث يمكن فك إبزيم حزام الأمان بسرعة إذا اقتضى الأمر.

قد يتعرض حزام الكتف - الحزن للقفل إذا قمت بسحب الحزام على جسمك بسرعة كبيرة. وفي حالة حدوث هذا، اترك الحزام حتى يعود قليلاً لفتح القفل الخاص به. وبعد ذلك، اسحب الحزام على جسمك بشكل أكثر بطئاً.

على الطرّز من السلسلة V، إذا تم سحب جزء الكتف من حزام الراكب حتى نهايته، فقد يتم تعشيق قفل تثبيت الأطفال. وفي حالة حدوث هذا، اترك الحزام حتى يعود بشكل كامل وابدأ عملية ربط الحزام مرة أخرى.

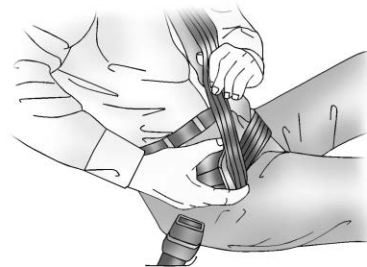

لفك حزام الأمان، اضغط على الزر الموجود على الإبزيم. ويفترض أن يرجع الحزام إلى وضع التخزين الخاص به.

احرص على إعادة حزام الأمان إلى مكانه ببطء. وفي حالة إعادة شريط حزام الأمان بسرعة إلى موضع التخزين الخاص به، فقد يؤدي ذلك إلى قفل الشدائد وتعدر سحبه للخارج مرة أخرى. إذا وقعت هذه المشكلة، يمكنك سحب حزام الأمان بحزم للخارج لتتمكن من فتح قفل الشريط ثم تحريره. وإذا استمر الشريط في حالة القفل داخل الشدائد، يمكنك الرجوع إلى الوكيل.

قبل إغلاق أي باب، تأكد من عدم إعاقة حزام الأمان للباب. حيث قد يتعرض كل من الحزام والمركبة للتلف في حال إغلاق الباب بقوة على حزام الأمان.

نظام إحكام حزام الأمان الأوتوماتيكي

قد تكون السيارة مزودة بنظام إحكام حزام الأمان الأوتوماتيكي.

في كل مرة يتم فيها تشغيل السيارة أثناء ربط أحزمة الأمان الأمامية يتم تنشيط النظام مرة واحدة لإحكام أحزمة الأمان عندما تتجاوز سرعة السيارة للأمام الحد المضبوط للتنشيط.

يتم تنشيط النظام كذلك أثناء الفرامل الاضطرارية و/أو مناورات القيادة المفاجئة ثم يتم تحريره عندما تعود أوضاع القيادة للأوضاع العادية.

يتوقف تشغيل النظام عند تنشيط وضع القيادة التنافسية وسيتم تشغيله مرة أخرى عند إلغاء تنشيط هذا الوضع. راجع وضع القيادة التنافسية ١٩٠.

لن يتم تنشيط النظام في حالة عدم عمل نظام التحكم الإلكتروني في الثبات/التحكم في السحب بصورة طبيعية. راجع التحكم في الجر/ نظام التحكم الإلكتروني في الثبات ١٨٧. في حالة وجود مشكلة في نظام إحكام حزام الأمان الأوتوماتيكي، ستظهر رسالة على مركز معلومات السائق (DIC). إذا تم عرض رسالة النظام غير متاح بشكل متكرر أو تم عرض رسالة خدمة، فراجع الوكيل. لن تتأثر وظائف حزام الأمان الأخرى بنظام إحكام حزام الأمان الأوتوماتيكي.

شهادات حزام الأمان

رُودت هذه المركبة بشدائد لأحزمة أمان الركاب الذين يجلسون في مقدمة المركبة على الأطراف، وعلى الرغم من عدم قدرتنا على رؤية شدائد أحزمة الأمان، إلا أنها جزء من مجموعة أحزمة الأمان. فيمكن لهذه الشدائد أن تساعد في إحكام ربط أحزمة الأمان خلال المراحل المبكرة من أي اصطدام أمامي أو شبه أمامي متوسط أو

شديد أو خلفي في حال استيفاء الشروط الأولية لتفعيل هذه الشدائد. شدائد أحزمة الأمان بإمكانها أيضًا أن تساعد في إحكام أحزمة الأمان في التصادمات الجانبية أو في حالة انقلاب المركبة.

وتعمل الشدائد مرة واحدة فقط. إذا كان يتم تنشيط الشدائد في حالات التصادم، فسيلزم استبدال الشدائد وربما غيرها من الأجزاء في نظام حزام الأمان للمركبة. راجع استبدال أجزاء نظام حزام الأمان بعد حادث تصادم ٦٤.

لا تجلس على حزام الأمان الطرقي أثناء دخول السيارة أو الخروج منها أو في أي وقت أثناء الجلوس على المقعد. فقد يؤدي الجلوس على حزام الأمان إلى تلف مكوناته.

أدلة راحة أحزمة الأمان الخلفية

وقد توفر هذه أدلة أحزمة الكتف الخلفية راحة إضافية للأطفال الأكبر سناً الذين تتجاوز نموهم المقاعد المعززة ولبعض الأشخاص البالغين. فعند تركيب هذه الأدلة على أحزمة الكتف، تُعد أدلة الراحة هذه أحزمة الكتف عن الرقبة والراس.

قد تُتاح موجهات مربعة لدى الوكيل لأوضاع الجلوس الخلفية الطرفية. في حالة توافرها، تكون التعليمات مرفقة مع الموجه.

وحافظ على نظافة وجفاف أحزمة الأمان.
راجع العناية بحزام الأمان ٦٣.

العناية بحزام الأمان

حافظ على نظافة وجفاف الأحزمة.

يلزم العناية الخاصة بأحزمة الأمان (أحزمة المقاعد) وصيانتها.

يلزم الحفاظ على جفاف مكونات حزام الأمان وخلوها من الأتربة أو الشوائب. عند الضرورة يمكن تنظيف الأسطح الخارجية الصلبة ومكونات حزام الأمان بواسطة صابون معتدل وبعض الماء بصورة خفيفة. تحقق من عدم تراكم غبار أو شوائب في الآلية. برّجاء مراجعة الوكيل في حالة اكتشاف أتربة أو شوائب في النظام. قد يلزم استبدال بعض الأجزاء لضمان عمل النظام بكفاءة.

⚠ تحذير

لا تستعمل أي مواد تنظيف مبيضة مع أحزمة الأمان ولا تقم بصبغها. فهذا الأمر قد يؤدي إلى ضعف الحزام. وفي حالة وقوع حادث، قد لا تتمكن أحزمة الأمان من توفير الحماية الملائمة. استخدم فقط الصابون المعتدل مع الماء الدافئ في تنظيف حزام الأمان. اترك الحزام يجف.

الجينين للإصابة في أي حادث. وبالنسبة لكل النساء الحوامل، كما هو الحال بالنسبة لكل شخص، فإن العنصر الأساسي الكفيل يجعل أحزمة الأمان فعالة هو ارتدائها بشكل ملائم.

فحص نظام الأمان

افحص بشكل دوري تذكير حزام الأمان، وحزام الأمان، والأبازيم، ولوحات القفل، والشدادات، وأدوات ضبط ارتفاع حزام الكتف (إذا توفرت)، ومثبتات حزام الأمان وذلك للتأكد من أن أنها تعمل بشكل صحيح. افحص للتحقق من عدم وجود أي أجزاء أخرى مفكوكة أو تالفة بنظام أحزمة الأمان والتي من شأنها أن تعوق عمل نظام أحزمة الأمان بصورة سليمة. وارجع إلى وكيلك لإصلاح هذه الأجزاء. قد لا توفر أحزمة الأمان البالية أو المهترئة أو الملتوية الحماية اللازمة لك في حالة وقوع حادث. قد تتميز أحزمة الأمان البالية أو المهترئة بفعل تأثير قوة الارتطام. في حالة تمزق أو تلف أحد أحزمة الأمان، استبدله على الفور. وإذا كان حزام الأمان ملتويًا، يمكن فك تشابكه عن طريق عكس لوحة المزلاج الموجودة على شريط الحزام. في حالة تعذر فك التواء وتشابك الحزام، اطلب من الوكيل الذي تتعامل معه إصلاحه.

وتأكد من عمل مصباح تذكير حزام الأمان.
راجع التذكيرات بحزام الأمان ١١١.

استخدام حزام الأمان أثناء الحمل

تصلح أحزمة الأمان لكل شخص، بما في ذلك النساء الحوامل. فالنساء الحوامل، مثلهن في ذلك مثل كافة الركاب، قد يكن أكثر عرضة لإصابات جسيمة في حالة عدم ارتدائهن لأحزمة الأمان.



يجب على المرأة الحامل ارتداء حزام الكتف - الحوض، ويجب ارتداء جزء الحوض في وضع منخفض قدر الإمكان، بحيث يكون أسفل الجزء المستدير من بطن الحامل على امتداد الحمل.

إن أفضل طريقة لحماية الجينين هي حماية الأم. وعند ارتداء الحامل حزام الأمان بشكل ملائم، فمن المحتمل بصورة أكبر عدم تعرض

نظام الوسائد الهوائية

نظام الوسادة الهوائية

المركبة مجهزة بالوسائد الهوائية التالية:

- وسادة هوائية أمامية للسائق
 - وسادة هوائية أمامية للراكب الأمامي الخارجي
 - وسادة هوائية للركبة للسائق
 - وسادة هوائية للركبة للراكب الأمامي الخارجي
 - وسادة هوائية جانبية ممتدة للصدمة مثبتة في المقعد للسائق
 - وسادة هوائية جانبية ممتدة للصدمة مثبتة في المقعد للراكب الأمامي الخارجي
 - وسادة هوائية مثبتة في إطار السقف للسائق والراكب الجالس مباشرة خلف السائق
 - وسادة هوائية مثبتة في إطار السقف للراكب الأمامي الطرفي والراكب الجالس مباشرة خلف الراكب الأمامي الطرفي
- توجد كلمة AIRBAG (وسادة هوائية) على كسوة جميع الوسائد الهوائية بالمركبة أو على ملصق بالقرب من فتحة الانتفاخ.

وقد يلزم تركيب أجزاء جديدة وإجراء أعمال إصلاح حتى في حالة عدم استخدام نظام أحزمة الأمان وقت الحادث.

يجب أن تخضع شدادات أحزمة الأمان للفحص في حالة تعرض المركبة لحادث، أو في حالة استمرار إضاءة مصباح استعداد الوسادة الهوائية بعد بدء تشغيل المركبة أو أثناء قيادتك لها. راجع ضوء استعداد الوسادة الهوائية ١١٢.

تحذير

يجب دائماً مراعاة إجراءات السلامة عند فك المركبة أو أجزاء المركبة. يجب أن يتم الفك فقط عن طريق مركز خدمة معتمد، للمساعدة في حماية البيئة وصحتك.

استبدال أجزاء نظام حزام الأمان بعد حادث تصادم

تحذير

يمكن لأي حادث تعريض نظام أحزمة الأمان في المركبة للتلف، حيث لا يوفر نظام أحزمة الأمان التالف الحماية اللازمة للشخص الذي يستخدمه، مما يؤدي إلى تعرض الشخص لإصابة جسيمة أو الوصول إلى حد الوفاة في بعض الحوادث. وللمساعدة في التحقق من عمل أنظمة أحزمة الأمان بشكل ملائم بعد أي حادث، اصطحب المركبة لأي مركز خدمة لفحص أنظمة أحزمة الأمان وإجراء أية عمليات استبدال لازمة في أقرب وقت ممكن.

قد لا تكون ثمة حاجة لاستبدال أحزمة الأمان بعد أي حادث بسيط. ولكن يُحتمل تعرض مجموعات أحزمة الأمان التي استخدمت أثناء أي حادث للضعف أو التلف. لذا، قم بزيارة الوكيل لديك لفحص مجموعات أحزمة الأمان أو استبدالها.

⚠ تحذير

نظرًا لأن الوسائد الهوائية تنتفخ بقوة شديدة وبشكل أسرع من غمضة العين، فإن أي شخص يجلس أمام أي وسادة هوائية أو على مسافة قريبة جدًا منها يمكن أن يتعرض للإصابات الخطيرة أو للوفاة عند انتفاخها. لذا، لا تجلس دون داع بالقرب من أي وسادة هوائية، مثل جلوسك على حافة المقعد أو انحنائك للأمام. وتساعد أحزمة الأمان في تثبيتك في مكانك قبل وأثناء أي حادث. لذا، ارتد دومًا حزام أمان، حتى في حالة وجود الوسائد الهوائية. ويجب على السائق الجلوس في مقعده للخلف قدر الإمكان مع مواصلة المحافظة على السيطرة على المركبة. تعمل أحزمة الأمان والوسائد الهوائية للراكب الأمامي الطرفي بأفضل أداء في حالة الجلوس في وضعية جيدة وإسناد الظهر في المقعد مع الانتصاب بشكل مستقيم في المقعد وملامسة القدمين للأرض.

يجب على الركاب عدم الاستناد على الأبواب أو النوافذ الجانبية أو النوم مقابلها في أماكن الجلوس التي تحتوي على (يتبع)

⚠ تحذير

قد يتعرض لإصابات جسيمة أو للوفاة في أي حادث تصادم إذا لم تكن ترتدي حزام الأمان - حتى في حالة وجود الوسائد الهوائية. وقد صُممت الوسائد الهوائية للعمل جنبًا إلى جنب مع أحزمة الأمان، إلا أنها لا تحل محلها. كذلك لم يتم تصميم الوسائد الهوائية بحيث تنتفخ في كل حادث. ففي بعض الحوادث، تكون أحزمة الأمان هي العامل الوحيد المثبت. راجع متى ينبغي أن تنتفخ الوسادة الهوائية؟ ٦٧

إن ارتدائك لحزام الأمان خلال أي حادث يساعدك في تقليل فرصة تعرضك للارتطام بالأشياء الموجودة داخل المركبة أو تعرضك للسقوط خارج المركبة. وتعد الوسائد الهوائية "مثبتات إضافية" بجانب أحزمة الأمان. لذا، يجب على كل شخص في المركبة ارتداء حزام الأمان بشكل ملائم - سواء أكانت تتوفر وسادة هوائية لهذا الشخص أم لا.

بالنسبة للوسائد الهوائية الأمامية، توجد كلمة AIRBAG في منتصف عجلة القيادة للسائق وعلى لوحة أجهزة القياسات للراكب الأمامي الخارجي.

بالنسبة للوسادات الهوائية للركبة، فإن كلمة AIRBAG (وسادة هوائية) تكون مكتوبة على الجزء السفلي من لوحة أجهزة القياس.

توجد كلمة AIRBAG بالنسبة للوسائد الهوائية الجانبية الممتصة للصدمات والمثبتة في المقاعد على جانب ظهر المقعد الأقرب إلى الباب.

بالنسبة للوسائد الهوائية المثبتة في إطار السقف، توجد كلمة AIRBAG على السقف أو الكسوة.

صُممت الوسائد الهوائية لتعويض الحماية التي توفرها أحزمة الأمان. وعلى الرغم من أن الوسائد الهوائية في وقتنا الراهن مصممة أيضًا للمساعدة في تقليل خطر التعرض للإصابة من جراء قوة الوسادة المنفوخة، إلا أنه يجب انتفاخ كافة الوسائد الهوائية بسرعة كبيرة حتى تقوم بعملها.

ونستعرض فيما يلي الأمور الأكثر أهمية التي ينبغي عليك معرفتها عن نظام الوسائد الهوائية:



توجد الوسادة الهوائية للركبة الخاصة بالسائق أسفل عمود التوجيه. توجد الوسادة الهوائية للركبة الخاصة بالراكب الأمامي الخارجي أسفل صندوق القفازات.

من عدم وجود أي أعطال. ويُعلمك هذا المصباح عما إذا كانت هناك مشكلة في النظام الكهربائي أم لا. راجع ضوء استعداد الوسادة الهوائية ١١٢.

أين توجد الوسائد الهوائية؟

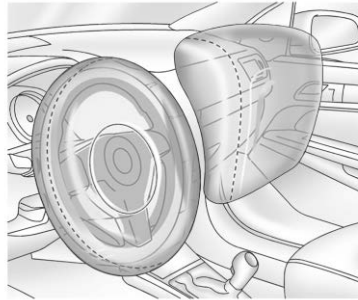

توجد الوسادة الهوائية الأمامية الخاصة بالسائق في منتصف عجلة القيادة.

توجد الوسادة الهوائية الأمامية للراكب الأمامي الجالس على الطرف في لوحة أجهزة القياسات الجانبية للراكب.

تحذير (يتبع)

وسائد هوائية جانبية ممتصة للصدمات مثبتة في المقاعد و/أو وسائد هوائية مثبتة في إطار السقف.

تحذير ⚠

قد يتعرض الأطفال الذين يقفون مقابل أية وسادة هوائية أو بالقرب منها عند انتفاخها لإصابة جسيمة أو الوفاة. لذا، قم دوماً بتثبيت الأطفال في المركبة. وللإطلاع على كيفية القيام بذلك، راجع الأطفال الأكبر سناً ٧٦ أو الرضع والأطفال الصغار ٧٨.



يُوجد ضوء استعداد الوسادة الهوائية على مجموعة العدادات، والتي يظهر عليها رمز الوسادة الهوائية. ويقوم النظام بفحص النظام الكهربائي للوسادة الهوائية للتحقق

متى ينبغي أن تنتفخ الوسادة الهوائية؟

المركبة مجهزة بوسائد هوائية. راجع نظام الوسادة الهوائية ٦٤. الوسادات الهوائية هي مصممة لتنتفخ إذا تجاوزت الصدمة الحد المعين من أجل انتفاخ نظام الوسائد الهوائية. وتستخدم حدود الانتفاخ للتنبؤ بمدى الشدة التي من المحتمل أن يكون عليها الحادث حتى يتسنى نفخ الوسائد الهوائية والمساعدة في تثبيت الركاب. المركبة مزودة بمستشعرات أمامية إلكترونية تساعد نظام الوسادة الهوائية على تحديد حدة الصدمة. وقد تختلف حدود الانتفاخ بالاعتماد على التصميم الخاص بالمركبة.

الوسائد الهوائية الأمامية مصممة للانتفاخ في الحوادث الأمامية أو شبه الأمامية المتوسطة أو الشديدة للمساعدة في تقليل احتمال التعرض لإصابات جسيمة، وبصورة أساسية في رأس وصدر السائق والراكب الأمامي الخارجي.

لا يعتمد نفخ الوسائد الهوائية الأمامية بالأساس على مدى سرعة سير المركبة. بل يعتمد ذلك على الشيء الذي يتم الارتطام به، واتجاه الصدمة، ومدى سرعة إبطاء المركبة.

تحذير ⚠

في حالة وجود أي جسم بين الراكب والوسادة الهوائية، فقد لا تنتفخ الوسادة الهوائية بشكل ملائم أو قد تدفع الجسم في اتجاه هذا الراكب مما يتسبب في تعرضه لإصابة جسيمة أو الوفاة. لذا، يجب عدم وجود أي عائق في مسار الوسادة الهوائية المنفوخة. وبناء عليه، لا تضع أي جسم بين الراكب والوسادة الهوائية ولا تقم بربط أو وضع أي شيء على صرة عجلة القيادة أو على غطاء أية وسادة هوائية أخرى أو بالقرب منه.

لا تستخدم ملحقات المقاعد التي تعوق مسار نفخ الوسائد الهوائية الجانبية الممتصة للصدمة والمثبتة في المقاعد.

ولا تقم بتثبيت أي شيء بسقف المركبة بواسطة الوسائد الهوائية المثبتة في إطار السقف عن طريق توجيه حبل أو عروة شد عبر أي باب أو فتحة النافذة. وفي حالة القيام بذلك، سوف يتم إعاقة مسار الوسادة الهوائية المنفوخة المثبتة في إطار السقف.

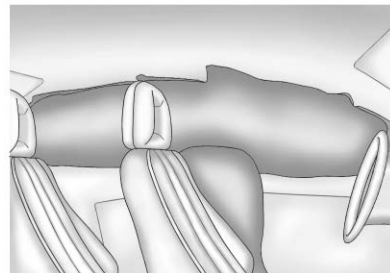

جانب السائق، جانب الراكب المماثل

توجد الوسائد الهوائية الجانبية الممتصة للصدمة والمثبتة في المقاعد الخاصة بالسائق والراكب الأمامي في جانب مساند ظهر المقاعد الأقرب إلى الباب.

توجد الوسائد الهوائية المثبتة في إطار السقف للسائق والراكب الأمامي الخارجي والركاب الذين يجلسون في الصف الثاني على الأطراف في السقف فوق النوافذ الجانبية.

ما الذي يجعل الوسادة الهوائية تنتفخ؟

في حالة أي انتفاخ، يرسل نظام الاستشعار إشارة كهربائية تتسبب في إطلاق غاز من الناخف، ويملأ الغاز الصادر من الناخف الوسادة الهوائية مما يتسبب في اندفاع الوسادة من خلفها. ويعد الناخف والوسادة الهوائية والأجهزة ذات الصلة في مجملها أجزاء من وحدة الوسادة الهوائية.

للإطلاع على مواضع الوسائد الهوائية، راجع أين توجد الوسائد الهوائية؟ ٦٦.

كيف تحميك الوسادة الهوائية؟

قد يلامس الركاب في التصادمات الأمامية وشبه الأمامية الشديدة أو المتوسطة، حتى في حالة ارتدائهم لأحزمة الأمان، عجلة القيادة أو لوحة أجهزة القياسات. كما قد يلامس الركاب في التصادمات الجانبية المتوسطة أو الشديدة، حتى في حالة ارتدائهم لأحزمة الأمان، الجزء الداخلي من المركبة.

تعمل الوسائد الهوائية على تكملة الحماية التي توفرها أحزمة الأمان عن طريق توزيع قوة التصادم بالتساوي أكثر على جسم الراكب.

الهوائية للتصادمات الجانبية المثبتة في المقعد ليست مُصممة للانتفاخ في حالة حدوث التصادمات الأمامية أو التصادمات الأمامية القريبة أو الانقلاب أو التصادمات الخلفية. الوسادة الهوائية الخاصة بالتصادمات الجانبية والمثبتة على المقعد مصممة لتنتفخ ناحية جانب المركبة التي تم الاصطدام بها.

الوسائد الهوائية المثبتة على إطار السقف على المقاعد مصممة لتنتفخ عند وقوع حوادث جانبية ذات تصنيف من معتدل إلى حد، اعتمادًا على موضع التصادم. بالإضافة إلى ذلك، صُممت الوسائد الهوائية المثبتة في إطار السقف هذه للانتفاخ أثناء انقلاب المركبة أو في حالة وقوع تصادم أمامي قوي. لم تُصمَّم الوسائد الهوائية المثبتة في إطار السقف للانتفاخ في حالات التصادم الخلفي. وسوف تنتفخ كلا الوسادتين الهوائيتين المثبتتين في إطار السقف عند تعرض أي من جانبي المركبة للاصطدام، أو في حالة توقع نظام الاستشعار قرب احتمال تعرض المركبة للانقلاب على جانبها أو في أي تصادم أمامي شديد.

في أي حادث معين، لا أحد يمكنه أن يقول ما إذا كان ينبغي على الوسادة الهوائية أن تنتفخ، ببساطة بسبب الأضرار التي المت بالمركبة أو تكاليف إصلاحها.

قد تنتفخ الوسائد الهوائية الأمامية في حادث يقع بسرعات مختلفة اعتمادًا على ما إذا ارتطمت المركبة بشيء يوجد أمامها أو على زاوية منها، وعلى ما إذا كان هذا الشيء ثابتًا أو متحركًا، جامدًا أو ليّنًا، صلبًا أو متسّعًا.

لم تُصمَّم الوسادات الهوائية الأمامية للانتفاخ أثناء انقلاب المركبة أو التصادمات الخلفية أو في العديد من التصادمات الجانبية.

وعلاوة على ذلك، رُودت المركبة بوسائد هوائية أمامية بتقنية عالية. تقوم الوسائد الهوائية الأمامية بالتقنية العالية بضبط المساند حسب حدة التصادم.

الوسائد الهوائية للركبة مصممة للانتفاخ في التصادمات الأمامية المعتدلة إلى العادة. لم تُصمَّم الوسادات الهوائية للركبة للانتفاخ أثناء انقلاب المركبة أو التصادمات الخلفية أو في العديد من التصادمات الجانبية.

المركبة مزودة أيضًا بمستشعر وضع المقعد الذي يتيح لنظام الاستشعار مراقبة وضع مقعد الراكب الأمامي الخارجي. يزود مستشعر وضع مقعد الراكب وإبزيم حزام أمان الراكب معلومات تُستخدم لاتخاذ قرار فيما إذا كانت هناك حاجة لنتفخ الوسادة الهوائية لركبتي الراكب أم لا.

الوسائد الهوائية الخاصة بالتصادمات الجانبية والمثبتة على المقاعد مصممة لتنتفخ عند وقوع حوادث جانبية ذات تصنيف من معتدل إلى حد، اعتمادًا على موضع التصادم. الوسائد

تحذير (يتبع)

التنفس ولكن لا تستطيع الخروج من المركبة بعد انتفاخ الوسادة الهوائية، فاحصل على هواء نقي عن طريق فتح إحدى النوافذ أو أحد الأبواب. وعلاوة على ذلك، إذا واجهت مشكلات في التنفس بعد انتفاخ الوسادة الهوائية، فيجب عليك السعي للحصول على الرعاية الطبية.

المركبة مزودة بميزة قد تفتح أقفال الأبواب، وتشغل المصابيح الداخلية، وتشغل مؤشرات التحذير الوامضة، وتغلق نظام الوقود بعد انتفاخ الوسادة الهوائية بشكل أوتوماتيكي. يمكنك تنشيط الميزة كذلك دون نفخ الوسادة الهوائية، بعد حدث يتجاوز فترة زمنية محددة مسبقاً. بعد إيقاف تشغيل الإشعال ثم تشغيله مرة أخرى، يعود نظام الوقود إلى وضع التشغيل العادي؛ ويمكن قفل الأبواب وإيقاف تشغيل المصابيح الداخلية كما يمكن إيقاف تشغيل أضواء التحذير بالمخاطر الغمازة باستخدام عناصر التحكم في هذه الميزات، إذا تعرض أي من هذه الأنظمة للتلف في حادث تصادم، فقد لا يؤدي وظيفته بعد ذلك كالمعتاد.

هذه الوسائد. قد لا تفتح الوسائد الهوائية المثبتة في إطار السقف إلا بصورة جزئية لبعض الوقت على الرغم من انتفاخها. وقد تظل بعض مكونات وحدة الوسادة الهوائية ساخنة لعدة دقائق. للاطلاع على موضع الوسائد الهوائية، راجع أين توجد الوسائد الهوائية؟ ٦٦.

قد تكون أجزاء الوسائد الهوائية التي تلامسك ساخنة، إلا أن درجة سخونتها لا تحول دون ملامستها. وقد يخرج بعض الدخان والغبار من الفتحات الموجودة في الوسائد الهوائية المفرغة. ولا يمنع انتفاخ الوسادة الهوائية السائق من النظر من الزجاج الأمامي أو يعوق قدرته على توجيه المركبة، كما لا يعول دون خروج الأشخاص من المركبة.

تحذير ⚠

قد يوجد غبار في الهواء عند انتفاخ الوسادة الهوائية. وقد يتسبب هذا الغبار في حدوث مشكلات تنفسية لدى الأشخاص الذين لهم تاريخ من الإصابة بالربو أو مشكلات تنفسية أخرى. ولتجنب حدوث هذا، يجب على كل شخص في المركبة الخروج منها متى تيسر له الخروج بأمان. أما إذا كنت تعاني من مشكلات في (يتبع)

وقد صُممت الوسائد الهوائية المثبتة في السقف التي يمكن أن تنتفخ عند انقلاب المركبة للمساعدة في احتواء رؤوس وصدور الركاب الجالسين في مواضع الجلوس الطرفية في الصفين الأول والثاني. وُصممت الوسائد الهوائية المثبتة في السقف التي يمكن أن تنتفخ عند انقلاب المركبة للمساعدة في تقليل خطر التعرض للخروج عنوة من المركبة بشكل كامل أو جزئي عند انقلابها، على الرغم من عدم وجود أي نظام يمكنه الحيلولة دون حدوث كافة حالات الخروج عنوة من المركبة.

ولكن قد لا تقدّم الوسائد الهوائية المساعدة في أنواع عدة من حالات التصادم، ويُعزى ذلك بشكل أساسي إلى أن حركة الراكب لا تكون في اتجاه هذه الوسائد الهوائية. راجع متى ينبغي أن تنتفخ الوسادة الهوائية؟ ٦٧.

لذا، لا يجب النظر إلى الوسائد الهوائية إلا على أنها من الأشياء التي تعزز أحمدة الأمان.

ملا سترى بعد انتفاخ الوسادة الهوائية؟

بعد انتفاخ الوسائد الهوائية الأمامية ووسائد الركبة والوسائد الهوائية الجانبية الممتدة للصدمة والمثبتة في المقاعد، تنكمش هذه الوسائد بسرعة كبيرة، لدرجة أن بعض الأشخاص من المحتمل ألا يدركوا انتفاخ

تحذير ⚠

كما أن اصطدامًا كافيًا لفتح الوسائد الهوائية قد يسبب أيضًا أضرارًا بوظائف هامة في المركبة، مثل نظام الوقود ونظامي الفرامل والتوجيه، إلخ. حتى وإن بدت المركبة قابلة للقيادة بعد اصطدام معتدل، فقد توجد أضرار مخفية يمكن أن تجعل القيادة الآمنة أمرًا صعبًا.

عليك توخي الحذر إذا أردت محاولة إعادة بدء تشغيل المحرك بعد وقوع اصطدام.

يتعرض الزجاج الأمامي في العديد من الحوادث التي تكون بالشدّة التي تؤدي إلى انتفاخ الوسادة الهوائية للكسر بسبب تشوه المركبة. قد ينكسر الزجاج الأمامي أيضًا بفعل الوسادة الهوائية للراكب الأمامي الجالس على الطرف.

- الوسائد الهوائية مصممة للانتفاخ مرة واحدة فقط. وبعد انتفاخ الوسادة الهوائية، ستكون بحاجة لبعض الأجزاء الجديدة لنظام الوسائد الهوائية. وإذا لم تحصل على هذه الأجزاء الجديدة، فلن يوفر لك نظام الوسائد الهوائية المساعدة اللازمة لحمايتك في أي اصطدام آخر. وسيشتمل النظام الجديد على وحدات الوسائد الهوائية، كما

يُحتمل اشتماله على أجزاء أخرى. ويغطي دليل خدمة المركبة الحاجة لاستبدال الأجزاء الأخرى.

- المركبة مجهزة بوحدة تشخيص واستشعار للحدث تعمل على تسجيل المعلومات بعد وقوع أي حادث. راجع تسجيل بيانات السيارة والخصوصية ☞ ٣٠٧ ومسجلات بيانات الحدث ☞ ٣٠٧.

- لا تسمح إلا للفنيين المؤهلين فقط بالقيام بأعمال صيانة أنظمة الوسائد الهوائية. فقد تعني الصيانة غير الملائمة عدم عمل نظام الوسائد الهوائية بشكل ملائم. لذا، قم بزيارة الوكيل للحصول على الصيانة اللازمة.

نظام استشعار الراكب

يوجد بالسيارة نظام استشعار الراكب خاص بموضع الراكب الأمامي الطرفي. وسيضيء مؤشر حالة الوسادات الهوائية للراكب على الكونسول العلوي عند بدء تشغيل المركبة.



وسيكون رمزا التشغيل وإيقاف التشغيل مرئيين أثناء فحص النظام. عند انتهاء فحص النظام فسوف يظهر رمز التشغيل أو رمز إيقاف التشغيل. راجع مؤشر وضع الوسادة الهوائية للراكب ☞ ١١٢.

يوقف نظام استشعار الراكب تشغيل الوسادة الهوائية الأمامية للراكب الأمامي الطرفي والوسادة الهوائية للركبة في ظل ظروف معينة. لا تتأثر أي وسادة هوائية أخرى بنظام استشعار الراكب.

يعمل نظام استشعار الراكب بحساسات تعد جزءًا من مقعد الراكب الأمامي الطرفي. وقد تم تصميم الحساسات للكشف عن وجود راكب جالس بشكل صحيح، وتحديد ما إذا كان ينبغي تنشيط الوسادة الهوائية الأمامية للراكب الأمامي الطرفي والوسادة الهوائية للركبة للانتفاخ أم لا.

ووفقًا لإحصاءات الحوادث، فإن الأطفال يكونون في وضع أكثر أمانًا عند تثبيتهم بشكل ملائم في مقعد خلفي في مقعد أطفال صحيح ملائم لأوزانهم وأحجامهم.

يلزم تقييد الأطفال ١٢ عامًا أو أقل في مقعد خلفي بالمركبة.

ولا تقم مطلقاً بوضع مقعد الأطفال المتجه للخلف في الأمام. وذلك لأن المخاطر التي يتعرض لها الطفل المواجه للخلف كبيرة جدًا في حال انتفخت الوسادة الهوائية.

كذلك لتذكيرك بأن الوسادات الهوائية ليست قيد التشغيل. راجع مؤشر وضع الوسادة الهوائية للراكب ١١٢.

لقد تم تصميم نظام استشعار الراكب لتشغيل الوسادة الهوائية الأمامية للراكب الأمامي الطرفي والوسادة الهوائية للركبة في أي وقت يستشعر فيه النظام أن شخصاً ما ذا حجم كبير يجلس بشكل صحيح في مقعد الراكب الأمامي الطرفي.

وعندما يسمح نظام استشعار الراكب بتفعيل الوسادات الهوائية، سيضيء مؤشر التشغيل، ويظل مضيئاً لتذكيرك بأن الوسادات الهوائية قيد التشغيل.

وبالنسبة لبعض الأطفال، بما في ذلك الأطفال الذين يجلسون في مقاعد أمان الأطفال والأشخاص البالغون صغار الحجم، قد يوقف نظام استشعار الراكب تشغيل الوسادة الهوائية الأمامية للراكب الأمامي الطرفي والوسادة الهوائية للركبة أو لا يوقف تشغيلهما، اعتماداً على وضع جلوس الشخص وبنية الجسم. لذا، يجب على كل شخص في المركبة لديه نظام أمان أطفال لطفل قد كبر سناً ارتداء حزام الأمان بشكل ملائم — سواء أكانت تتوفر وسادة هوائية لهذا الشخص أم لا.

تحذير (يتبع)

الراكب الأمامي الطرفي، فينبغي دائماً تحريك المقعد للخلف إلى أقصى حد ممكن. ويفضل تثبيت أنظمة أمان مقاعد الأطفال في المقعد الخلفي. يجب مراعاة استخدام مركبة أخرى لنقل الأطفال عندما يكون المقعد الخلفي غير متوفراً.

لقد تم تصميم نظام استشعار الراكب لإيقاف تشغيل الوسادة الهوائية الأمامية للراكب الأمامي الطرفي والوسادة الهوائية للركبة في حالة:

- لم يكن هناك أحد جالس في مقعد الراكب الأمامي الطرفي.
 - يحدد النظام وجود طفل رضيع في مكان تثبيت الطفل.
 - قام الراكب الأمامي الطرفي من على المقعد لفترة من الوقت.
 - في حالة وجود مشكلة كبيرة في نظام الوسائد الهوائية أو نظام استشعار الراكب.
- عندما يقوم نظام استشعار الراكب بإيقاف تشغيل الوسادة الهوائية الأمامية للراكب الأمامي الطرفي والوسادة الهوائية للركبة، فإن مؤشر إيقاف التشغيل سيضيء ويظل

تحذير ⚠

قد يتعرض الطفل الجالس في مقعد أمان أطفال مواجه للخلف لإصابة جسيمة أو الوفاة في حالة انتفاخ الوسادة الهوائية الأمامية للراكب. وهذا يُعزى إلى أن ظهر مقعد الأطفال المتجه للخلف قد يكون قريباً للغاية من الوسادة الهوائية المنفوخة. وقد يتعرض الطفل الجالس في مقعد أمان أطفال مواجه للأمام لإصابة جسيمة أو الوفاة في حالة انتفاخ الوسادة الهوائية الأمامية للراكب، وكان مقعد الراكب في موضع أمامي.

وحتى لو قام نظام استشعار الراكب بإيقاف تشغيل الوسادة (الوسادات) الهوائية الأمامية للراكب الأمامي الخارجي، فلا يمكن ضمان عدم تعطل أي نظام، حيث إنه لا يستطيع أحد أن يضمن عدم انتفاخ الوسادة (الوسادات) الهوائية في ظل بعض الظروف غير العادية، على الرغم من إيقاف تشغيلها.

ولا تقم مطلقاً بوضع نظام أمان الأطفال المتجه للخلف في المقعد الأمامي، حتى إذا كانت الوسادة الهوائية قيد إيقاف التشغيل. وفي حالة تأمين نظام أمان مقاعد الأطفال المتجه للأمام في مقعد

(يتبع)

تحذير

إذا أضاء مصباح استعداد الوسادة الهوائية وظل مضيئاً، فهذا يعني وجود خطأ ما في نظام الوسائد الهوائية. ولمساعدة في تجنب تعرضك أو تعرض الأشخاص الآخرين للإصابة، اصطحب المركبة إلى مركز الخدمة في أقرب وقت ممكن. راجع ضوء استعداد الوسادة الهوائية ١١٢ للحصول على المزيد من المعلومات، بما في ذلك معلومات الأمان المهمة.

في حالة إضاءة مؤشر التشغيل لمقعد أمان الأطفال

لقد تم تصميم نظام استشعار الركاب لإيقاف تشغيل الوسادة الهوائية الأمامية للراكب الأمامي الطرفي والوسادة الهوائية للركبة إذا استشعر النظام وجود طفل رضيع في نظام أمان الأطفال. في حالة تركيب مقعد طفل وإضاءة مؤشر التشغيل:

١. أوقف تشغيل المركبة.
٢. قم بإزالة مقعد الطفل من المركبة.
٣. قم بإزالة أي أشياء إضافية من المقعد مثل البطاطين أو الوسادات أو أغذية المقاعد أو سخانات المقاعد أو مدلكات المقاعد.

٤.

أعد تركيب مقعد الطفل بإتباع التوجيهات المقدمة من الشركة المصنعة لمقعد الطفل وارجع إلى تثبيت نظام أمان الأطفال (مع وجود حزام الأمان في المقعد الخلفي - كل الطرز باستثناء طراز (V-Series) ٨٧ او تثبيت نظام أمان الأطفال (مع وجود حزام الأمان في المقعد الخلفي - طرز (V-Series) ٨٨ او تثبيت نظام أمان الأطفال (مع وجود حزام الأمان في المقعد الأمامي لكل الطرز باستثناء طراز (V-Series) ٩١ او تثبيت نظام أمان الأطفال (مع وجود حزام الأمان في المقعد الأمامي - طرز (V-Series) ٩٣.

٥.

إذا ظل مؤشر التشغيل مضيئاً بعد إعادة تركيب مقعد الطفل وإعادة تشغيل المركبة، فأوقف تشغيل المركبة. وبعد ذلك، قم بإزالة ظهر المقعد المركبة قليلاً وضبط وسادة المقعد، إن كانت قابلة للضبط، للتأكد من عدم دفع ظهر المقعد بالمركبة مقعد الطفل في وسادة المقعد.

وتأكد كذلك من عدم انحناس مقعد الطفل أسفل مسند الرأس بالمركبة. وفي حالة حدوث هذا، قم بضبط مسند الرأس. راجع مساند الرأس ٤٦.

٦.

أعد تشغيل المركبة.

قد يوقف نظام استشعار الراكب تشغيل الوسادات الهوائية للطفل الجالس في مقعد الطفل أو لا يوقف تشغيلها، وهذا يعتمد على حجم الطفل. ويفضل تثبيت مقعد الأطفال في أي مقعد خلفي. ولا تقم مطلقاً بوضع نظام أمان الأطفال المتجه للخلف في المقعد الأمامي، حتى إذا لم يكن مؤشر التشغيل مضيئاً.

في حالة إضاءة مؤشر إيقاف التشغيل لأي راكب بحجم شخص بالغ



إذا كان هناك شخص بحجم كبير يجلس في مقعد الراكب الأمامي الطرفي، ولكن كان مؤشر إيقاف التشغيل مضيئاً، فيمكن أن يكون ذلك بسبب عدم جلوس هذا الشخص في المقعد بشكل صحيح. استخدم الخطوات

تجهيزات ما بعد البيع الأخرى باستثناء ما تعتمده شركة جنرال موتورز لمركبتك. راجع إضافة معدات للسيارة المزودة بوسائد هوائية > ٧٤ للإطلاع على المزيد من المعلومات حول التعديلات التي قد تؤثر على كيفية عمل النظام.

يمكن أن يؤثر أي مقعد مبتل على أداء نظام استشعار الراكب. وسبب ذلك:

- قد يوقف نظام استشعار الراكب تشغيل الوسادة الهوائية للراكب الأمامي والوسادة الهوائية للركبة عند امتصاص المقعد لأي سائل. وفي حالة حدوث هذا، سوف يضيء مؤشر إيقاف التشغيل بالإضافة إلى إضاءة مصباح استعداد الوسادة الهوائية على لوحة أجهزة القياسات.
- من المحتمل أن يؤدي أي سائل متجمع على المقعد لم يمتصه المقعد إلى تشغيل نظام استشعار الراكب للوسادة الهوائية للراكب الأمامي والوسادة الهوائية للركبة في الوقت الذي يتواجد فيه مقعد أمان أطفال أو طفل بالمقعد. إذا كانت الوسادة الهوائية الأمامية للراكب والوسادة الهوائية للركبة مشغلتين، فإن مؤشر التشغيل سوف يضيء.

تحذير

إذا تم إطفاء الوسادة الهوائية للراكب الطرقي الأمامي لراكب بالغ، فلن يتم نفخ الوسادة الهوائية وحماية ذلك الشخص في الصدام، وينتج عن ذلك مخاطر متزايدة لحدوث إصابة خطيرة أو الموت. لا ينبغي أن يركب شخص بالغ في مقعد الراكب الطرقي الأمامي، في حالة إضاءة مؤشر إيقاف تشغيل الوسادة الهوائية للراكب.

عوامل إضافية تؤثر على تشغيل النظام

تساعد أحزمة الأمان في المحافظة على بقاء الراكب في مكانه على المقعد أثناء مناورات المركبة واستخدام الفرامل، مما يساعد نظام استشعار الراكب في المحافظة على حالة الوسادة الهوائية للراكب. راجع "أحزمة الأمان" و"نظام أمان الأطفال" في الفهرس لمزيد من المعلومات حول أهمية الاستخدام الصحيح لمقعد الطفل.

وقد يؤثر وجود طبقة سميكة من المواد الإضافية، مثل وجود بطانية أو وسادة أو تجهيزات ما بعد البيع مثل أغطية المقاعد ومدفات المقاعد ومدلكات المقاعد على كفاءة عمل نظام استشعار الراكب. ونحن نوصيك بعدم استخدام أغطية المقاعد أو

التالية للسماح للنظام بالكشف عن هذا الشخص، ولتنشيط الوسادة الهوائية الأمامية للراكب الأمامي الطرقي والوسادة الهوائية للركبة:

1. أوقف تشغيل المركبة.
2. قم بإزالة أي مواد إضافية من المقعد مثل البطاطين أو الوسادات أو أغطية المقاعد أو سخانات المقاعد أو مدلكات المقاعد. احرص كذلك على عدم وضع أي أجهزة كمبيوتر محمولة أو أي أجهزة إلكترونية أخرى على المقعد.
3. ضع ظهر المقعد في وضع عمودي بشكل كامل.
4. اطلب من الشخص الجلوس في وضع عمودي في المقعد مع توسطه على وسادة المقعد وبسط رجليه بشكل مريح.
5. أعد تشغيل المركبة واطلب من الشخص البقاء في هذا الوضع لمدة دقيقتين أو ثلاث دقائق بعد إضاءة مؤشر التشغيل.

- نظام الوسادة الهوائية، بما في ذلك وحدات الوسادة الهوائية أو أجهزة استشعار التصادم الأمامي أو الجانبي أو وحدة الاستشعار والتشخيص أو أسلاك الوسادة الهوائية
- المقاعد الأمامية، بما في ذلك الخياطة أو الطبقات أو السحابات
- أحزمة الأمان
- عجلة القيادة أو لوحة العدادات أو الكونسول العلوي أو كسوة السقف أو كسوة زخرفة العمود
- سدادات الباب الداخلية، بما في ذلك مكبرات الصوت

يتوافر لدى الوكيل الذي تتعامل معه وكذلك بدليل الخدمة الخاص بك معلومات حول موضع وحدات الوسادة الهوائية وأجهزة الاستشعار ووحدة الاستشعار والتشخيص وأسلاك الوسادة الهوائية بالإضافة إلى إجراءات الاستبدال المناسبة.

وعلاوة على ذلك، جهزت المركبة بنظام استشعار الراكب لموضع الراكب الأمامي الخارجي، والذي يشتمل على مستشعرات تعد جزء من مقعد الراكب. وقد لا يعمل نظام استشعار الراكب بشكل ملائم في حالة استبدال كسوة المقعد الأصلية أو تجهيز داخلي أو كسوة غير معتمدة من شركة جنرال موتورز أو باغطية أو تجهيز داخلي أو

تحذير ⚠

قد تظل الوسادة الهوائية منفتحة أثناء الخدمة غير الملائمة لمدة تصل إلى ١٠ ثوان بعد إيقاف تشغيل المركبة وفصل البطارية. وقد تتعرض للإصابة إذا كنت قريباً من أية وسادة هوائية عند انتفاخها. لذا، تجنب الموصلات صفراء اللون. فمن المحتمل أن تكون جزءاً من نظام الوسائد الهوائية. ولذلك، تأكد من اتباع إجراءات الصيانة الملائمة، وتأكد كذلك من أن الشخص الذي يقوم بأعمال الصيانة لك هو شخص مؤهل للقيام بذلك.

إضافة معدات للسيارة المزودة بوسائد هوائية

عند إضافة ملحقات من شأنها أن تغير من الهيكل أو نظام ممتص الصدمات أو الارتفاع أو الواجهة الأمامية، أو اللوح المعدني الجانبي بالمركبة، فإنها قد تحول دون تشغيل نظام الوسائد الهوائية بشكل ملائم.

يمكن أن يتأثر تشغيل نظام الوسادة الهوائية أيضاً بتغيير أي جزء من الأجزاء التالية، بما في ذلك عمليات الإصلاح أو الاستبدال غير الصحيح:

إذا تعرض مقعد الراكب للبلل، فقم بتجفيفه على الفور. وفي حالة إضاءة مصباح استعداد الوسادة الهوائية، فلا تقم بتركيب أي مقعد أطفال أو تسمح لأي شخص بالجلوس على المقعد. راجع ضوء استعداد الوسادة الهوائية ⚡ ١١٢ للإطلاع على معلومات الأمان المهمة.

قد يُضَيء مؤشر التشغيل في حالة وضع أي جسم مثل حقيبة الملفات أو حقيبة اليد أو كيس البقالة أو الكمبيوتر المحمول أو أي جهاز إلكتروني آخر على مقعد شاغر. وفي حالة عدم الرغبة في ذلك، فقم بإزالة الجسم من المقعد.

تحذير ⚠

قد يتعارض تخزين الأشياء أسفل مقعد الراكب أو بين وسادة مقعد الراكب وظهر المقعد مع التشغيل الملائم لنظام استشعار الراكب.

صيانة السيارة المزودة بوسائد هوائية

تؤثر الوسائد الهوائية على كيفية تقديم الخدمة للمركبة. وعلاوة على ذلك، توجد أجزاء من نظام الوسائد الهوائية في أماكن عدة داخل المركبة. وتتوفر معلومات حول صيانة المركبة ونظام الوسائد الهوائية لدى وكيلك وفي دليل الخدمة.

استبدال أجزاء نظام الوسادة الهوائية بعد حادث تصادم

تحذير ⚠️

يمكن لأي حادث تعريض أنظمة الوسادة الهوائية في المركبة للتلف. ومن ثم، قد لا يعمل نظام الوسائد الهوائية التالف بشكل ملائم وقد لا يحميك أو يحمي الركاب في أي حادث، مما يؤدي إلى التعرض لإصابات جسيمة أو الوفاة. وللمساعدة في التحقق من عمل أنظمة الوسادة الهوائية بشكل ملائم بعد أي حادث، اصطحب المركبة لأي مركز خدمة لفحص أنظمة أحزمة الأمان وإجراء أية عمليات استبدال لازمة في أقرب وقت ممكن.

ستكون بحاجة لاستبدال أجزاء نظام الوسادة الهوائية في حالة انتفاخ أية وسادة هوائية. لذا، قم بزيارة الوكيل للحصول على الصيانة اللازمة.

فحص نظام الوسادة الهوائية

لا يحتاج نظام الوسائد الهوائية لعملية صيانة أو استبدال مجدولة بشكل منتظم. وتحقق من عمل مصباح تجهيز الوسادة الهوائية. راجع ضوء استعداد الوسادة الهوائية ⚡ ١١٢.

تنبيه

قد لا تعمل الوسادة الهوائية بشكل ملائم في حالة تلف أو فتح أو كسر غلاف الوسادة الهوائية. لذا، لا تقم بفتح أو كسر أغلفة الوسائد الهوائية. وفي حالة وجود أي أعطية وسائد هوائية مفتوحة أو مكسورة، فينبغي استبدال الغطاء و/أو وحدة الوسادة الهوائية. للاطلاع على موضع الوسائد الهوائية، راجع إين توجد الوسائد الهوائية؟ ⚡ ٦٦. لذا، قم بزيارة الوكيل للحصول على الصيانة اللازمة.

كسوة معتمدة من شركة جنرال موتورز إلا أنها مصممة لمركبة مختلفة عن مركبتك. أي جسم مثبت أسفل فرش القماش أو أعلاه، مثل تجهيزة تدفئة للمقعد، تجهيزة أو وسادة لتعزيز الراحة ضمن الملحقات المتوفرة بالأسواق، قد تتسبب في التشويش على تشغيل نظام استشعار الراكب. وقد يحول هذا دون انتفاخ الوسادة (الوسائد) الهوائية للراكب بشكل ملائم أو يحول دون إيقاف نظام استشعار الراكب تشغيل الوسادة (الوسائد) الهوائية للراكب بشكل ملائم. راجع نظام استشعار الراكب ⚡ ٧٠.

إذا كانت المركبة مجهزة بوسائد هوائية مثبتة بإطار السقف للانتفاخ عند انقلاب المركبة، فانظر الإطارات والعجلات مختلفة الحجم ⚡ ٢٦٧ للإطلاع على المعلومات المهمة الإضافية.

إذا كان يلزم إجراء تعديل على المركبة بسبب إعاقة لديك وكانت لديك أسئلة حول ما إذا كانت هذه التعديلات ستؤثر على نظام الوسادات الهوائية بالمركبة، أو إذا كانت لديك أسئلة حول إمكانية تأثر نظام الوسادات الهوائية بتعديل المركبة لأي سبب آخر، ارجع إلى الوكيل الذي تتعامل معه.

مقاعد الأطفال الأطفال الأكبر سنًا

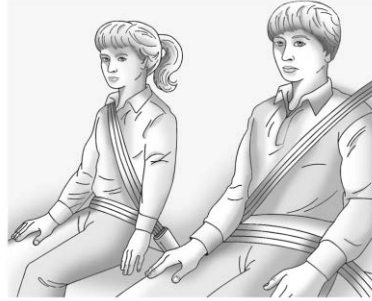

يجب على الأطفال الأكبر سنًا الذين تجاوز حجمهم المقاعد المعززة ارتداء أحزمة أمان المركبة.

وتبين تعليمات الشركة المصنعة المرفقة مع المقعد المعزز حدود وزن وارتفاع هذه المقاعد المعززة. استخدم مقعدًا معززًا مزودًا بحزام كتف - حوضن إلى أن يتجاوز الطفل اختبار الملائمة الوارد أدناه:

- اجلس على المقعد مع إرجاع ظهرك للخلف قدر الإمكان. هل تشنّي الركبتان عند حافة المقعد؟ إذا كانت الإجابة بنعم، فاستمر في الاختبار. وإذا كانت الإجابة بلا، فعد إلى المقعد المعزز.
- قم بربط حزام الكتف-الحوض. هل يستند حزام الكتف على الكتف؟ إذا كانت الإجابة بنعم، فاستمر في الاختبار. وإذا كانت الإجابة بلا، فعد إلى المقعد المعزز.
- هل يسقط حزام الحوض إلى أسفل ويعتمد على الوركين، بحيث يلامس الفخذين؟ إذا كانت الإجابة بنعم، فاستمر في الاختبار. وإذا كانت الإجابة بلا، فعد إلى المقعد المعزز.
- هل يمكن المحافظة على ربط حزام الأمان الملائم طوال الرحلة؟ إذا كانت الإجابة بنعم، فاستمر في الاختبار. وإذا كانت الإجابة بلا، فعد إلى المقعد المعزز.

سؤال:

ما هي الطريقة المناسبة لارتداء أحزمة الأمان؟

ءغابح:

يجب ارتداء الأطفال الأكبر سنًا لحزام الكتف - الحوض والحصول على التقيد الإضافي الذي يوفره حزام الكتف. ويجب عدم مرور حزام الكتف من فوق الوجه أو الرقبة. كما يجب ارتداء حزام الحوض بإحكام أسفل الوركين، بحيث

إذا استمرت إضاءة مصباح تجهيز الوسادة الهوائية بعد بدء تشغيل المركبة أو أضاء أثناء قيادتك للمركبة، فقد يدل هذا على عدم عمل نظام الوسائد الهوائية بشكل ملائم. لذا، قم بزيارة مركز خدمة المركبة على الفور. راجع ضوء استعداد الوسادة الهوائية ١١٢.

تحذير ⚠

يجب دائماً مراعاة إجراءات السلامة عند فك المركبة أو أجزاء المركبة. يجب أن يتم الفك فقط عن طريق مركز خدمة معتمد، للمساعدة في حماية البيئة وصحتك.

تحذير (يتبع)

حزام الكتف الطفل في حالة وقوع حادث. وقد يتحرك الطفل للأمام بصورة كبيرة، مما يزيد من فرصة تعرضه للإصابة في الرقبة والرأس. كما قد يتعرض الطفل للانزلاق أسفل حزام الحاضن. وعندئذ، قد تتركز قوة الحزام على البطن بشكل كامل. مما قد يتسبب في تعرضك لإصابات خطيرة أو مميتة. ويجب تمرير حزام الكتف فوق الكتف وعبر الصدر.

**تحذير (يتبع)**

يعرضهم لإصابات جسيمة. ولذلك، يجب استخدام شخص واحد فقط لحزام الأمان في كل مرة.

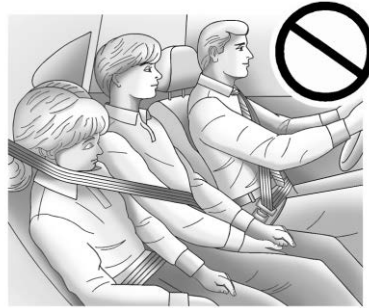
**تحذير ⚠**

لا تسمح مطلقاً لأي طفل بارتداء حزام الأمان مع وضع حزام الكتف خلف ظهره. يمكن أن يتعرض الطفل لإصابة جسيمة عند عدم ارتدائه لحزام الكتف - الحاضن بشكل ملائم. حيث من المحتمل ألا يثبت

(يتبع)

يلامس فقط الجزء العلوي من الفخذين. وينقل هذا الوضع قوة الحزام إلى عظام حوض الطفل في أي حادث. وعلاوة على ذلك، يجب عدم ارتداء حزام الأمان مطلقاً فوق البطن، والذي من شأنه أن يتسبب في التعرض لإصابات داخلية جسيمة أو مميتة في أي حادث.

وفقاً للإحصاءات الخاصة بالحوادث، يكون الأطفال أكثر أماناً عن جلوسهم بشكل صحيح في الجزء الخلفي من المركبة والتزامهم بالمقاعد المخصصة لهم.

وقد يتعرض الأطفال غير المثبتين في المركبة للارتطام بالأشخاص الآخرين المرتدين لأحزمة الأمان، أو قد يتعرضون للخروج عنوة من المركبة. وسيكون الأطفال الأكبر سناً في حاجة لاستخدام أحزمة الأمان بشكل ملائم.

تحذير ⚠

لا تسمح مطلقاً لأكثر من طفل بارتداء حزام الأمان نفسه. لن يتمكن حزام الأمان من توزيع قوة الاصطدام بشكل ملائم. وقد يتعرض الأطفال في حالة وقوع حادث إلى الارتطام ببعضهم البعض مما

(يتبع)

الرضع والأطفال الصغار

يحتاج كل شخص في المركبة للحماية! وهذا يشمل الرضع وجميع الأطفال الآخرين. فلن تغير المسافة المقطوعة أو عمر وحجم الراكب حاجة كل شخص لاستخدام وسائل التقييد المتعلقة بالأمان.

⚠ تحذير

يمكن أن يتعرض الأطفال لإصابات خطيرة أو للاختناق في حالة التفاف حزام الكتف حول عنقهم. إذا كان حزام الأمان مزودًا بألية قفل، فمن الممكن إحكام حزام الكتف ولكن لن يمكن فكه إذا كان مقفولًا. يتم قفل حزام الكتف عند سحبه على طول المسافة خارج الشداد. ويتم إلغاء قفل حزام الكتف عند السماح بتراجعها بالكامل داخل الشداد، ولكن لا يمكن حدوث ذلك في حالة التفافه حول عنق أحد الأطفال. في حالة قفل حزام الكتف والتفافه حول عنق أحد الأطفال، فالطريقة الوحيدة لفك الحزام في هذه الحالة هي أن يتم قطعه.

ولذلك، لا تترك الأطفال بمفردهم مطلقاً في المركبة دون مراقبة ولا تسمح مطلقاً للأطفال بالعبث بأحزمة الأمان.

ويجب تمتع الرضع والأطفال صغار السن في كل مرة يركبون فيها المركبة بالحماية التي توفرها مقاعد الأطفال الملائمة. وذلك يُعزى إلى أن نظام أحزمة امان المركبة ونظام وسائدها الهوائية لم يُصمما لهؤلاء الأطفال الأصغر سنا والرضع.

فقد يتعرض الأطفال غير المقيدين بشكل ملائم للارتطام بالأشخاص الآخرين أو قد يخرجون عنوة من المركبة.

⚠ تحذير

لا تحمل مطلقاً أي رضيع أو طفل أثناء الركوب في المركبة. وهذا يُعزى إلى أن أي رضيع أو طفل سيصبح ثقيل الوزن للغاية بفعل قوة الاصطدام بحيث يتعذر الإمساك به أثناء الحادث. على سبيل المثال، في حالة وقوع حادث والمركبة تسير بسرعة ٤٠ كم/ساعة (٢٥ ميلا في الساعة)، سوف يصبح الرضيع الذي يبلغ وزنه ٥,٥ كغم (١٢ رطلاً) فجأة بقوة ١١٠ كغم (٢٤٠ رطلاً) على ذراعي الشخص. لذا، يجب تثبيت أي رضيع أو طفل صغير في مقعد أطفال ملائم.



⚠ تحذير

قد يتعرض الأطفال الذين يقفون مقابل أية وسادة هوائية أو بالقرب منها عند انتهاكها لإصابة جسيمة أو الوفاة. ولا تقم مطلقاً بوضع مقعد الأطفال المتجه للخلف في المقعد الأمامي الطرقي. ومن ثم، قم بتثبيت مقعد الأطفال المتجه للخلف في أي مقعد خلفي. ويُفضل تثبيت مقعد الأطفال المتجه للأمام في أي مقعد خلفي. وفي حالة ضرورة تثبيت مقعد أطفال يتجه للأمام في المقعد الأمامي الطرقي، قم دوماً بتجريب مقعد الراكب الأمامي للخلف إلى أقصى حد ممكن.

تحذير ⚠️

لا تزال عظام وركي أي طفل صغير السن صغيرة جداً بحيث لا يظل حزام أمان المركبة المعتاد في وضع منخفض على عظام الوركين، وهذا ما يفترض أن يكون عليه حزام الأمان. وبدلاً من ذلك، قد يستقر حزام الأمان حول بطن الطفل. وفي هذه الحالة، قد يضغط الحزام بقوة في حالة وقوع أي حادث على منطقة الجسم التي لا تحميها أية بنية عظمية. وقد يتسبب هذا بمفرده في تعرض الطفل لإصابات خطيرة أو مميتة. وللحد من خطر التعرض لإصابات جسيمة أو مميتة خلال أي حادث، يجب تثبيت الأطفال صغار السن دوماً في مقاعد أطفال ملائمة.

يعتمد تحديد نظام أمان الأطفال المناسب لطفلك على حجمه ووزنه وعمره وأيضاً على ما إذا كان نظام أمان الأطفال هذا يتوافق مع المركبة التي سيتم استخدامه بها أم لا.

تتوافر العديد من الطرز المختلفة لكل نوع من أنواع أنظمة أمان الأطفال. لذا، عند شراء مقعد أطفال، تحقق من أنه مصمم للاستخدام في المركبات المزودة بمحركات. وتبين تعليمات الشركة المصنعة لمقعد الأطفال المرفقة مع المقعد حدود الوزن والارتفاع بالنسبة لمقعد أطفال معين. وبالإضافة إلى ذلك، يتوفر العديد من مقاعد الأطفال التي تناسب الأطفال من ذوي الاحتياجات الخاصة.

تحذير ⚠️

لتقليل خطر تعرض العنق والرأس للإصابة في حال وقوع حادث، ينبغي تأمين الأطفال والرضع في أنظمة أمان للأطفال مواجهة للخلف وذلك للأطفال حتى عمر سنتين، أو لحين بلوغهم الحد الأقصى للطول والوزن المحدد لاستخدام أنظمة أمان الأطفال.



أنظمة أمان الأطفال هي أجهزة تُستخدم لإحكام جلوس الطفل أو تثبيته في موضعه في المركبة وتسمى أحياناً مقاعد الأطفال أو مقاعد السيارة.

توجد ثلاثة أنواع رئيسية من أنظمة أمان الأطفال:

- نظام أمان الأطفال المتجه للأمام
- نظام أمان الأطفال المتجه للخلف
- المقاعد المعززة المزودة بحزام للتثبيت في الموضع

نظام أمان الأطفال

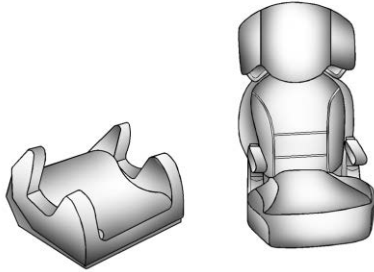

المقاعد المعززة

تُستخدم المقاعد المعززة المزودة بحزام للتثبيت في الموضع للأطفال لم يَعد يصلح استخدام أنظمة أمان الأطفال المتجهة للأمام معهم لكبر سنهم. ضُمت الوحدات المعززة لتحسين مدى ملائمة نظام حزام الأمان بالمركبة إلى أن يكبر الطفل بنحو كاف بحيث يمكنه الجلوس بصورة سليمة دون الحاجة إلى مقعد معزز. راجع اختبار مدى ملائمة حزام الأمان في الأطفال الأكبر سنًا < ٧٦.



نظام أمان الأطفال المتجه للأمام

ويوفر نظام أمام الأطفال المتجه للأمام إمكانية تقييد جسم الطفل مع استخدام حمالات الأمان.

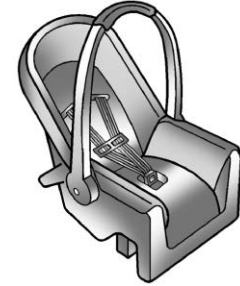

نظام أمان الأطفال الرضع المتجه للخلف

يوفر نظام أمان الطفل المتجه للخلف إمكانية التقييد مع وضع سطح الجلوس مقابل لظهر الرضيع. يمسك نظام حمالات الأمان الرضيع ويثبتته في مكانه، ويحافظ في حالة وقوع أي حادث على تثبيت الرضيع في المقعد.

أين يتم وضع نظام أمان الأطفال

وفقاً لإحصائيات الحوادث، فإن الأطفال والرّصع يكونون أمين أكثر عند تقييدهم بشكل ملائم في نظام مناسب لأمان الأطفال مثبت في موضع الجلوس الخلفي. يلزم تقييد الأطفال ١٢ عاماً أو أقل في مقعد خلفي بالمركبة.

لا تضع نظام أمان أطفال مواجهًا للخلف في الجزء الأمامي من المركبة، وذلك لأن المخاطر التي يتعرض لها الطفل المواجه للخلف كبيرة جدًا في حال انتفخت الوسادة الهوائية.

تحذير ⚠

قد يتعرض الطفل الذي يجلس في مقعد أطفال متجه للخلف لإصابة جسيمة أو الوفاة في حالة انتفاخ الوسادة الهوائية للراكب الأمامي. وهذا يُعزى إلى أن ظهر مقعد الأطفال المتجه للخلف قد يكون قريباً للغاية من الوسادة الهوائية المنفوخة. وقد يتعرض الطفل الذي يجلس في مقعد أطفال متجه للأمام لإصابة جسيمة أو الوفاة في حالة انتفاخ الوسادة الهوائية للراكب الأمامي وكان مقعد الراكب في أي موضع أمامي.

(يتبع)

عند تثبيت مقعد أطفال إضافي، ارجع إلى التعليمات المرفقة مع مقعد الأطفال والتي قد تكون موجودة على مقعد الأطفال نفسه أو في كتيب أو في كليهما، وارجع إلى هذا الدليل. وتعد تعليمات مقاعد الأطفال ذات أهمية، لذا احصل على نسخة بديلة من الشركة المصنعة في حالة عدم توفرها.

يجب أن تضع نصب عينيك أن مقعد الأطفال غير المثبت جيداً قد يتحرك في المركبة في حالة حدوث اصطدام أو توقف مفاجئ مما يُعرّض الأشخاص الآخرين في المركبة للإصابة. لذا، تأكد من تثبيت أي مقعد أطفال في المركبة بشكل ملائم - حتى في حالة عدم جلوس أي طفل فيه.

تثبيت الطفل في مقعد الأطفال

تحذير ⚠

قد يتعرض الطفل لإصابة جسيمة أو مميتة في أي حادث في حالة عدم تثبيت الطفل بشكل ملائم في مقعد الأطفال. ومن ثم، قم بتثبيت الطفل بشكل ملائم باتباع التعليمات المرفقة مع مقعد الأطفال.

تثبيت مقعد أطفال إضافي في المركبة

تحذير ⚠

قد يتعرض الطفل لإصابة جسيمة أو مميتة في أي حادث في حالة عدم تثبيت مقعد الأطفال بشكل ملائم في المركبة. لذا، قم بتثبيت نظام أمان الأطفال بشكل ملائم في المركبة باستخدام حزام أمان المركبة أو نظام مثبت وسير الأطفال المنخفض، مع اتباع التعليمات المرفقة مع نظام أمان الأطفال والتعليمات الواردة في هذا الدليل.

للمساعدة في الحد من فرصة التعرض لإصابة، يجب إحكام ربط مقعد الأطفال في المركبة. ومن ثم، يجب تثبيت نظام أمان الأطفال في مقاعد المركبة باستخدام أحزمة الحزن أو جزء حزام الحزن الخارج من حزام الكتف-الحزن، أو من خلال استخدام نظام LATCH (الماسكة). راجع نقاط التثبيت والأشرطة السفلى للأطفال (نظام LATCH) ↪ ٨٢ للمزيد من المعلومات. وقد يتعرض الأطفال للتهديد في أي حادث في حالة عدم تثبيت مقعد الأطفال بشكل ملائم في المركبة.

تحذير (يتبع)

وعلى افتراض إيقاف نظام استشعار الراكب تشغيل الوسادة الهوائية للراكب الأمامي، فلا يسلم أي نظام من الأعطال. ولا يوجد من يمكنه ضمان عدم انتفاخ أية وسادة هوائية في ظل بعض الظروف غير المعتادة، حتى في حالة إيقاف تشغيل الوسادة الهوائية.

قم بتثبيت مقاعد الأطفال المتجهة للخلف في المقعد الخلفي، حتى في حالة إيقاف تشغيل الوسادة الهوائية. وفي حالة تثبيت مقعد أطفال متجه للأمام في المقعد الأمامي، فقم دوماً بتحريك مقعد الراكب الأمامي للخلف إلى أقصى حد ممكن. ويفضل تثبيت مقعد الأطفال في أي مقعد خلفي.

راجع نظام استشعار الراكب ٧٠ للمزيد من المعلومات.

عند تثبيت نظام أمان الأطفال بأحزمة أمان في وضع مقعد خلفي، قم بدراسة التعليمات المرفقة مع نظام أمان الأطفال للتحقق من توافقه مع هذه المركبة.

يتغير قياس مقاعد الأطفال والمقاعد المعززة كثيرًا، وبعضها قد يناسب مقاعد جلوس معينة أكثر من غيرها.

حسب المكان الذي تضع فيه نظام أمان الأطفال وحجم نظام أمان الأطفال، قد لا تكون قادرًا على الوصول إلى أحزمة الأمان أو مثبتات (LATCH) المجاورة للركاب الآخرين أو لأنظمة أمان الأطفال. يجب عدم استخدام المقاعد المجاورة إذا تسبب نظام أمان الأطفال بمنع الوصول أو إذا تداخل مع شد حزام الأمان.

عند تركيب نظام أمان للأطفال، تأكد من اتباع التعليمات المتوفرة مع نظام أمان الأطفال وقم بتثبيت نظام أمان الأطفال بشكل صحيح.

يجب أن تضع نصب عينيك أن مقعد الأطفال غير المثبت جيدًا قد يتحرك في المركبة في حالة حدوث اصطدام أو توقف مفاجئ مما يُعرض الأشخاص الآخرين في المركبة للإصابة. لذا، تأكد من تثبيت أي مقعد أطفال في المركبة بشكل ملائم - حتى في حالة عدم جلوس أي طفل فيه.

نقاط التثبيت والأشرطة السفلى للأطفال (LATCH)

يقوم نظام LATCH بتأمين نظام أمان الأطفال أثناء القيادة أو عند وقوع حادث تصادم. وتُستخدم مرفقات نظام LATCH المثبتة على نظام أمان الأطفال لربط نظام

أمان الأطفال بالمثبتات في السيارة. تم تصميم نظام LATCH (المزلاج) لتيسير تركيب مقعد الأطفال.

من أجل استخدام نظام LATCH في المركبة، تحتاج إلى نظام أمان الأطفال المحتوي على وصلات نظام LATCH. يمكن مقاعد الأطفال المتجهة للخلف والمتجهة للأمام المتوافقة مع LATCH باستخدام مثبتات LATCH أو أحزمة الأمان في المركبة. لا تستخدم أحزمة الأمان في المركبة ونظام تثبيت LATCH في نفس الوقت لتأمين مقعد طفل متجه للخلف أو متجه للأمام.

تستخدم المقاعد المعززة أحزمة الأمان في السيارة لتأمين الطفل في المقعد المعزز. إذا كان المصنع يوصي بتأمين المقاعد المعززة بنظام LATCH، يمكن فعل ذلك إذا تم وضع المقعد المعزز بالوضع الصحيح ولم يكن هناك تداخل وإعاقة للوضع الصحيح لحزام الحوض-الكتف الخاص بالطفل.

احرص على اتباع التعليمات الواردة مع مقعد الطفل والتعليمات الواردة في هذا الكتيب.

وعند تركيب مقعد أطفال باستخدام شريط علوي، يجب عليك أيضاً استخدام المثبتات السفلية أو أحزمة الأمان لإحكام ربط نظام أمان الأطفال بشكل ملائم. ويجب عدم تركيب مقعد الأطفال مطلقاً باستخدام الشريط والمثبت العلويين فقط.

المثبتات السفلية (1) هي قضبان معدنية مضمنة في المركبة. ويوجد مثبتان سفليان لكل موضع جلوس مجهز بنظام LATCH، يلائمان نظام أمان الأطفال المزود بأربطة سفلية (2).

مثبت الشريط العلوي

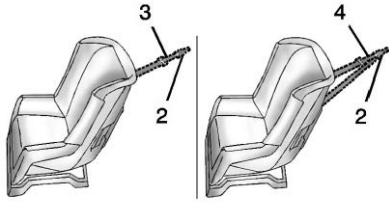

ليست كل جميع مواضع الجلوس في السيارة مزودة بخطاطيف سفلية. في هذه الحالة يلزم استخدام حزام الأمان (مع مثبتات الأشرطة العلوية إن أمكن) لتأمين مقعد تثبيت الطفل. راجع تثبيت نظام أمان الأطفال (مع وجود حزام الأمان في المقعد الخلفي - كل الطرز باستثناء طراز V-Series) ٨٧ أو تثبيت نظام أمان الأطفال (مع وجود حزام الأمان في المقعد الخلفي - طرز V-Series) ٨٨ أو تثبيت نظام أمان الأطفال (مع وجود حزام الأمان في المقعد الأمامي لكل الطرز باستثناء طراز V-Series) ٩١ أو تثبيت نظام أمان الأطفال (مع وجود حزام الأمان في المقعد الأمامي - طرز V-Series) ٩٣.

المثبتات السفلية

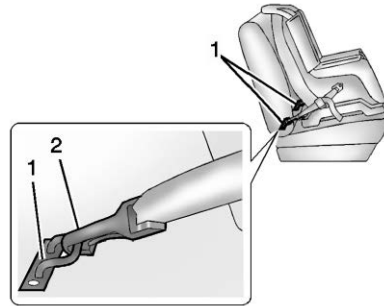

يتم استخدام الشريط العلوي (3) و(4) لتأمين الجزء العلوي من نظام أمان الأطفال بالسيارة. وقد ضمن مثبت الشريط العلوي في المركبة. ويتم ربط خطاف رباط الشريط العلوي (2) بنظام أمان الأطفال بمثبت الشريط العلوي في السيارة للحد من الحركة الأمامية ودوران نظام أمان الأطفال أثناء القيادة أو في حالة وقوع تصادم.

يمكن استخدام نظام تثبيت LATCH إلى أن يبلغ الوزن الإجمالي للطفل مع نظام تأمين الطفل ٢٩,٥ كلف (٦٥ رطل). استخدم حزام الأمان لوحده بدلاً من استخدام نظام تثبيت LATCH عندما يبلغ الوزن الإجمالي للطفل مع نظام تأمين الطفل ٢٩,٥ كلف (٦٥ رطل).

راجع تثبيت نظام أمان الأطفال (مع وجود حزام الأمان في المقعد الخلفي - كل الطرز باستثناء طراز V-Series) ٨٧ أو تثبيت نظام أمان الأطفال (مع وجود حزام الأمان في المقعد الخلفي - طرز V-Series) ٨٨ أو تثبيت نظام أمان الأطفال (مع وجود حزام الأمان في المقعد الأمامي لكل الطرز باستثناء طراز V-Series) ٩١ أو تثبيت نظام أمان الأطفال (مع وجود حزام الأمان في المقعد الأمامي - طرز V-Series) ٩٣.

سيتم وضع علامة على أنظمة أمان الأطفال التي تم إنتاجها بعد شهر مارس ٢٠١٤ بعلامة محددة للإشارة إلى حدود وزن الطفل التي يمكن لنظام LATCH العمل معها.

ما يلي يوضح كيفية ربط نظام أمان أطفال بهذه الملحقات في المركبة.

☹️: مواضع الجلوس المزودة بمثبتين سفليين.

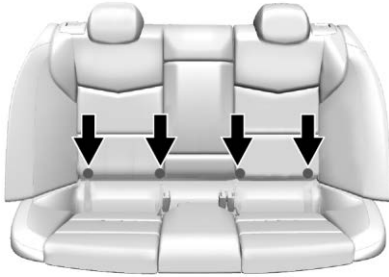

توجد المثبتات الخارجية السفلى خلف الفتحات العمودية على كسوة المقعد.

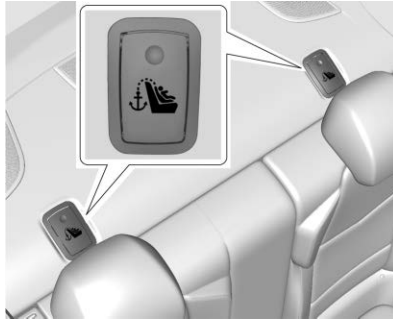

للمساعدة في تحديد موقع المثبتات السفلية، يحتوي كل موضع جلوس على ملصقين، بالقرب من الطية الموجودة بين ظهر المقعد ووسادته.



يوجد رمز مثبت الشريط العلوي على الغطاء لمساعدتك في تحديد موضع مثبتات الأشرطة العلوية.

وقد يحتوي مقعد أمان الأطفال على شريط مفرد (3) أو شريط مزدوج (4). وسيحتوي أي منهما على رباط مفرد (2) لتثبيت الشريط العلوي بالخطاف.

وقد صُممت بعض مقاعد الأطفال المزودة بأشرطة علوية للاستخدام مع أو بدون الشريط العلوي الذي يتم ربطه. في حين تتطلب بعض مقاعد الأطفال الأخرى ربط الشريط العلوي دوماً. لذا، تأكد من قراءة تعليمات مقعد الأطفال لديك واتبعها.

مواقع المثبتات السفلية ومثبتات الأشرطة العلوية



المقعد الخلفي

☹️: مواضع الجلوس المزودة بمثبتات للأشرطة العلوية.

تحذير ⚠️

يمكن أن يتعرض الأطفال لإصابات خطيرة أو للاختناق في حالة التفاف حزام الكتف حول عنقهم. يمكن إحكام إغلاق حزام الكتف حال قفله ولكن لا يمكن فكه. يتم قفل حزام الكتف عند سحبه على طول المسافة خارج الشداد. ويتم إلغاء قفل حزام الكتف عند السماح بتراجعه بالكامل داخل الشداد، ولكن لا يمكن حدوث ذلك في حالة التفافه حول عنق أحد الأطفال. في حالة قفل حزام الكتف والتفافه حول عنق أحد الأطفال، فالطريقة الوحيدة لفك الحزام في هذه الحالة هي أن يتم قطعه.

وقم بربط أبة أحزمة أمان غير مستخدمة خلف نظام أمان الأطفال، بحيث لا يمكن للأطفال الوصول إليها. اسحب حزام الكتف إلى خارج الشداد بشكل كامل لقفله وإحكام الحزام خلف نظام أمان الطفل، بعد تركيب نظام أمان الأطفال.

تثبيت نظام أمان الأطفال المُصمّم من أجل نظام LATCH**تحذير** ⚠️

قد يتعرض أي طفل للأذى البالغ أو للموت في حال وقوع حادث، ما لم يكن نظام أمان الأطفال مثبتاً بإحكام في السيارة باستخدام مثبتات LATCH أو باستخدام حزام أمان السيارة. اتبع التعليمات الواردة مع مقعد الطفل والتعليمات الواردة في هذا الكتيب.

تحذير ⚠️

للحد من مخاطر التعرض لإصابات خطيرة أو مميتة أثناء التصادم، تفادي ربط أكثر من مقعد أطفال بمثبت واحد. فقد يؤدي ربط أكثر من مقعد أطفال واحد بمثبت فردي إلى انفكك المثبت أو الرباط أو تعرضهما للكسر عند وقوع أي حادث. كما قد يتعرض الطفل أو الأشخاص الآخرون للإصابة.

توجد مثبتات الأشرطة العلوية خلف المقعد الخلفي على لوحة التثبيت. افتح الأغطية للوصول إلى المثبتات. تأكد من استخدام أحد المثبتات الموجودة على الجانب نفسه للمركبة والمستخدم كموضع للجلوس والذي سيتم وضع نظام أمان الأطفال فيه.

ولا تقم بتثبيت مقعد الأطفال في أي موضع بدون مثبت الشريط العلوي في حالة فرض القانون الوطني أو المحلي ضرورة ربط الشريط العلوي، أو في حالة إقرار التعليمات المرفقة مع مقعد الأطفال بضرورة ربط الشريط العلوي.

وفقاً لإحصائيات الحوادث، فإن الأطفال والرّضع يكونون في وضع أكثر أماناً عند تقييدهم بشكل ملائم في نظام تقييد الأطفال أو نظام تقييد الرّضع المثبت في موضع الجلوس الخلفي. راجع أين يتم وضع نظام أمان الأطفال ⚠️ ٨١ للمزيد من المعلومات.

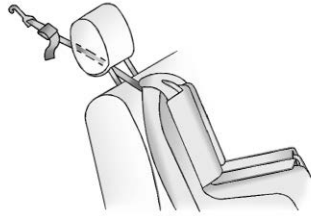

إذا كان الوضع الذي تستخدمه يتوفّر به مسند أو مثبت للرأس قابل للضبط وأنت تستخدم شريطاً مفرداً، فيمكنك رفع مسند أو مثبت الرأس وتوجيه الرابط إلى أسفل بين قوائم مسند أو مثبت الرأس.

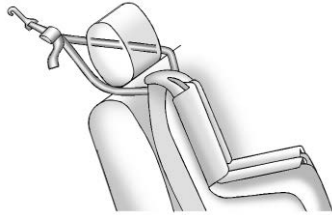

إذا كان الوضع الذي تستخدمه مجهز بمسند أو مثبت للرأس قابل للضبط وأنت تستخدم شريطاً مزدوجاً، فافرع

تعليمات الشركة المصنّعة لمقاعد الأطفال والتعليمات الواردة في هذا الدليل.

- ١.١. ابحث عن المثبتات السفلية لموضع الجلوس المطلوب.
- ١.٢. ضع مقعد الأطفال على المقعد.
- ١.٣. اربط الأربطة السفلية بمقعد الأطفال بالمثبتات السفلية وأحكم ربطها.
٢. إذا كانت الشركة المصنّعة لمقعد الأطفال توصي بربط الشريط العلوي، فقم بربط الشريط العلوي بمثبت الشريط العلوي، إن وجد، وأحكم ربطه. وارجع إلى تعليمات الشركة المصنّعة لمقعد الأطفال واتبع الخطوات التالية:

- ٢.١. ابحث عن مثبت الشريط العلوي.
- ٢.٢. افتح غطاء مثبت الشريط العلوي لكشف المثبت.
- ٢.٣. قم بتوجيه وربط الشريط العلوي وأحكم ربطه وفقاً لتعليمات مقعد الأطفال لديك والتعليمات التالية:

تنبيه

لا تسمح باحتكاك أربطة نظام مثبت وسير الأطفال المنخفض بأحزمة أمان المركبة. فقد يؤدي هذا إلى تلف هذه الأجزاء. وإذا لزم الأمر، فقم بتحريك أحزمة الأمان المربوطة لتجنب الاحتكاك بينها وبين أربطة نظام مثبت وسير الأطفال المنخفض.

تجنب طي ظهر المقعد عندما يكون المقعد مشغولاً. لا تقم بطي المقعد الخلفي الفارغ في حالة ربط حزام الأمان. فقد يؤدي هذا إلى تلف حزام الأمان أو المقعد. لذا، قم بفك حزام الأمان وإعادته إلى وضع التخزين، قبل طي المقعد.

إذا كنت بحاجة لتثبيت أكثر من طفل بإحكام في المقعد الخلفي، راجع أين يتم وضع نظام أمان الأطفال ^{٨١}.

١. قم بربط الأربطة السفلية بالمثبتات السفلية وإحكام ربطها. وإذا كان نظام أمان الأطفال غير مجهز بأربطة سفلية أو كان موضع الجلوس المطلوب لا يتوفر به مثبتات سفلية، فقم بتثبيت نظام أمان الأطفال باستخدام الشريط العلوي واحزمة الأمان. ارجع إلى

ولا تقم بتثبيت مقعد الأطفال في أي موضع بدون مثبت الشريط العلوي في حالة فرض القانون الوطني أو المحلي ضرورة تثبيت الشريط العلوي، أو في حالة إقرار التعليمات المرفقة مع مقعد الأطفال بضرورة تثبيت الشريط العلوي.

إذا لم يكن نظام أمان الأطفال أو موضع المقعد في المركبة مزوداً بنظام LATCH، فيتم استخدام حزام الأمان لإحكام تثبيت نظام أمان الأطفال. وتأكد من اتباع التعليمات المرفقة مع مقعد الأطفال.

إذا كان ثمة حاجة لتثبيت أكثر من مقعد واحد للأطفال في المقعد الخلفي، فتأكد من قراءة آيين يتم وضع نظام أمان الأطفال ↗

٨١.

١. ضع مقعد الأطفال على المقعد.

٢. التقط لوح المزلاج وقم بتمرير أجزاء الكتف والخصر بحزام أمان المركبة على طول نظام أمان الأطفال أو حوله. وستوضح لك تعليمات مقعد الأطفال كيفية القيام بهذه العملية.

إذا كانت المركبة مجهزة بنظام مثبت وسير الأطفال المنخفض وتم استخدامه أثناء أي حادث، فقد تكون ثمة حاجة لتثبيت أجزاء جديدة لنظام LATCH.

وقد يلزم تركيب أجزاء جديدة وإجراء أعمال إصلاح حتى في حالة عدم استخدام نظام حلقات التثبيت السفلية والأشرطة المطولة لمقاعد الأطفال (LATCH) وقت الحادث.

تثبيت نظام أمان الأطفال (مع وجود حزام الأمان في المقعد الخلفي - كل الطرز باستثناء طراز V-Series)

عند تثبيت نظام أمان الأطفال بأحزمة أمان في وضع مقعد خلفي، قم بدراسة التعليمات المرفقة مع نظام أمان الأطفال للتحقق من توافقه مع هذه المركبة.

إذا كان نظام أمان الأطفال مزوداً بنظام LATCH، فراجع نقاط التثبيت والأشرطة السفلى للأطفال (نظام LATCH) ↗ ٨٢ للإطلاع على كيفية تركيب نظام أمان الأطفال باستخدام نظام LATCH وموضع التركيب. وفي حالة تثبيت نظام أمان الأطفال في المركبة باستخدام حزام أمان واستخدامه شريطاً علوياً، فانظر نقاط التثبيت والأشرطة السفلى للأطفال (نظام LATCH) ↗ ٨٢ للإطلاع على مواقع مثبتات الشريط العلوي.

مسند أو مثبت الرأس ومرر الرباط أسفل مسند أو مثبت الرأس وحول قوائم مسند أو مثبت الرأس.

٣. قبل وضع طفل في مقاعد الأطفال، تأكد من تثبيته جيداً في موضعه. للفحص، أمسك نظام أمان الأطفال في مسار المزلاج وحاول تحريكه جانباً وإلى الخلف وإلى الأمام. يلزم ألا تزيد المسافة المتحركة عن ٢,٥ سم (١ بوصة) أثناء عملية التركيب السليمة.

استبدال أجزاء نظام LATCH بعد حادث تصادم

⚠ تحذير

يمكن لأي حادث تعريض نظام مثبت وسير الأطفال المنخفض (LATCH) في المركبة للتلف. وقد لا يثبت أي نظام مثبت وسير الأطفال المنخفض التالف مقعد الأطفال بشكل ملائم، مما يفضي إلى تعرض الطفل لإصابة جسيمة أو الوفاة في أي حادث. وللمساعدة في التحقق من عمل نظام مثبت وسير الأطفال المنخفض بشكل ملائم بعد أي حادث، قم بزيارة الوكيل لفحص النظام وتركيب أبة قطع غير ضرورية في أقرب وقت ممكن.

الشريط العلوي. راجع نقاط التثبيت والأشرطة السفلى للأطفال (نظام LATCH) ٨٢.

٦. قبل وضع طفل في مقاعد الأطفال، تأكد من تثبيته جيداً في موضعه. لإجراء فحص، امسك نظام أمان الأطفال من مسار LATCH ثم حاول تحريكه من جانب لآخر ومن الأمام إلى الخلف. ينبغي ألا تستطيع تحريكه أكثر من مسافة ٢,٥ سم (١ بوصة). إذا تم تركيبه بصورة جيدة.

لإزالة نظام أمان الأطفال، اتبع التعليمات الواردة في دليل مالك نظام أمان الأطفال لتحرير قفله. فك ربط حزام أمان السيارة واسمح له بالتراجع إلى وضع التخزين. وإذا كان الشريط العلوي مربوطاً بأحد مثبتات الشريط العلوي، فقم بفضله.

تثبيت نظام أمان الأطفال (مع وجود حزام الأمان في المقعد الخلفي - طرز V-Series)

عند تثبيت نظام أمان الأطفال بأحزمة أمان في وضع مقعد خلفي، قم بدراسة التعليمات المرفقة مع نظام أمان الأطفال للتحقق من توافقه مع هذه المركبة.

٣. ادفع لوحة المزلاج في الإبزيم حتى تسمع صوت استقرارها في مكانها. في حالة عدم دخول لوحة المزلاج بالكامل داخل الإبزيم، فتأكد أنك تستخدم الإبزيم المناسب.

ضع زر التحرير على الإبزيم، بعيداً عن نظام أمان الأمان، بحيث يمكن فك إبزيم حزام الأمان بسرعة إذا اقتضى الأمر.

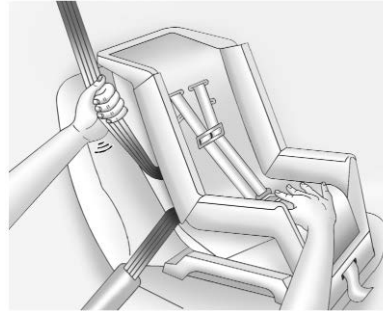

٤. اتبع التعليمات الواردة في دليل مالك نظام أمان الأطفال لإحكام نظام أمان الأطفال وقفله باستخدام حزام أمان السيارة.

٥. إذا كان مقعد الأطفال مزوداً بشريط علوي، فاتبع تعليمات الشركة المصنعة لمقعد الأطفال فيما يخص استخدام

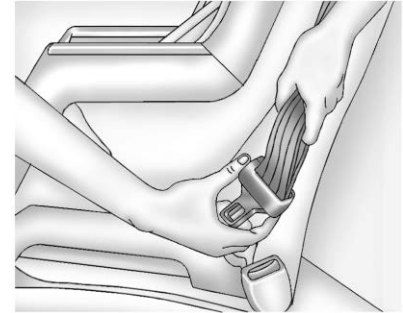

قم بإمالة لوحة المزلاج لضبط الحزام، عند الضرورة.



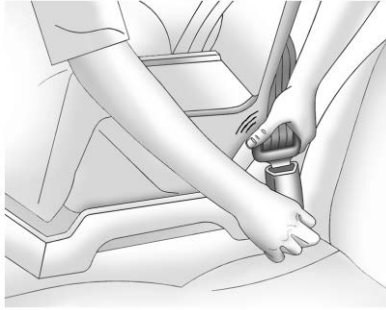

٣. ادفع لوحة المزلاج في الإبزيم حتى تسمع صوت استقرارها في مكانها. في حالة عدم دخول لوحة المزلاج بالكامل داخل الإبزيم، فتأكد أنك تستخدم الإبزيم المناسب.

ضع زر التحرير على الإبزيم، بعيدًا عن نظام امان الأمان، بحيث يمكن فك إبزيم حزام الأمان بسرعة إذا اقتضى الأمر.

٢. التقط لوح المزلاج وقم بتمرير أجزاء الكتف والخصر بحزام امان المركبة على طول نظام امان الأطفال أو حوله. وستوضح لك تعليمات مقعد الأطفال كيفية القيام بهذه العملية.

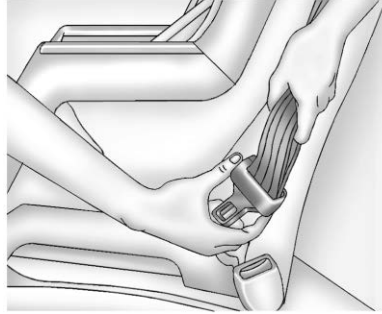

قم بإمالة لوحة المزلاج لضبط الحزام، عند الضرورة.

إذا كان نظام امان الأطفال مزوداً بنظام LATCH، فراجع نقاط التثبيت والأشرطة السفلى للأطفال (نظام LATCH) ٨٢ للإطلاع على كيفية تركيب نظام امان الأطفال باستخدام نظام LATCH وموضع التركيب. وفي حالة تثبيت نظام امان الأطفال في المركبة باستخدام حزام امان واستخدامه شريطاً علوياً، فانظر نقاط التثبيت والأشرطة السفلى للأطفال (نظام LATCH) ٨٢ للإطلاع على مواقع مثبتات الشريط العلوي.

ولا تقم بتثبيت مقعد الأطفال في أي موضع بدون مثبت الشريط العلوي في حالة فرض القانون الوطني أو المحلي تثبيت الشريط العلوي، أو في حالة إقرار التعليمات المرفقة مع مقعد الأطفال بضرورة تثبيت الشريط العلوي.

إذا لم يكن نظام امان الأطفال أو موضع المقعد في المركبة مزوداً بنظام LATCH، فيتم استخدام حزام الأمان لإحكام تثبيت نظام امان الأطفال. وتأكد من اتباع التعليمات المرفقة مع مقعد الأطفال.

٨١. إذا كان ثمة حاجة لتركيب أكثر من مقعد واحد للأطفال في المقعد الخلفي، فتأكد من قراءة أين يتم وضع نظام امان الأطفال ٨١.

١. ضع مقعد الأطفال على المقعد.

حاول سحب الحزام لخارج الماسك للتأكد من قفل الماسك. فإذا لم يتم قفل الماسك، فكرر الخطوات ٤ و ٥.

٦. إذا كان مقعد الأطفال مزوداً بشريط علوي، فاتبع تعليمات الشركة المصنعة لمقعد الأطفال فيما يخص استخدام الشريط العلوي. راجع نقاط التثبيت والأشرطة السفلى للأطفال (نظام LATCH) ٨٢.

٧. قبل وضع طفل في مقاعد الأطفال، تأكد من تثبيته جيداً في موضعه. لإجراء فحص، أمسك نظام أمان الأطفال من مسار LATCH ثم حاول تحريكه من جانب لآخر ومن الأمام إلى الخلف. ينبغي ألا تستطيع تحريكه أكثر من مسافة ٢,٥ سم (١ بوصة). إذا تم تركيبه بصورة جيدة.

ولإزالة نظام أمان الأطفال، قم بفك حزام أمان المركبة واتركه حتى يعود إلى وضع التخزين الخاص به. وإذا كان الشريط العلوي مربوطاً بأحد مثبتات الشريط العلوي، فقم بفضله.

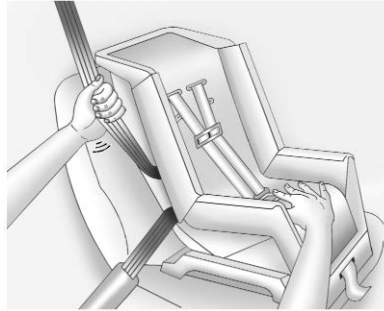

٥. لإحكام ربط الحزام، اضغط للأسفل على مقعد الأطفال واسحب جزء الكتف من الحزام لإحكام ربط جزء الحزام من الحزام، ثم أعد إدخال حزام الكتف في الماسك. وعند تركيب مقعد أطفال متجه للأمام، قد يكون من المفيد استخدام ركبتيك للضغط على مقعد الأطفال للأسفل أثناء إحكام ربط الحزام.



٤. اسحب حزام الكتف إلى خارج الماسك بشكل كامل لقفل الحزام. عند ضبط قفل الماسك، يمكن إحكام ربط الحزام لكن لا يمكن سحبه خارج الماسك.

تحذير (يتبع)

تحريك المقعد للخلف إلى أقصى حد ممكن. ويفضل تثبيت مقعد الأطفال في أي مقعد خلفي.

راجع نظام استشعار الركاب ✦ ٧٠ للمزيد من المعلومات.

إذا كان مقعد الأطفال يستخدم شريطاً علوياً، راجع نقاط التثبيت والأشرطة السفلى للأطفال (نظام LATCH) ✦ ٨٢ للتعرف على مواقع مثبت الشريط العلوي.

ولا تقم بتثبيت مقعد الأطفال في أي موضع بدون مثبت الشريط العلوي في حالة فرض القانون الوطني أو المحلي ضرورة تثبيت الشريط العلوي، أو في حالة إقرار التعليمات المرفقة مع مقعد الأطفال بضرورة تثبيت الشريط العلوي.

عند استخدام حزام الكتف - الحوض لتأمين مقعد الأطفال في هذا الوضع، اتبع التعليمات الواردة مع مقعد الأطفال والتعليمات التالية:

١. حرك المقعد للخلف إلى أقصى حد ممكن وارفعه إلى أقصى حد ممكن، قبل تثبيت نظام امان الأطفال المتجه للأمام.

تحذير (يتبع)

الأمامية للراكب الأمامي الطرفي. وهذا يُعزى إلى أن ظهر مقعد الأطفال المتجه للخلف قد يكون قريباً للغاية من الوسادة الهوائية المنفوخة. وقد يتعرض الطفل الجالس في مقعد امان أطفال مواجه للأمام لإصابة جسيمة أو الوفاة في حالة انتفاخ الوسادة الهوائية الأمامية للراكب الأمامي الطرفي، وكان مقعد الراكب في موضع أمامي.

وحتى لو قام نظام استشعار الركاب بإيقاف تشغيل الوسادة (الوسادات) الهوائية الأمامية للراكب الأمامي الخارجي، فلا يمكن ضمان عدم تعطل أي نظام، حيث إنه لا يستطيع أحد أن يضمن عدم انتفاخ الوسادة (الوسادات) الهوائية في ظل بعض الظروف غير العادية، على الرغم من إيقاف تشغيلها.

قم بتثبيت مقاعد الأطفال المتجهة للخلف في المقعد الخلفي، حتى في حالة إيقاف تشغيل الوسائد الهوائية. إذا قمت بتأمين مقعد امان أطفال متجه للأمام في مقعد الراكب الأمامي الطرفي، فينبغي دائماً

(يتبع)

تثبيت نظام امان الأطفال (مع وجود حزام الأمان في المقعد الأمامي لكل الطرز باستثناء طراز V-Series)

جُهزت هذه المركبة بوسائد هوائية. ويعد المقعد الخلفي المكان الأكثر اماناً لتثبيت مقعد الأطفال المتجه للأمام. راجع أين يتم وضع نظام امان الأطفال ✦ ٨١.

وعلاوة على ذلك، جُهزت المركبة بنظام استشعار الراكب المُصمم لإيقاف تشغيل الوسادة الهوائية الأمامية للراكب الخارجي الأمامي والوسادة الهوائية للركبتين في ظل شروط معينة. راجع نظام استشعار الركاب ✦ ٧٠ ومؤشر وضع الوسادة الهوائية للراكب ✦ ١١٢ للحصول على المزيد من المعلومات، بما في ذلك معلومات الأمان المهمة.

ولا تقم مطلقاً بوضع مقعد الأطفال المتجه للخلف في الأمام. وذلك لأن المخاطر التي يتعرض لها الطفل المواجه للخلف كبيرة جداً، في حال انتفخت الوسادة الهوائية.

تحذير ⚠

قد يتعرض الطفل الجالس في مقعد امان أطفال مواجه للخلف لإصابة جسيمة أو الوفاة في حالة انتفاخ الوسادة الهوائية

(يتبع)

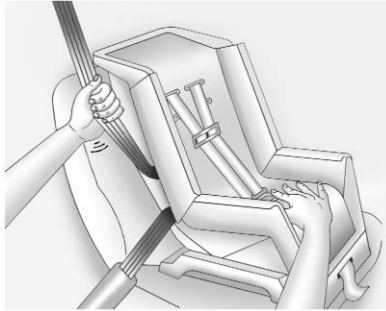

٥. اتبع التعلیمات الواردة في دليل مالك نظام أمان الأطفال لإحكام نظام أمان الأطفال وقلبه باستخدام حزام أمان السيارة.

٦. قبل وضع طفل في مقاعد الأطفال، تأكد من تثبيته جيداً في موضعه. لإجراء فحص، أمسك نظام أمان الأطفال من مسار LATCH ثم حاول تحريكه من جانب لآخر ومن الأمام إلى الخلف. ينبغي ألا تستطيع تحريكه أكثر من مسافة ٢,٥ سم (١ بوصة). إذا تم تركيبه بصورة جيدة.

إذا تم إيقاف تشغيل الوسائد الهوائية، فسوف يضيء مؤشر إيقاف التشغيل في مؤشر حالة الوسادة الهوائية للراكب ويظل مضيئاً عند بدء تشغيل المركبة.



٤. ادفع لوحة المزلاج في الإبزيم حتى تسمع صوت استقرارها في مكانها.

ضع زر التحرير على الإبزيم، بعيداً عن نظام أمان الأمان، بحيث يمكن فك إبزيم حزام الأمان بسرعة إذا اقتضى الأمر.

عند إيقاف تشغيل نظام استشعار الراكب فإن الوسادة الهوائية الأمامية للراكب الأمامي الخارجي والوسادة الهوائية للركبتين، ينبغي أن يضيء مؤشر إيقاف التشغيل لمؤشر وضع الوسادة الهوائية للراكب ويظل مضاءً عند تشغيل المركبة. راجع مؤشر وضع الوسادة الهوائية للراكب ١١٢.

٢. ضع مقعد الأطفال على المقعد.

٣. التقط لوح المزلاج وقم بتمرير أجزاء الكتف والخصر بحزام أمان المركبة على طول نظام أمان الأطفال أو حوله. وستوضح لك تعليمات مقعد الأطفال كيفية القيام بهذه العملية.

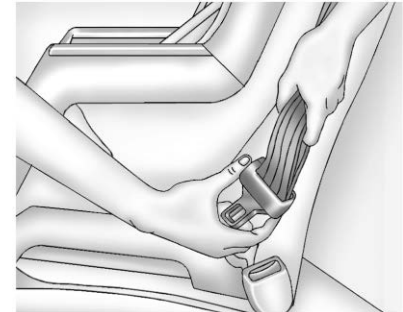

قم بإمالة لوحة المزلاج عند الضرورة لضبط الحزام.

تحذير (يتبع)

قم بتثبيت مقاعد الأطفال المتجهة للخلف في المقعد الخلفي، حتى في حالة إيقاف تشغيل الوسائد الهوائية. إذا قمت بتأمين مقعد أمان أطفال متجه للأمام في مقعد الراكب الأمامي الطرفي، فينبغي دائماً تحريك المقعد للخلف إلى أقصى حد ممكن. ويفضل تثبيت مقعد الأطفال في أي مقعد خلفي.

راجع نظام استشعار الراكب ٧٠ ✦ للمزيد من المعلومات.

إذا كان مقعد الأطفال يستخدم شريطاً علوياً، راجع نقاط التثبيت والأشرطة السفلى للأطفال (نظام LATCH) ✦ ٨٢ للتعرف على مواقع مثبت الشريط العلوي.

ولا تقم بتثبيت مقعد الأطفال في أي موضع بدون مثبت الشريط العلوي في حالة فرض القانون الوطني أو المحلي ضرورة تثبيت الشريط العلوي، أو في حالة إقرار التعليمات المرفقة مع مقعد الأطفال بضرورة تثبيت الشريط العلوي.

ولا تقم مطلقاً بوضع مقعد الأطفال المتجه للخلف في الأمام. وذلك لأن المخاطر التي يتعرض لها الطفل المواجه للخلف كبيرة جداً، في حال انتفخت الوسادة الهوائية.

تحذير ⚠

قد يتعرض الطفل الجالس في مقعد أمان أطفال مواجه للخلف لإصابة جسيمة أو الوفاة في حالة انتفاخ الوسادة الهوائية الأمامية للراكب الأمامي الطرفي. وهذا يُعزى إلى أن ظهر مقعد الأطفال المتجه للخلف قد يكون قريباً للغاية من الوسادة الهوائية المنفوخة. وقد يتعرض الطفل الجالس في مقعد أمان أطفال مواجه للأمام لإصابة جسيمة أو الوفاة في حالة انتفاخ الوسادة الهوائية الأمامية للراكب الأمامي الطرفي، وكان مقعد الراكب في موضع أمامي.

وحتى لو قام نظام استشعار الراكب بإيقاف تشغيل الوسادة (الوسادات) الهوائية الأمامية للراكب الأمامي الخارجي، فلا يمكن ضمان عدم تعطل أي نظام، حيث إنه لا يستطيع أحد أن يضمن عدم انتفاخ الوسادة (الوسادات) الهوائية في ظل بعض الظروف غير العادية، على الرغم من إيقاف تشغيلها.

(يتبع)

في حالة تركيب نظام أمان الأطفال مع إضاءة مؤشر التشغيل، فراجع العنوان "في حالة إضاءة المؤشر On (تشغيل) لنظام أمان الأطفال" أسفل نظام استشعار الراكب ٧٠ ✦.

إزالة نظام أمان الأطفال، اتبع التعليمات الواردة في دليل مالك نظام أمان الأطفال لتحرير قفله. فك ربط حزام أمان السيارة واسمح له بالتراجع إلى وضع التخزين.

تثبيت نظام أمان الأطفال (مع وجود حزام الأمان في المقعد الأمامي - طرز V-Series)

جُهزت هذه المركبة بوسائد هوائية. ويعد المقعد الخلفي المكان الأكثر أمناً لتثبيت مقعد الأطفال المتجه للأمام. راجع أين يتم وضع نظام أمان الأطفال ✦ ٨١.

وعلاوة على ذلك، جُهزت المركبة بنظام استشعار الراكب المُصمم لإيقاف تشغيل الوسادة الهوائية الأمامية للراكب الخارجي الأمامي والوسادة الهوائية للركبتين في ظل شروط معينة. راجع نظام استشعار الراكب ✦ ٧٠ ومؤشر وضع الوسادة الهوائية للراكب ✦ ١١٢ للحصول على المزيد من المعلومات، بما في ذلك معلومات الأمان المهمة.

ضع زر التحرير على الإبزيم، بعيدًا عن نظام أمان الأمان، بحيث يمكن فك إبزيم حزام الأمان بسرعة إذا اقتضى الأمر.



٥. اسحب حزام الكتف إلى خارج الماسك بشكل كامل لقفل الحزام. عند ضبط قفل الماسك، يمكن إحكام ربط الحزام لكن لا يمكن سحبه خارج الماسك.

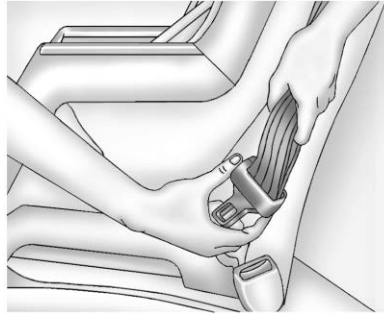

قم بإمالة لوحة المزلاج عند الضرورة لضبط الحزام.

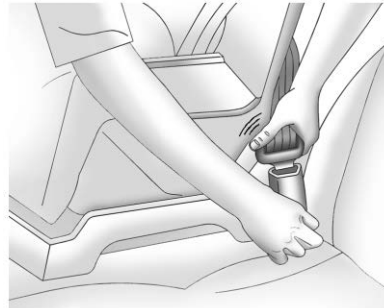

٤. ادفع لوحة المزلاج في الإبزيم حتى تسمع صوت استقرارها في مكانها.

عند استخدام حزام الكتف - الحضان لتأمين مقعد الأطفال في هذا الوضع، اتبع التعليمات الواردة مع مقعد الأطفال والتعليمات التالية:

١. حرك المقعد للخلف إلى أقصى حد ممكن قبل تثبيت مقعد الأطفال المتجه للأمام. حرك المقعد للأعلى أو ظهر المقعد لوضع قائم، إذا لزم الأمر، للحصول على تثبيت قوي لنظام أمان الأطفال.

عند إيقاف تشغيل نظام استشعار الراكب فإن الوسادة الهوائية الأمامية للراكب الأمامي الخارجي والوسادة الهوائية للركبتين، ينبغي أن يضيء مؤشر إيقاف التشغيل لمؤشر وضع الوسادة الهوائية للراكب ويظل مضاءً عند تشغيل المركبة. راجع مؤشر وضع الوسادة الهوائية للراكب ١١٢.

٢. ضع مقعد الأطفال على المقعد.

٣. التقط لوح المزلاج وقم بتمرير أجزاء الكتف والخصر بحزام أمان المركبة على طول نظام أمان الأطفال أو حوله. وستوضح لك تعليمات مقعد الأطفال كيفية القيام بهذه العملية.

٧. قبل وضع طفل في مقاعد الأطفال، تأكد من تثبيته جيداً في موضعه. لإجراء فحص، أمسك نظام أمان الأطفال من مسار LATCH ثم حاول تحريكه من جانب لآخر ومن الأمام إلى الخلف. ينبغي ألا تستطيع تحريكه أكثر من مسافة ٢,٥ سم (١ بوصة)، إذا تم تركيبه بصورة جيدة.

إذا تم إيقاف تشغيل الوسائد الهوائية، فسوف يضيء مؤشر إيقاف التشغيل في مؤشر حالة الوسادة الهوائية للراكب ويظل مضيئاً عند بدء تشغيل المركبة.

في حالة تركيب نظام أمان الأطفال مع إضاءة مؤشر التشغيل، فانظر العنوان "في حالة إضاءة المؤشر On (تشغيل) لنظام أمان الأطفال" الوارد أسفل نظام استشعار الركاب ٧٠.

ولإزالة نظام أمان الأطفال، قم بفك حزام أمان المركبة واتركه حتى يعود إلى وضع التخزين الخاص به.

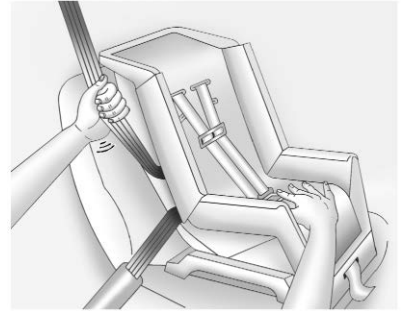

٦. لإحكام ربط الحزام، اضغط للأسفل على مقعد الأطفال واسحب جزء الكتف من الحزام لإحكام ربط جزء الحزام من الحزام، ثم أعد إدخال حزام الكتف في الماسك. وعند تركيب مقعد أطفال متجه للأمام، قد يكون من المفيد استخدام ركبتيك للضغط على مقعد الأطفال للأسفل أثناء إحكام ربط الحزام.

حاول سحب الحزام لخارج الماسك للتأكد من قفل الماسك. فإذا لم يتم قفل الماسك، فكرر الخطوات ٥ و٦.

التخزين

وحدات التخزين

٩٦	وحدات التخزين
٩٦	التخزين في لوحة أجهزة القياسات
٩٧	موضع التخزين في مسند الذراع
٩٧	التخزين في الكونسول المركزي
٩٧	مميزات التخزين الإضافية
٩٧	مجموعة الأمان

وحدات التخزين

تحذير ⚠

لا تخزن أشياء ثقيلة أو حادة في حجيرات التخزين. في حال حدوث تصادم، قد تؤدي هذه الأشياء إلى فتح الغطاء وحدوث إصابة.

التخزين في لوحة أجهزة القياسات

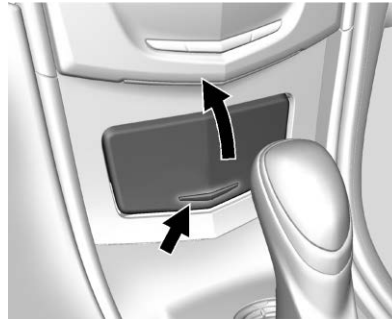

للوصول، اضغط الغطاء وحرره. يوجد بالداخل مخرج طاقة إضافي. انظر مقابس تشغيل الملحقات ١٠٢.

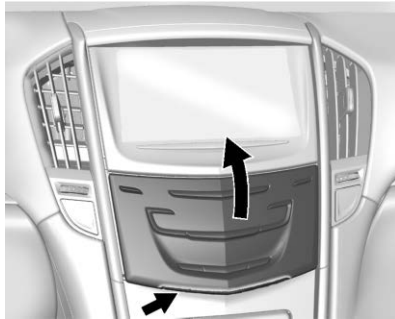

إذا كانت مزودة بمنطقة تخزين خلف نظام التحكم بالمناخ، المس أسفل لوحة نظام التحكم بالمناخ حتى يفتح الباب. المس أسفل زر لوح نظام التحكم بالمناخ مرة أخرى حتى يبدأ الباب بالانغلاق أوتوماتيكياً. حافظ على غلق منطقة التخزين أثناء القيادة.

مميزات التخزين الإضافية مجموعة الأمان

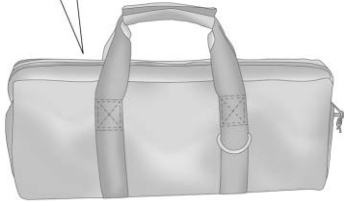
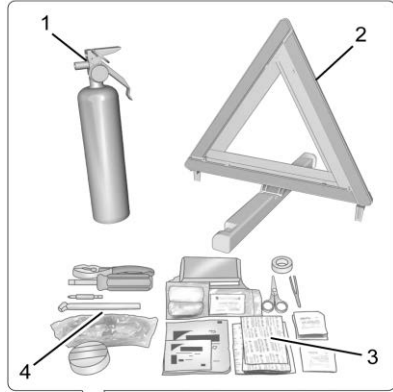

عدة الأمان عبارة عن حقيبة قائمة بذاتها في منطقة الحمولة.

التخزين في الكونسول المركزي

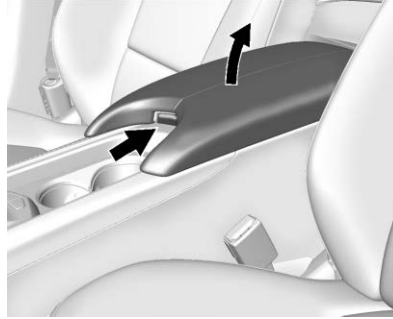

اضغط على الزر وارفع للوصول إلى حيز التخزين. يوجد بالداخل منفذ USB ومقبس إضافي. راجع "منفذ USB" و"المقبس الإضافي" في دليل نظام المعلومات والترفيه.

موضع التخزين في مسند الخارء

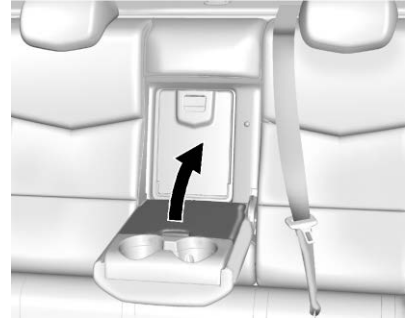

اسحب مسند الذراع للأسفل وارفع الغطاء للوصول إلى منطقة التخزين.

تشتمل العناصر الموجودة في حقيبة عدة الأمان على:

١. طفاية الحريق
٢. مثلث التحذير
٣. عدة الإسعافات الأولية
٤. عدة الأمان على الطريق السريع

⚠ تحذير

قم بإجراء عملية صيانة على طفاية الحريق في البرنامج الزمني المحدد بواسطة الجهة المصنعة لها. افحص دورياً:

- ثبات الضغط الداخلي في نطاق التشغيل الآمن باللون الأخضر في مقياس الضغط.

- عدم تعرض ختم الرصاص للتلف.
- عدم انتهاء صلاحية طفاية الحريق.

إذا تم استخدام طفاية الحريق من قبل أو في حالة وجود أي مشكلة في تشغيلها فعليك بتبديلها واستخدام واحدة جديدة تلبى المتطلبات العالية للبلد.

إن إهمال إجراءات الصيانة المناسبة قد يؤدي لحدوث إصابات تصل إلى الوفاة إذا لم تعمل طفاية الحريق بشكل جيد.

١٢٠	ضوء تشغيل الضوء العالي
١٢٠	مذكر تشغيل المصابيح
١٢٠	نظام التحكم في ثبات السرعة

شاشات المعلومات

	مركز معلومات
١٢١	السائق (DIC)
١٢٣	الشاشة العلوية

رسائل المركبة

١٢٦	رسائل السيارة
١٢٧	رسائل طاقة المحرك
١٢٧	رسائل سرعة السيارة

إضفاء الطابع الشخصي على المركبة

١٢٧	تخصيص السيارة
-----	---------------

١١٢	ضوء استعداد الوسادة الهوائية
١١٢	مؤشر وضع الوسادة الهوائية للراكب
١١٣	ضوء نظام الشحن
١١٣	مصباح المؤشر متعدد الوظائف (ضوء فحص المحرك)
١١٥	ضوء تحذير نظام الفرامل Parking Brake Light (مصباح فرامل الركن)
١١٥	صيانة Electric Parking Brake Light (مصباح فرامل الركن الكهربائية)
١١٦	ضوء تحذير نظام الفرامل المانع للانغلاق (ABS)
١١٦	Lane Keep Assist (ضوء مساعد البقاء على المسار)
١١٧	مؤشر التحذير من المركبات الأمامية
١١٧	مصباح إيقاف تشغيل الجر
١١٧	مصباح توقف نظام StabiliTrak
١١٧	مصباح نظام التحكم في الجر/ StabiliTrak
١١٨	مصباح التحذير الخاص بدرجة حرارة محلول تبريد المحرك
١١٩	ضوء ضغط الإطارات
١١٩	ضوء ضغط زيت المحرك
١١٩	ضوء تحذير انخفاض الوقود
١٢٠	ضوء الأمان

العادات وعناصر التشغيل

مفاتيح التحكم

١٠٠	ضبط عجلة القيادة
١٠٠	عناصر تشغيل عجلة القيادة
١٠٠	تدفئة عجلة القيادة
١٠١	البوق (آلة التنبيه)
١٠١	ماسحة/غاسلة الزجاج
١٠١	الأمامي
١٠٢	الساعة
١٠٢	مقابس تشغيل الملحقات
١٠٤	الشحن اللاسلكي

مصابيح التحذير والمقاييس والمؤشرات

	أضواء التحذير والمقاييس والمؤشرات
١٠٦	مجموعة أجهزة القياسات
١١٠	عداد السرعة
١١٠	عداد المسافات
١١٠	عداد مسافة الرحلة
١١٠	مقياس سرعة دوران المحرك
١١٠	مقياس درجة حرارة سائل تبريد المحرك
١١١	المحرك
١١١	التذكيرات بحزام الأمان

عناصر تشغيل عجلة القيادة

يمكن تشغيل نظام المعلومات والترفيه من خلال استخدام عناصر التشغيل بعجلة القيادة. راجع "عناصر تشغيل عجلة القيادة" في دليل نظام المعلومات والترفيه.

تدفئة عجلة القيادة

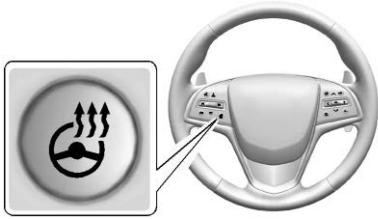

🔥 : اضغط لتشغيل تدفئة عجلة القيادة أو إيقاف تشغيلها، وذلك إذا توفرت هذه الميزة. يضيء مصباح المؤشر بجوار الزر عند تشغيل الميزة.

تستغرق عجلة القيادة نحو ٣ دقائق حتى تسخن بشكل كامل.

إذا كانت المركبة مزودة بميزة تدفئة عجلة القيادة عند البدء عن بُعد، قد تشغل تدفئة عجلة القيادة تلقائيًا عند البدء عن بُعد مع تدفئة المقاعد أيضًا وذلك عندما يكون

عجلة الإمالة الكهربائية التلسكوبية

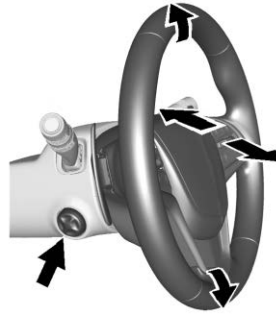

يوجد عنصر التشغيل على الجانب الأيسر من عمود التوجيه، وذلك إذا توفرت هذه الميزة.

- ادفع عنصر التشغيل إلى أعلى أو لأسفل لإمالة عجلة القيادة لأعلى أو لأسفل.
 - ادفع مفتاح التحكم إلى الأمام أو الخلف لتحريك عجلة القيادة باتجاه الجزء الأمامي أو الخلفي من السيارة.
- لا تقم بضبط عجلة القيادة أثناء القيادة.
لضبط موضع ذاكرة عجلة الإمالة الكهربائية، راجع مقاعد الذاكرة 📄 ٥٢.

مفاتيح التحكم

ضبط عجلة القيادة

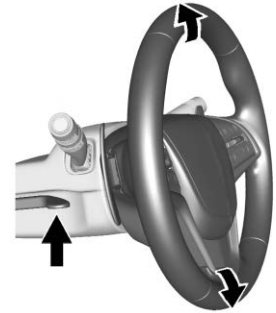

لضبط عجلة القيادة:

١. اسحب الذراع لأسفل.
٢. حرّك عجلة القيادة لأعلى أو لأسفل.
٣. اسحب أو ادفع عجلة القيادة بالقرب منك أو بعيدًا عنك.
٤. اسحب الذراع إلى أعلى لقفل عجلة القيادة في مكانها.

1X: لعمل مسحة واحدة، حرك ذراع الماسحة إلى الأسفل برفق. لإجراء مسحات متعددة، حافظ على ذراع الماسحة لأسفل.

امسح الجليد والثلج من على ريشة الماسحة والزجاج الأمامي قبل استخدامها. إذا كانت الشفرة مجمدة وملصقة بالزجاج الأمامي، فحررها أو أزل الثلوج عنها بعناية. يجب استبدال الشفرات التالفة. راجع استبدال ريش الماسحات ٢٤٢.

قد يسبب الثلج أو الجليد الكثيف تحميلًا زائدًا على محرك الماسحة.

إيقاف الماسحة

في حالة وضع مفتاح الإشعال على وضع الإطفاء عندما تكون الماسحات في الوضع HI أو LO، أو INT أو OFF (استشعار المطر) مُعطلة، فستوقف على الفور.

أما إذا تم تحريك ذراع ماسحة الزجاج الأمامي بعد ذلك إلى OFF قبل أن يتم فتح باب السائق أو خلال ١٠ دقائق، فسيعاد تشغيل الماسحات وتتحرك إلى قاعدة الزجاج الأمامي.

وإذا تم تحويل الإشعال إلى وضع الإطفاء أثناء قيام الماسحات بعمل مسحات بفعل إجراء عملية غسل الزجاج الأمامي أو نتيجة

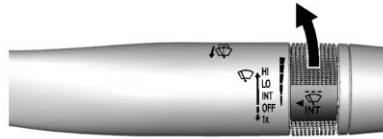

INT (متقطع): استخدم هذا الإعداد للمسحات المتقطعة أو للمسحات بميزة Rainsense (استشعار المطر)، عندما يكون نظام Rainsense منشطًا. لتشغيل المسحات المتقطعة، حرك الذراع لأعلى إلى INT، ثم أدر شريط INT لأعلى لزيادة تردد المسحات أو لتقليله. إذا كانت ميزة مستشعر المطر (Rainsense) مُمكنة، انظر "ميزة مستشعر المطر (Rainsense)" التي سترد لاحقًا في هذا القسم.

إذا كانت ماسحات الزجاج الأمامي قيد الاستخدام أثناء القيادة، فإنه يتم تشغيل المصابيح الخارجية أوتوماتيكيًا إذا كان مفتاح التحكم في المصباح الخارجي في الوضع AUTO. يختلف الوقت الذي تستغرقه المصابيح حتى تضيء بحسب سرعة الماسحة. راجع "تشغيل الأضواء مع الماسحات" تحت نظام المصابيح الرئيسية الأوتوماتيكي ١٣٥.

إيقاف التشغيل: استخدمه لإيقاف تشغيل الماسحات.

الطقس باردًا في الخارج. قد لا يضيء المصباح المؤشر على تدفئة عجلة القيادة. راجع تدفئة المقاعد الأمامية ٥٤.

البوق (آلة التنبيه)

اضغط على  من على منصة عجلة القيادة لإطلاق البوق (آلة التنبيه).

ماسحة/غاسلة الزجاج الأمامي



عندما يكون الإشعال في وضع التشغيل، أو في ACC/ACCESSORY (ملحقات)، حرك ذراع ماسحة الزجاج الأمامي لتحديد سرعة الماسحة.

HI (مرتفع): استخدمه لعمل مسحات سريعة.

LO (منخفض): استخدمه لعمل مسحات بطيئة.

لعمل مستشعر المطر Rainsense، فإن تلك الماسحات سوف تستمر في العمل حتى تصل إلى قاعدة الزجاج الأمامي.

حساس المطر

في حالة التجهيز بنظام كشف المطر، يقوم مستشعر يقع بالقرب من المركز العلوي للزجاج الأمامي بكشف كمية الماء المتساقطة على الزجاج الأمامي، ويتحكم في سرعة تردد ماسحة الزجاج الأمامي. لتشغيل هذه الميزة أو إيقاف تشغيلها، راجع "ماسحات مستشعر المطر" في تخصيص السيارة ١٢٧.

ويينبغي المحافظة على تلك المنطقة من الزجاج الأمامي بعيدًا عن الأتربة حتى يسمح بالحصول على أفضل أداء للنظام.

INT (متقطع) : عند تمكين الميزة، حرك ذراع ماسحة الزجاج الأمامي إلى INT. ثم قم بلف المقبض INT في ذراع الماسحة لكي تضبط الحساسية.

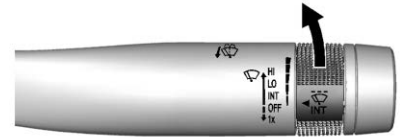

- وقم بلف القبضة إلى أعلى لمزيد من الحساسية ضد الرطوبة.
- وقم بلف القبضة إلى أسفل لتقليل الحساسية ضد الرطوبة.
- حرك ذراع ماسحة الزجاج الأمامي خارج الوضع INT لتعطيل خاصية Rainsense (استشعار المطر).

حماية مجموعة خباء الماسحة

عند غسل السيارة أوتوماتيكيًا، حرك ذراع ماسحة الزجاج الأمامي إلى الوضع OFF. يترتب على ذلك تعطيل ماسحات الزجاج الأمامي المزودة بميزة استشعار المطر.

ومع نظام كشف المطر، فإذا كان النقل في وضع N (طبيعي) وتسير المركبة بسرعة بطيئة جدًا، فسوف تتوقف الماسحات أوتوماتيكيًا عند قاعدة الزجاج الأمامي.

وتعود عمليات الماسحة إلى الوضع الطبيعي عندما لا يصبح النقل في وضع N (طبيعي) أو تزداد سرعة المركبة.

⚠️ اسحب ذراع ماسحة الزجاج الأمامي نحو لرش سائل غسل الزجاج الأمامي وتنشيط الماسحات. وسوف تستمر الماسحات في العمل حتى يتم تحرير الذراع أو بلوغ الحد الأقصى لوقت الغسل. عندما يتم تحرير ذراع ماسحة الزجاج الأمامي، قد يتم إجراء مسحات إضافية تبعًا لمدة تنشيط

غاسلة الزجاج الأمامي. راجع سائل الغسل ٢٣٧ للحصول على معلومات حول ملء خزان سائل نظام غسل الزجاج الأمامي.

تحذير

في الطقس المتجمد، لا تستخدم نظام الغسل حتى تتم تدفئة الزجاج الأمامي. وإلا، فإن سائل نظام الغسل سيتجمد على الزجاج الأمامي، مما يؤدي إلى إعاقة الرؤية أمامك.

الساعة

يمكن ضبط الوقت والتاريخ للساعة باستخدام نظام المعلومات والترفيه. راجع Time/Date ("الوقت/التاريخ") في System ("النظام") ضمن Settings ("الإعدادات") بديل نظام المعلومات والترفيه.

مقابس تشغيل الملحقات

مقبس تشغيل الملحقات ١٢ فولت تيار مباشر

يمكن استخدام منافذ كهرباء الملحقات لإدخال المعدات الكهربائية، مثل الهاتف الخليوي، أو مشغل MP3.

مقبس تشغيل الملحقات ٢٣٠/٢٢٠ فولت تيار متردد

في حال توفير منفذ الطاقة هذا في خلفية الكونسول الأرضي الأوسط. ويمكن استخدام هذا المقبس لتوصيل جهاز إلكتروني يستخدم طاقة بمقدار ١٥٠ وات كحد أقصى.

يضيء مصباح مؤشر على المنفذ ليوضح أنه قيد الاستخدام. يضيء المصباح عند بدء تشغيل المركبة، مع توصيل الأجهزة التي تحتاج إلى أقل من ١٥٠ وات بالمقبس، ولم يتم اكتشاف عطل في النظام.

لا يضيء ضوء المؤشر حينما يكون الإشعال في وضع إيقاف تشغيل، أو إذا لم يتم وضع التجهيزة بشكل كامل في المنفذ المخصص.

إذا تم توصيل أجهزة تستخدم أكثر من ١٥٠ واط أو تم اكتشاف عطل في النظام، تعمل دائرة حماية على إيقاف إمداد الطاقة وينطفئ مصباح المؤشر. لإعادة ضبط الدائرة، افصل الجهاز ثم قم بتوصيله مرة أخرى أو قم بإيقاف تشغيل طاقة الملحقات المحجوزة (RAP) ثم قم بتشغيلها مرة أخرى. راجع طاقة الملحقات المحجوزة (RAP) ١٧٨. تتم إعادة تشغيل الطاقة عندما يتم توصيل أجهزة تستخدم ١٥٠ واط أو أقل بالمنفذ ولم يتم اكتشاف عطل في النظام.

المصنع ليحل ملحه مصهر صغير قياسى بواسطة الوكيل. لا يمكن إعادة ضبط المصهر الصغير ويلزم استبداله في حال انفجاره نتيجة للحمل الزائد.

تنبيه

يؤدي الإخفاق في استبدال قاطع الدائرة بالمصهر الصغير إلى احتمال سخونة المفرطة لولاعة السجائر وبالتالي تلف المركبة.

عند توصيل جهاز كهربى، تأكد من اتباع إرشادات التركيب الصحيحة المضمنة مع الجهاز. راجع معدات كهربائية إضافية ٢٢٠.

تنبيه

قد يؤدي تعليق معدات ثقيلة في منافذ الكهرباء إلى حدوث تلف لا يغطيه ضمان المركبة. تم تصميم منافذ الكهرباء لشمعات كهرباء الملحقات فقط، مثل أسلاك شحن الهاتف الخليوي.

يجب إزالة المعدات الكهربائية من المقابس عندما لا تكون قيد الاستعمال، ولا تقم بتوصيل المعدات التي تتجاوز قدرتها الحد الأقصى وقدره ١٥ أمبير.

وتحتوي المركبة على مقبسين لتشغيل الملحقات:

- داخل منطقة التخزين في لوحة أجهزة القياسات أدنى نظام التحكم بالمناخ.
- في الجزء الخلفى من الكونسول الأرضي الأوسط.

ارفع الغطاء حتى تتمكن من الوصول إلى مقبس الكهرباء.

قد لا تكون بعض الملحقات الكهربائية متوافقة مع منافذ كهرباء الملحقات، وقد يؤدي ذلك إلى زيادة التحميل على قاطع دائرة المركبة أو منصهرات المهائى. في حالة زيادة التحميل سيتم إعادة ضبط قاطع الدائرة بعد فصل جميع الأجهزة أو عند إيقاف تشغيل طاقة الملحقات المحتجزة (RAP) وإعادة تشغيلها. راجع طاقة الملحقات المحتجزة (RAP) ١٧٨. انتظر لمدة دقيقة واحدة للسماح لقاطع الدائرة بإعادة الضبط قبل إعادة توصيل الأجهزة أو تشغيل RAP مرة أخرى. إذا استمرت المشكلة في الظهور، فقد يكون سبب المشكلة جهازك. حاول استخدام جهاز آخر جيد للتأكد من عمل قاطع الدائرة بصورة صحيحة. إذا لم يحل هذا الإجراء المشكلة، فيمكنك مراجعة الوكيل.

يمكن استخدام ولاعة سجائر بدلاً من منفذ الطاقة الذي تم تركيبه في المصنع وذلك عند الرغبة في ذلك. يتطلب هذا الأمر استبدال قاطع الدائرة الذي تم تركيبه بواسطة

لم يتم تصميم منفذ الطاقة لما يلي، وقد لا يعمل بشكل مناسب إذا تم توصيل هذا الجهاز في:

- أجهزة تستهلك قدرة كهربائية عالية عند البدء، مثل المبردات التي تعمل بالضاغط وأدوات الطاقة الكهربائية
- أجهزة أخرى تتطلب مصدر طاقة مستقرًا للغاية مثل: الأغذية الكهربائية المتحكم بها عن طريق كمبيوتر متناهي الصغر والمصابيح المستشعرة للمس، وغير ذلك.
- التجهيزات الطبية

الشحن اللاسلكي

قد تكون السيارة مزودة بميزة شحن لاسلكي في منطقة التخزين خلف نظام التحكم بالمناخ. راجع التخزين في لوحة أجهزة القياسات ٩٦. يعمل النظام بقدرة ١٤٥ كيلو هرتز ويشحن لاسلكياً هاتف ذكي واحد متوافق مع Qi. خرج طاقة النظام يستطيع الشحن بمعدل يصل إلى ٣ أمبير (١٥ وات) وفقاً لمتطلبات الهاتف الذكي المتوافق.

تحذير ⚠

قد تؤثر عملية الشحن اللاسلكي على عمل منظم ضربات القلب أو أي أجهزة طبية أخرى مشابهة، إذا كنت تستخدم أحد هذه الأجهزة، فينصح باستشارة الطبيب المعالج قبل استخدام نظام الشحن اللاسلكي.

يجب أن يكون الإشعال في وضع التشغيل، في ACC/ACCESSORY (الملحقات)، أو يجب أن تكون طاقة الملحقات المحتجزة (RAP) في حالة تشبث. قد لا تشير ميزة الشحن اللاسلكي إلى عملية الشحن بصورة صحيحة إذا كانت السيارة في وضع طاقة الملحقات المحتجزة RAP. راجع طاقة الملحقات المحتجزة (RAP) ١٧٨.

درجة حرارة التشغيل هي ٢٠- درجة مئوية (-٤ فهرنهايت) إلى ٦٠ درجة مئوية (١٤٠ فهرنهايت) لنظام الشحن و ٠ درجة مئوية (٣٢ درجة فهرنهايت) إلى ٣٥ درجة مئوية (٩٥ درجة فهرنهايت) للهاتف الذكي.

تحذير ⚠

أزل جميع الأجسام الغريبة من لوح الشحن قبل شحن هاتفك الذكي المتوافق. الأجسام الغريبة، مثل العملات المعدنية أو المفاتيح أو الخواتم أو مشابك الورق أو البطاقات، إذا تواجدت بين الهاتف الذكي ولوح الشحن فسترتفع درجة حرارتها بصورة كبيرة. في أحيان نادرة يتعذر على نظام الشحن اكتشاف جسم غريب في الوقت الذي ينحشر فيه الجسم الغريب بين الهاتف الذكي والشاحن، عليك إزالة الهاتف لذكي والانتظار حتى يبرد الجسم الغريب قبل إزالته من لوح الشحن وذلك كي لا تتعرض للحروق.

إقرارات بشأن البرامج

بعض منتجات وحدة الشحن اللاسلكية من شركة ("LGE") LG Electronics, Inc. تحتوي على برامج مفتوحة المصدر مفصلة أدناه. راجع تراخيص المصدر المفتوح المشار إليها (كما هي مُدرّجة بعد هذا الإشعار) من أجل الاطلاع على بنود وشروط استخدامها.

OSS معلومات الإشعار

للحصول علي كود (التعليمات البرمجية) المصدر المضمن في هذا المنتج، الرجاء زيارة <http://opensource.lge.com>. وبالإضافة إلى كود المصدر، جميع شروط الترخيص المشار إليها، وإخلاء المسؤولية وإشعارات حقوق التأليف والنشر متاحة للتنزيل. وتوفر LG Electronics أيضًا كود المصدر المفتوح لك على القرص المضغوط لتغطيته تكلفة أداء مثل هذا التوزيع (مثل تكلفة الوسائط والشحن والمعالجة) بناء على طلب إلى البريد الإلكتروني opensource@lge.com. هذا العرض صالح لثلاث (3) سنوات من التاريخ الذي اشتريت فيه المنتج.

٢. أزل كل الأجسام من لوح الشحن. قد لا يبدأ النظام بالشحن في حال وجود أي أجسام غريبة بين الهاتف الذكي ولوح الشحن.

٣. ضع الهاتف الذكي ووجهه إلى الأعلى على رمز (🔌) في لوح الشحن.

ولزيادة معدل الشحن، تأكد من إحكام تثبيت الهاتف الذكي ومركزته تمامًا في العامل دون وجود أي شيء تحته. فقد يمنع جراب الهاتف الذكي السميكة عمل الشاحن اللاسلكي أو قد يقلل من أداء الشحن. ارجع إلى الوكيل الذي تتعامل معه للحصول على مزيد من المعلومات.

٤. سوف تظهر ⚡ فوق (🔌) على شاشة نظام المعلومات والترفيه. يشير هذا إلى وضع الهاتف الذكي بصورة صحيحة وأنه يستقبل الشحن. في حالة وضع الهاتف الذكي على لوح الشحن ولم يتم عرض ⚡، يمكنك إزالة الهاتف من مكانه وقلبه بزواوية ١٨٠ درجة والانتظار لمدة ثلاث ثوان قبل وضع/معاذاة الهاتف على اللوح مرة أخرى.

لا تفتح باب منطقة التخزين أثناء القيادة.



لشحن هاتف ذكي متوافق:

١. افتح لوح نظام التحكم بالمناخ.

مكتبة Freescale-WCT

حقوق الطبع والنشر 2012-2014 (c) Freescale Semiconductor, Inc. جميع الحقوق محفوظة.

١. يجب أن تحتفظ عملية إعادة توزيع كود المصدر بإشعار حقوق الطبع والنشر المذكور أعلاه، وقائمة الشروط هذه وإخلاء المسؤولية التالي.
٢. عند إعادة التوزيع في الشكل ثنائي يجب إعادة نشر إشعار حقوق الطبع والنشر أعلاه، وقائمة الشروط هذه، وإخلاء المسؤولية التالي في الوثائق و/أو غيرها من المواد المقدمة مع التوزيع.
٣. لا يجوز استخدام اسم صاحب حقوق الطبع والنشر أو أسماء المساهمين لتأييد أو ترويج المنتجات المشتقة من هذا البرنامج دون الحصول على إذن كتابي مسبق ومحدد.

يتم توفير هذا البرنامج من قبل أصحاب حقوق الطبع والنشر والمساهمين "كما هو" وأية ضمانات صريحة أو ضمنية، بما في ذلك، على سبيل المثال لا الحصر، الضمانات الضمنية للرواج والملاءمة لغرض معين يتم إهمالها. لن يكون مالك حقوق الطبع والنشر أو المساهمون مسؤولين بأي حال من الأحوال عن أي أضرار مباشرة أو غير مباشرة أو عرضية أو خاصة أو تذكيرية أو تبعية (بما في ذلك، على سبيل المثال لا الحصر، شراء السلع أو الخدمات البديلة أو فقدان الاستخدام أو البيانات أو الأرباح؛ أو انقطاع الأعمال) أيًا كان سببها وعلى أي نظرية مسؤولية، سواء في العقد أو المسؤولية الصارمة أو الضرر (بما في ذلك الإهمال أو غير ذلك) التي تنشأ بأي حال من الأحوال من استخدام هذا البرنامج، حتى لو تم الإبلاغ عن إمكانية حدوث مثل هذا الضرر.

مصاييح التحذير والمقاييس والمؤشرات

أضواء التحذير والمقاييس والمؤشرات

بإمكان مصاييح التحذير والمقاييس أن تنبهك إلى وجود مشكلة ما في مركبتك قبل أن تتفاقم بشكل خطير مستعدية عملية إصلاح أو استبدال باهظة التكلفة. قد يحول الانتباه إلى مصاييح التحذير والمقاييس دون حدوث الإصابات.

تضيء بعض مصاييح التحذير لمدة قصيرة عند بدء تشغيل المحرك لتشير إلى كونها قيد التشغيل. عندما تضيء مصاييح التحذير وتظل كذلك أثناء القيادة، أو عندما يشير أحد المقاييس إلى احتمال وجود مشكلة، فراجع القسم الذي يشرح لك ما تفعله، قد يكون انتظار إجراء عمليات الإصلاح لاحقاً أمراً مكلفاً بل وخطيراً.



عدادات مع ميزة التوقف التلقائي

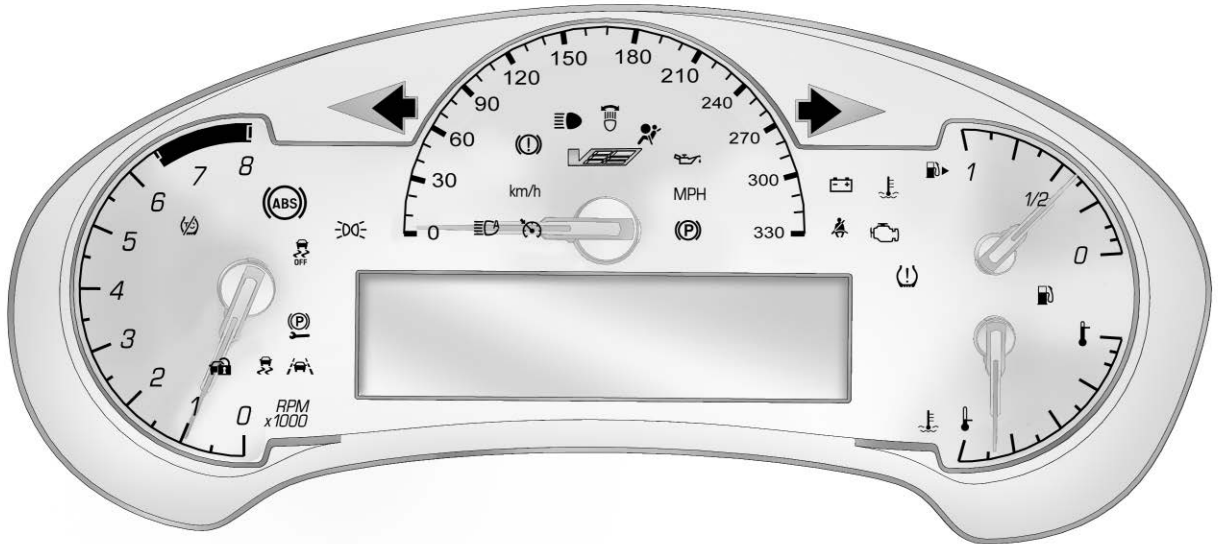

عداد من نوعية V-Series

شاشات تطبيقات المجموعة

تتضمن المجموعة ثلاث مناطق عرض تفاعلية. استخدم مفتاح التحكم خماسي الاتجاهات والموجود بجزء التحكم الأيمن من عجلة القيادة للتنقل بين مناطق العرض المختلفة والتمرير خلال العديد من الشاشات.

تعرض المنطقة اليسرى واليمنى معلومات من مركز معلومات السائق (DIC). راجع مركز معلومات السائق (DIC) ١٢١.

تعرض المنطقة الوسطى معلومات بشأن تطبيق عداد السرعة الرقمي، الملاحة، الصوت، الهاتف، مقياس الكفاءة، أفضل اقتصاد في استهلاك الوقود، أو الخيارات.

عداد السرعة الرقمي

بينما يتم عرض عداد السرعة الرقمي، اضغط على SEL لتحديد معلومات حد السرعة.

الملاحة

إذا لم يكن هناك طريق نشط، فسيتم عرض بوصلة. إذا كان هناك مسار نشط، فاضغط على SEL (تحديد) لإنهاء توجيه المسار أو لتشغيل المطالبات الصوتية (إذا توفرت) أو إيقاف تشغيلها.

الصوت

أثناء عرض صفحة تطبيق الصوت، اضغط على SEL للدخول إلى القائمة Audio (الصوت). في القائمة Audio (الصوت)، يمكنك البحث عن الموسيقى أو تغيير مصدر الصوت.

الهاتف

أثناء عرض صفحة تطبيق الهاتف، اضغط على SEL للدخول إلى القائمة Phone (الهاتف). في القائمة Phone (الهاتف)، إذا لم تكن هناك مكالمة هاتفية نشطة، فيمكنك عرض أحدث المكالمات أو التمرير خلال جهات الاتصال. أما إذا كانت هناك مكالمة نشطة، فيمكنك كتم صوت الهاتف أو تشغيل السماع.

Best Fuel Economy (أفضل اقتصاد في الوقود)

تعرض هذه الصفحة متوسط الاقتصاد في استهلاك الوقود وأفضل اقتصاد في استهلاك الوقود على مدار المسافة المحددة وكذلك يظهر رسم بياني على شكل شريط يعرض الاقتصاد الفوري في استهلاك الوقود.

الخياريات

اضغط على SEL أثناء عرض صفحة تطبيق الإعدادات للدخول إلى القائمة Settings (الإعدادات).

Units (الوحدات) : اضغط على SEL أثناء تمييز Units (الوحدات) للدخول إلى القائمة Units (الوحدات). اختر English (الإنجليزية) أو الوحدات المترية عن طريق الضغط على SEL أثناء تمييز العنصر المطلوب. سيتم عرض علامة اختيار بجوار العنصر المحدد.

صفحات المعلومات : اضغط على SEL أثناء تمييز Info Pages (صفحات المعلومات) لتحديد العناصر المطلوب عرضها في شاشات المعلومات الخاصة بمركز معلومات السائق (DIC). راجع مركز معلومات السائق (DIC) ١٢١.

الشاشة العلوية (HUD) : يتم توفير هذه الميزة ليتمكن ضبط زاوية صورة الشاشة العلوية (HUD). اضغط على SEL بعناصر تشغيل عجلة القيادة أثناء تحديد ميزة تدوير الشاشة العلوية للدخول إلى وضع الضبط. اضغط على \wedge أو \vee لضبط زاوية الشاشة العلوية (HUD). اضغط على $<$ أو $>$ لتحديد OK (موافق) ثم اضغط على SEL لحفظ الإعداد. يمكن أيضًا تحديد الخيار Cancel (الإلغاء) لإلغاء الإعداد. يجب أن تكون المركبة في الوضع P (الركن).

خيارات زر المفضلة : اضغط على SEL (تحديد) أثناء تمييز خيارات زر المفضلة لتحديد FAV Primary (مفضلات أساسية) و SEEK Primary (بحث أساسي). يتبع لك هذا التحديد إمكانية إجراء ضبط لعناصر

عندما يكون المحرك في وضع التشغيل، يبين مقياس سرعة دوران المحرك عدد دورات المحرك في الدقيقة (rpm). قد يختلف مقياس سرعة دوران المحرك من عدة مئات الدورات للمحرك خلال وضع التوقف التلقائي وعندما يتم إيقاف تشغيل المحرك وإعادة تشغيله مرة أخرى.

تنبيه

يعمل المحرك باستخدام عداد الدورات في الدقيقة في منطقة التحذير في الطرف النهائي من مقياس سرعة دوران المحرك. قد تتعرض المركبة للتلف، ولن يغطي ضمان المركبة هذا التلف. لا تشغل المحرك حينما يكون عداد الدورات في الدقيقة في منطقة التحذير.

عداد المسافات

يعرض عداد المسافات المسافة التي قطعتها المركبة - إما بالأمتال أو الكيلومترات.

عداد مسافة الرحلة

يُبين عداد مسافة الرحلة المسافة التي قطعتها السيارة منذ آخر عملية إعادة ضبط لعداد مسافة الرحلة.

يتم الدخول إلى عداد المسافة وضبطه من خلال مركز معلومات السائق (DIC). راجع مركز معلومات السائق (DIC) ١٢١.

مقياس سرعة دوران المحرك

يقوم مقياس سرعة دوران المحرك بعرض سرعة المحرك مقدرة بعدد اللفات في الدقيقة (لفة في الدقيقة).

في السيارات المزودة بنظام Stop/Start (إيقاف/تشغيل)، عندما يكون الإشعال قيد التشغيل، يشير مقياس سرعة دوران المحرك إلى حالة السيارة. عندما يكون المؤشر في وضع AUTO STOP (توقف تلقائي) فهذا يعني أن المحرك في وضع إيقاف التشغيل ولكن السيارة في وضع التشغيل ويمكنها الحركة. يمكن بدء تشغيل المحرك تلقائيًا في أي وقت. عندما يكون المؤشر على OFF (إيقاف)، فهذا يعني أن السيارة في وضع إيقاف التشغيل.

التشغيل في عجلة القيادة Δ و ∇ . عند تحديد FAV Primary (مفضلات أساسية)، اضغط على Δ و ∇ للانتقال إلى المفضلة التالية أو السابقة واضغط مع الاستمرار على Δ و ∇ للبحث. عند تحديد SEEK Primary (بحث أساسي)، اضغط على Δ و ∇ للبحث ثم اضغط مع الاستمرار على Δ و ∇ للانتقال إلى المفضلة التالية أو السابقة.

برامج المصادر المفتوحة : اضغط على SEL أثناء تمييز Open Source Software (برامج المصادر المفتوحة) لفتح معلومات برامج المصادر المفتوحة.

عداد السرعة

يُظهر عداد السرعة سرعة السيارة بالكيلومتر في الساعة (كم/سا) أو الميل في الساعة (ميل/ساعة).

هذه المركبة مزودة بجهاز تحذير من السرعة الزائدة. عندما تصل سرعة السيارة ١٢٠ كم/سا (٧٥ ميل/ساعة)، سوف يصدر صوت رنين. كما تظهر رسالة على شاشة (DIC) مركز معلومات السائق.



عند بدء تشغيل المركبة، يومض هذا المصباح ويصدر صوت جرس لتذكير السائق بربط حزام الأمان الخاص به. ثم تثبت الإضاءة أثناء حتى يتم شد الحزام. ربما تتواصل هذه الدورة عدة مرات إذا استمر السائق في عدم شد الحزام أو قام بفك الحزام أثناء حركة السيارة.

إذا كان حزام أمان السائق مثبتًا بالإبزيم، فلن يومض المصباح ولن يصدر صوت الجرس.

مصباح تذكير الراكب بحزام الأمان

يوجد مصباح لتذكير الراكب بربط حزام الأمان بجوار مؤشر وضع الوسادة الهوائية للراكب. راجع نظام استشعار الراكب ٧٠.



- الوقوف ومتابعة القيادة في حركة مرور كثيفة
- التشغيل بسرعة عالية في الطقس الحار
- القيادة لصعود المرتفعات
- قطر مقطورة أو سحب حمل ثقيل من الطبيعي أن تتقلب القراءة.

إذا وصل مؤشر المقياس إلى منطقة التحذير المظلمة أو رمز الترموستات في نهاية المقياس، واستمر الوضع كذلك لأكثر من ٣٠ ثانية، فاعلم أن سائل تبريد المحرك قد أصبح مفرط السخونة.

إذا كان سائل تبريد المحرك قد أصبح مفرط السخونة، تتج عن الطريق وأوقف المركبة في أقرب وقت يمكن فيه القيام بذلك. ثم قم بإيقاف المحرك فورًا.

راجع ارتفاع درجة حرارة المحرك بصورة مفرطة ٢٣٦ للمزيد من المعلومات.

التذكيرات بحزام الأمان

مصباح تذكير السائق بحزام الأمان

يوجد في مجموعة العادات مصباح لتذكير السائق بربط حزام الأمان.

مقياس درجة حرارة سائل تبريد المحرك



يقيس هذا المقياس درجة حرارة سائل تبريد المحرك.

قد تظهر منطقة التحذير في نهاية المقياس مظلمة أو قد تكون باللون الأحمر.

إذا اقترب المؤشر من منطقة التحذير، أو من رمز الترموستات المظلم، فقد يكون المحرك ساخناً جداً.

في ظل بعض ظروف القيادة، بما في ذلك تلك الواردة أدناه، فإنه من الطبيعي أن ترتفع درجة الحرارة فوق المعدل المعتاد، وتقترب من نهاية المقياس:

عند بدء تشغيل المركبة، يومض هذا المصباح ويصدر صوت جرس لتذكير الركاب بربط حزام الأمان الخاص بهم. ثم تثبت الإضاءة أثناء حتى يتم شد الحزام. تتواصل هذه الدورة عدة مرات إذا استمر الركاب في عدم شد الحزام أو قام بفك الحزام أثناء حركة السيارة.

إذا كان حزام أمان الركاب مثبتاً بالإبزيم، فلن يصدر صوت الجرس ولن يومض المصباح.

قد يومض مصباح تذكير الركاب الأمامي بربط حزام الأمان كما قد يصدر صوت الجرس إذا تم وضع شيء ما على المقعد مثل حقيبة أوراق أو حقيبة يد أو حقيبة البقالة أو كمبيوتر محمول أو جهاز إلكتروني آخر. لإيقاف تشغيل مصباح التذكير و/أو الجرس، أزل الشيء من على المقعد أو ثبت حزام الأمان بالإبزيم.

ضوء استعداد الوسادة الهوائية

يضيء هذا المصباح إذا كانت هناك مشكلة كهربائية في نظام الوسادة الهوائية. يتضمن فحص النظام مستشعر (مستشعرات) الوسادة الهوائية ونظام استشعار الركاب والشدادات ووحدات الوسادة الهوائية والأسلاك واستشعار التصادم ووحد

التشخيص. لمزيد من المعلومات حول نظام الوسادة الهوائية، راجع نظام الوسادة الهوائية ٦٤.



يضيء مصباح استعداد الوسادة الهوائية لعدة ثوانٍ عندما يتم بدء تشغيل المركبة. إذا لم يضيء المصباح حينها، فقم بإصلاحه على الفور.

تحذير

إذا ظل مصباح جاهزية الوسادة الهوائية مضيئاً بعد بدء تشغيل المركبة أو أثناء القيادة، فهذا يعني أن نظام الوسادة الهوائية قد لا يعمل بشكل مناسب. قد لا تنتفخ الوسائد الهوائية في المركبة عند حدوث اصطدام، أو قد تنتفخ مع عدم حدوث أي اصطدام، وللمساعدة على تفادي الإصابات، توجه بالمركبة لإجراء الصيانة فوراً.

إذا كانت هناك مشكلة في نظام الوسائد الهوائية، فيمكن أن تظهر رسالة على مركز معلومات السائق (DIC).

مؤشر وضع الوسادة الهوائية للراكب

يوجد نظام استشعار للراكب بالمركبة. راجع نظام استشعار الركاب ٧٠ للإطلاع على معلومات الأمان المهمة. يوجد مؤشر حالة الوسادة الهوائية للراكب في لوحة العدادات العلوية.



عند بدء تشغيل المركبة، يقوم مؤشر حالة الوسادة الهوائية للراكب بإضافة الرمز الذي يشير للتشغيل وإيقاف التشغيل، لعدة ثوانٍ كعملية فحص للنظام. ثم بعد عدة ثوانٍ، سيقوم مؤشر الوضع بإشارة إما رمز التشغيل أو رمز إيقاف التشغيل، لإعلامك بوضع الوسادة الهوائية الأمامية للراكب الأمامي الجالس على الطرف والوسادة الهوائية للركبة.

مصباح المؤشر متعدد الوظائف (ضوء فحص المحرك)

هذا المصباح جزء من نظام التشخيص التابع للتحكم في الانبعاثات بالسيارة. إذا أضاء هذا المصباح أثناء تشغيل المحرك، فهذا دليل على اكتشاف عطل وقد يستلزم الأمر إجراء خدمة على السيارة. ينبغي أن تعمل الإضاءة للدلالة على العمل عندما يكون الإشعال في Service Mode (وضع الخدمة). راجع مواضع مفتاح التشغيل ١٧٤.

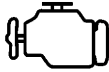

غالباً ما يشير النظام لوجود أعطال قبل أن تظهر أعراض أية مشكلة. وتجدر الإشارة إلى أن الانتباه لأمر مصباح العطل وطلب المساعدة في القريب العاجل عندما يضيء المصباح سيحولان دون حدوث ضرر للسيارة.

ضوء نظام الشحن

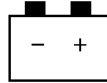

يضيء مصباح نظام الشحن لفترة وجيزة عند تشغيل نظام الإشعال مع عدم دوران المحرك، وذلك كعملية فحص للتأكد من أن المصباح يعمل. وهو ينطفئ عند بدء تشغيل المحرك.

إذا ظل المصباح مضاءً، أو أضاء أثناء القيادة، فقد تكون هناك مشكلة بنظام الشحن الكهربائي. توجه بالمركبة لفحصها لدى الوكيل. قد تؤدي القيادة أثناء إضاءة هذا المصباح إلى استنزاف البطارية.

عندما يضيء هذا المصباح، أو يومض، فإن مركز معلومات السائق (DIC) يعرض رسالة أيضاً.

إذا استلزم الأمر القيادة لمسافة قصيرة مع إضاءة المصباح، فتأكد من إيقاف تشغيل جميع الملحقات، كالراديو ومكيف الهواء.

عندما يضيء الرمز on (تشغيل) في مؤشر حالة الوسادة الهوائية للراكب، فهذا يعني السماح بالوسادة الهوائية الأمامية للراكب الأمامي الخارجي والوسادة الهوائية للركبة (بتم نفعها).

عندما تضيء كلمة OFF (إطفاء) في مؤشر حالة الوسادة الهوائية للراكب، فهذا يعني أن نظام استشعار الراكب قد قام بإيقاف تشغيل الوسادة الهوائية الأمامية للراكب الأمامي والوسادة الهوائية للركبة.

إذا ظل كلا مصباحي مؤشر الحالة مضاءين بعد مرور عدة ثوانٍ، أو إذا لم تضيء على الإطلاق، فقد تكون هناك مشكلة تتعلق بالمصابيح أو نظام استشعار الراكب. لذا، قم بزيارة الوكيل للحصول على الصيانة اللازمة.

تحذير

إذا أضاء مصباح استعداد الوسادة الهوائية وظل مضيئاً، فهذا يعني وجود خطأ ما في نظام الوسائد الهوائية. ولمساعدة في تجنب تعرضك أو تعرض الأشخاص الآخرين للإصابة، اصطحب المركبة إلى مركز الخدمة في أقرب وقت ممكن. راجع ضوء استعداد الوسادة الهوائية ١١٢ للحصول على المزيد من المعلومات، بما في ذلك معلومات الأمان المهمة.

تنبيه

عند الاستمرار في قيادة السيارة أثناء إضاءة هذا المصباح قد لا يعمل نظام التحكم في الانبعاثات وكذلك ستخضع القدرة على الاقتصاد في الوقود وربما لن تشعر بالراحة عند قيادة السيارة. وقد يؤدي هذا إلى عمليات إصلاح باهظة التكلفة والتي قد لا يغطيها ضمان المركبة.

تنبيه

أي تعديلات على المحرك أو صندوق التروس أو نظام العادم أو المسرب أو نظام الوقود أو استخدام إطارات بديلة بمواصفات مختلفة عن مواصفات الإطارات الأصلية قد تؤدي إلى إضاءة هذا المصباح. وقد يؤدي هذا إلى عمليات إصلاح باهظة التكلفة لا يغطيها ضمان المركبة. بل إن هذا الأمر قد يؤدي إلى إخفاق السيارة في اجتياز اختبار Emissions Inspection/Maintenance (التحقق من الانبعاثات/الصيانة). راجع الملحقات وتعديلات السيارة < ٢٢٢.

إذا كان المصباح يومض : تم اكتشاف عطل قد يؤدي إلى تلف نظام التحكم في الانبعاثات ويزيد من الانبعاثات الخارجة من السيارة. قد يلزم إجراء تشخيص وخدمة.

لتجنب حدوث تلفيات، قلل من سرعة السيارة وتجنب التسارع القوي والصعود على مرتفعات. إذا كنت تسحب مقطورة، فقلل مقدار الشحنة المجرورة بأسرع ما يمكن.

إذا استمر المصباح في الوميض، فابحث عن مكان آمن للتوقف. أوقف تشغيل السيارة، وانتظر لمدة ١٠ ثوانٍ على الأقل، ثم أعد تشغيل المحرك. إذا ظل المصباح يومض، فاتبع التعليمات السابقة، وراجع الوكيل لإجراء الخدمة في أسرع وقت ممكن.

إذا كان المصباح مضيئاً بشكل ثابت : تم اكتشاف عطل. قد يلزم إجراء تشخيص وخدمة.

تحقق مما يلي:

- في حالة تزويد المركبة بالوقود من خلال مهايئ قمع الوقود غير المزود بغطاء، فاحرص على إزالته بعد الانتهاء. راجع "ملء الخزان باستخدام علبة وقود محمولة" أسفل تعبئة الوقود < ٢١٨. يمكن لنظام التشخيص اكتشاف ما إذا كان المحول قد تم تركه مركباً بالمركبة، مما يسمح بتبخر الوقود في الهواء. من

شأن عدد قليل من رحلات القيادة مع عدم تركيب المحول أن يؤدي لإطفاء المصباح.

- قد يؤدي استخدام وقود بجودة منخفضة إلى تشغيل المحرك بكفاءة منخفضة وعدم سلاسة القيادة. وقد تزول هذه المشاكل بعد إحماء المحرك. إذا حدث هذا، فعليك بتغيير نوعية الوقود. سيطلب الأمر خزان وقود واحدًا على الأقل من الوقود المناسب لإطفاء المصباح. راجع الوقود الموصى به (محرك LGX V6 سعة ٣,٦ لتر) < ٢١٧ او الوقود الموصى به (محرك تزييني مزدوج LF4 V6 سعة ٣,٦ لتر) < ٢١٧.

وإذا ظل المصباح مضيئاً، فتوجه إلى الوكيل.

برامج فحص الانبعاثات والصيانة

إذا كان يلزم إجراء السيارة لاختبار Emissions Inspection/Maintenance (التحقق من الانبعاثات/الصيانة)، فعلى الأرجح سيتم توصيل معدات الاختبار إلى موصل ربط بيانات السيارة (DLC).

تحذير ⚠

إذا كان مصباح تحذير نظام الفرامل مضاءً، فربما لا يعمل نظام الفرامل بطريقة صحيحة. قد تؤدي القيادة أثناء إضاءة مصباح التحذير الخاص بنظام الفرامل إلى حدوث اصطدام. إذا استمرت إضاءة المصباح بعد سحب المركبة إلى جانب الطريق وإيقافها بحذر، فيجب سحبها لإجراء الصيانة.

مصابيح (P) Parking Brake Light فرامل الركن



كما يضيء مصباح حالة فرامل الركن عندما يتم تعشيق فرامل الركن. إذا استمر وميض المصباح بعد تحرير فرامل الركن أو أثناء القيادة، فإن هناك مشكلة بنظام فرامل الركن الكهربائية. قد تظهر أيضًا رسالة على شاشة مركز معلومات السائق (DIC).

راجع الوكيل إذا لم تتمكن السيارة من اجتياز الاختبار أو عند تعذر تجهيزها لاجتياز الاختبار.

ضوء تحذير نظام الفرامل

يتألف نظام الفرامل بالمركبة من دائرتين هيدروليكيتين. إذا كانت إحدى الدائرتين لا تعمل، فبإمكان الدائرة الأخرى مواصلة العمل لإيقاف المركبة. للحصول على أداء فرملة عادي، يجب أن تعمل كلتا الفرملتين. إذا أضاء مصباح التحذير، فهذا دليل على وجود مشكلة في نظام الفرامل. اعمل على فحص نظام الفرامل على الفور.



ينبغي أن يضيء هذا المصباح لفترة وجيزة عند بدء تشغيل المحرك. وإذا لم يضيء فاعمل على إصلاحه بحيث يكون جاهزًا للتحذير في حالة وجود مشكلة. إذا أضاء المصباح وبقي مضيئًا فهذا يعني وجود مشكلة بالفرامل.

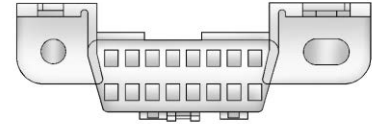

ويوجد موصل وصلة البيانات تحت لوحة أجهزة القياسات على يسار عجلة القيادة. وجدير بالذكر أن توصيل أجهزة غير مستخدمة لإجراء اختبار التحقق من الانبعاثات/الصيانة أو لإجراء الخدمة على السيارة قد تؤثر في تشغيل السيارة. راجع معدات كهربائية إضافية ٢٢٠. راجع الوكيل عند الحاجة إلى مساعدة.

قد لا تنجح المركبة في اجتياز عملية الفحص في حالة:

- إضاءة المصباح أثناء تشغيل المحرك.
- لن يضيء المصباح إذا كان الإشعال على Service Mode (وضع الخدمة).
- عدم إجراء تشخيص كامل على أنظمة التحكم في الانبعاثات الخطرة. إذا حدث هذا الأمر فلن تكون السيارة جاهزة للفحص وقد يستلزم الأمر إجراء قيادة روتينية لعدة أيام قبل أن يكون النظام جاهزًا للفحص. قد يحدث هذا الأمر في حالة استبدال البطارية بقوة ١٢ فولت حديثًا أو عند نفاذ طاقتها أو إذا تم إجراء الخدمة حديثًا على السيارة.

وإذا لم يضيء المصباح أو إذا استمر في الوميض، فارجع إلى الوكيل.

صيانة

Electric Parking Brake Light (مصباح فرامل الركن الكهربائية)



ينبغي أن يضيء هذا المصباح لفترة وجيزة عند بدء تشغيل المركبة. وإذا لم يضيء فاعمل على إصلاحه بحيث يكون جاهزاً للتنبيه في حالة وجود مشكلة.

وإذا أضاء هذا المصباح وظل كذلك، فهذا يعني وجود مشكلة بنظام فرامل الركن الكهربائية أو بنظام آخر في المركبة تتسبب في تقليل كفاءة نظام فرامل الركن. ولا يزال بإمكانك قيادة المركبة، ولكن يجب الذهاب بها إلى الوكيل في أقرب وقت ممكن. يمكنك الاطلاع على معلومات حول فرامل الركن الكهربائية في فرامل الركن (المعدات) ١٨٥ أو فرامل الركن (يدويًا) ١٨٦. قد تظهر أيضًا رسالة على شاشة مركز معلومات السائق (DIC).

ضوء تحذير نظام الفرامل المانع للانغلاق (ABS)



يضيء هذا المصباح لفترة قصيرة عند بدء تشغيل المحرك.

وإذا لم يضيء فاطلب إصلاحه بحيث يكون جاهزاً للتنبيه من الأعطال.

وإذا أضاء المصباح أثناء القيادة، فأسرع بالتوقف متى أمكنك ذلك بأمان وأوقف تشغيل المركبة. وعندها شغل المحرك مرة أخرى لإعادة ضبط النظام. إذا استمرت إضاءة مصباح نظام الفرامل المانعة للانغلاق أو إذا أضاء مرة أخرى أثناء القيادة، فالمركبة في حاجة إلى الصيانة. كما قد يصدر صوت جرس عندما يضيء المصباح بشكل دائم.

إذا كان مصباح نظام الفرامل المانع للانغلاق (ABS) هو المصباح الوحيد المضيء، فيشير هذا إلى أن المركبة تحتوي على فرامل عادية، ولكن الفرامل المانعة للانغلاق لا تعمل.

إذا أضاء كل من مصباح تحذير نظام الفرامل المانعة للانغلاق (ABS) ومصباح تحذير نظام الفرامل، فيشير هذا إلى أن الفرامل المانعة للانغلاق الموجودة بالمركبة لا تعمل وأن هناك عطلاً في الفرامل العادية. لذا، قم بزيارة الوكيل للحصول على الصيانة اللازمة. راجع ضوء تحذير نظام الفرامل ١١٥.

يضيء مصباح إيقاف تشغيل الجر عند إيقاف تشغيل نظام التحكم في الجر (TCS) من خلال الضغط على زر TCS/StabiliTrak وتحريره.

يضيء هذا المصباح ومصباح StabiliTrak/ESC OFF عند إيقاف تشغيل نظام StabiliTrak/التحكم الإلكتروني في الثبات.

في حالة إيقاف تشغيل نظام التحكم في الجر، لن يكون دوران العجلات محدودًا. فاضبط القيادة طبقًا لذلك.

راجع التحكم في الجر/ نظام التحكم الإلكتروني في الثبات ١٨٧.

مصباح توقف نظام StabiliTrak



يضيء هذا المصباح لفترة وجيزة أثناء بدء تشغيل المحرك. أما إذا لم يحدث ذلك، فتوجه بالمركبة لإجراء الصيانة لدى الوكيل.

مؤشر التحذير من المركبات الأمامية



في حالة التجهيز بذلك، سيظهر المؤشر باللون الأخضر عند اكتشاف مركبة أمامك وباللون البرتقالي عندما تتبع مركبة أمامك على مقربة شديدة منك.

راجع نظام إنذار التصادم الأمامي ٢٠٩.

مصباح إيقاف تشغيل الجر



يضيء هذا المصباح لفترة وجيزة أثناء بدء تشغيل المحرك. أما إذا لم يحدث ذلك، فتوجه بالمركبة لإجراء الصيانة لدى الوكيل. إذا كان النظام يعمل بشكل طبيعي، فسينطفئ مصباح المؤشر.

Lane Keep Assist (LKA) ضوء مساعد البقاء على المسار



إذا كان متوفرًا، يضيء هذا المصباح لفترة وجيزة أثناء بدء تشغيل المركبة.

وإذا لم يضيء، توجه بالمركبة لإجراء الصيانة. سيضيء هذا المصباح باللون الأخضر في حال توافر LKA للمساعدة.

قد يتوافر LKA للمساعدة عن طريق تدوير عجلة القيادة برفق في حال كانت المركبة تقترب من علامة حارة مُكتشفة وذلك باستخدام إشارة الانعطاف في هذا الاتجاه. سيضيء مصباح LKA باللون الكهرماني.

يضيء هذا المصباح باللون الكهرماني ويومض كتنبية للتحذير عند مغادرة حارة سير وذلك للإشارة إلى أن علامة الحارة قد تم اجتيازها.

راجع Lane Keep Assist (LKA) (مساعد البقاء على المسار) ٢١٤.

مصباح التحذير الخام بدرجة حرارة محلول تبريد المحرك



يضيء هذا المصباح لفترة وجيزة أثناء بدء تشغيل المركبة.

أما إذا لم يحدث ذلك، فتوجه بالمركبة لإجراء الصيانة لدى الوكيل. إذا كان النظام يعمل بشكل طبيعي، فسينطفئ مصباح المؤشر.

تنبيه

يشير مصباح تحذير درجة حرارة سائل تبريد المحرك إلى أن درجة حرارة المركبة قد أصبحت أعلى من اللازم. قد تؤدي متابعة القيادة مع وجود هذا المصباح قيد الإضاءة إلى إتلاف المحرك وقد لا يغطي ضمان المركبة هذا التلف. راجع ارتفاع درجة حرارة المحرك بصورة مفصلة ⇨ ٢٣٦.

أما إذا لم يضيء المصباح، فتوجه بالمركبة لإجراء الصيانة لدى الوكيل. إذا كان النظام يعمل بشكل طبيعي، فسينطفئ مصباح المؤشر.

في حال إضاءة المصباح مع عدم وميضه، فمن المحتمل أن يكون تم تعطيل نظام التحكم في الجر "TCS" ونظام StabiliTrak/ التحكم الإلكتروني في الثبات. قد تظهر رسالة مركز معلومات السائق (DIC). افحص رسائل مركز معلومات السائق لكي تحدد أي خاصية (خصائص) لم تعد تؤدي وظيفتها وما إذا كانت المركبة في حاجة للصيانة.

أما في حالة إضاءة المصباح مع وميضه، فيدل ذلك على عمل نظام التحكم في الجر "TCS" وأو نظام StabiliTrak/ التحكم الإلكتروني في الثبات بشكل سليم.

راجع التحكم في الجر/ نظام التحكم الإلكتروني في الثبات ⇨ ١٨٧.

يضيء هذا المصباح عند إيقاف تشغيل نظام StabiliTrak/التحكم الإلكتروني في الثبات. وإذا تم إيقاف تشغيل نظام StabiliTrak/ التحكم الإلكتروني في الثبات، فسيتم أيضًا إيقاف تشغيل نظام التحكم في الجر (TCS).

وإذا تم إيقاف تشغيل نظام StabiliTrak/ التحكم الإلكتروني في الثبات ونظام التحكم في الجر، فلن يساعد النظام في التحكم بالسيارة. وعليه، قم بتشغيل نظام التحكم في الجر ونظام StabiliTrak/التحكم الإلكتروني في الثبات لينطفئ مصباح التحذير.

راجع التحكم في الجر/ نظام التحكم الإلكتروني في الثبات ⇨ ١٨٧.

مصباح نظام التحكم في الجر/ StabiliTrak



يضيء هذا المصباح لفترة قصيرة عند بدء تشغيل المحرك.



يضيء هذا المصباح لمدة قصيرة عقب بدء تشغيل المحرك. أما إذا لم يُضئ، فتوجه بالمركبة إلى الوكيل لإجراء الصيانة.

إذا أضاء المصباح واستمر في الإضاءة، فيعني ذلك أن الزيت لا يتدفق خلال المحرك بشكل مناسب. فقد يكون مستوى الزيت بالمركبة منخفضاً أو هناك مشكلة أخرى بالنظام. راجع الأمر مع الوكيل.

ضوء تحذير انخفاض الوقود



ويقع هذا المصباح بالقرب من مقياس الوقود، ويضيء بعد فترة وجيزة عندما يتم تشغيل الإشعال كوسيلة فحص تظهر عمل النظام.

الإطارات وصولاً إلى قيمة الضغط الموضحة على ملصق معلومات الإطار والتحميل. راجع ضغط الإطارات ↗ ٢٥٨.

عندما يومض المصباح أولاً ثم يضيء بشكل حائم

إذا أخذ المصباح في الوميض لمدة دقيقة تقريباً ثم ظل مضيئاً، فقد تكون هناك مشكلة بنظام مراقبة ضغط الهواء في الإطارات (TPMS). وفي حالة لم تتم معالجة المشكلة، فسوف يضيء المصباح مع كل دورة إشعال. راجع تشغيل مراقبة ضغط الإطارات ↗ ٢٦١.

ضوء ضغط زيت المحرك

تنبيه

قد يؤدي نقص الصيانة المناسبة لزيت المحرك إلى تلف المحرك. قد يترتب على القيادة مع انخفاض مستوى زيت المحرك تلف المحرك أيضاً. ولن يغطي ضمان المركبة هذه الإصلاحات. ينبغي فحص مستوى الزيت في أقرب وقت ممكن. أضف الزيت إذا لزم الأمر، ولكن إذا كان مستوى الزيت في نطاق التشغيل ولا زال ضغط الزيت منخفضاً، فتوجه إلى صيانة المركبة. اتبع دوماً جدول الصيانة لتغيير زيت المحرك.

يضيء مصباح التحذير الخاص بدرجة حرارة سائل تبريد المحرك عند ارتفاع درجة حرارة المحرك.

وإذا حدث هذا، توقف على جانب الطريق، وأوقف المحرك في أقرب وقت ممكن. راجع ارتفاع درجة حرارة المحرك بصورة مفصلة ↗ ٢٣٦.

ضوء ضغط الإطارات



بالنسبة للمركبات المجهزة بنظام مراقبة ضغط الإطار (TPMS)، يضيء هذه المصباح لفترة وجيزة عند بدء تشغيل المحرك. وتقدم جميع المعلومات حول ضغط الإطارات وكذلك جهاز قياس ضغط وحرارة الإطارات.

عندما يضيء المصباح بشكل حائم

يشير هذا إلى انخفاض ملحوظ في كمية الهواء المضغوط في إطار واحد أو أكثر.

ويمكن أن تظهر أيضاً رسالة من مركز معلومات السائق (DIC) بشأن ضغط الإطارات. توقف في أقرب فرصة وانفخ

مذكر تشغيل المصابيح



يضيء هذا المصباح عندما تكون المصابيح الخارجية قيد الاستخدام. راجع عناصر تشغيل المصابيح الخارجية ⇨ ١٣٣.

نظام التحكم في ثبات السرعة



يضيء مصباح التحكم في ثبات السرعة باللون الأبيض عند تشغيل نظام التحكم في ثبات السرعة ويكون في وضع الاستعداد، ويتحول إلى اللون الأخضر عندما يكون نظام التحكم في ثبات السرعة مضبوطاً وفي وضع التشغيل. راجع نظام التحكم في ثبات السرعة ⇨ ١٩٤.

ضوء تشغيل الضوء العالي



يضيء هذا المصباح عندما تكون المصابيح الأمامية العالية قيد الاستخدام. راجع جهاز التغيير بين الضوء العالي والضوء المنخفض للمصابيح الرئيسية ⇨ ١٣٥.

مصباح IntelliBeam



يضيء هذا المصباح عند إتاحة نظام IntelliBeam، في حالة التجهيز بذلك. راجع عناصر تشغيل المصابيح الخارجية ⇨ ١٣٣.

ويضيء هذا المصباح أيضًا عندما ينخفض مستوى الوقود في خزان الوقود. ويتوقف هذا المصباح عن الإضاءة عندما يتم التزود بالوقود. وإذا لم يحدث هذا، توجه إلى صيانة المركبة.

ضوء الأماز



يضيء مصباح الأمان لمدة قصيرة عقب بدء تشغيل المحرك. أما إذا لم يُضئ، فتوجه بالمركبة إلى الوكيل لإجراء الصيانة. إذا كان النظام يعمل بشكل طبيعي، فسينطفئ مصباح المؤشر.

وإذا ظل المصباح مضيئاً ولم يتم تشغيل المحرك، فقد يكون هناك عطل في نظام منع السرقة. راجع تشغيل نظام معطل حركة السيارة ⇨ ٣٨.

شاشات المعلومات

مركز معلومات السائق (DIC)

توجد شاشات مركز معلومات السائق (DIC) في مناطق العرض التفاعلية اليمنى واليسرى بمجموعة العدادات. وتوضح هذه الشاشات حالة الكثير من أنظمة المركبة. وتوجد مفاتيح التحكم في مركز معلومات السائق (DIC) في جزء التحكم الأيمن من عجلة القيادة.



∧ أو √: اضغط على مفتاح التحكم خماسي الاتجاهات للتحرك لأعلى أو لأسفل في إحدى القوائم.

النظام التلاؤمي للتحكم في ثبات السرعة



يضيء هذا المصباح عندما يكون النظام التلاؤمي للتحكم في ثبات السرعة نشطاً (إذا كان متوفراً). راجع ميزة التحكم في السرعة التلاؤمية ↩ ١٩٦.

< أو >: اضغط على مفتاح التحكم خماسي الاتجاهات للتحرك بين مناطق العرض التفاعلية في المجموعة. اضغط < للعودة إلى القائمة السابقة.

SEL (تحديد): اضغط على الجزء الأوسط لفتح قائمة أو تحديد عنصر قائمة. اضغط مع الاستمرار لإعادة تعيين القيم على شاشات معينة.

خيارات عرض المعلومات في مركز معلومات السائق (DIC)

يمكن تشغيل عرض المعلومات من مركز معلومات السائق (DIC) أو إيقاف عرضها من القائمة Settings (الإعدادات).

١. اضغط على SEL أثناء عرض الصفحة Settings (الإعدادات) في منطقة العرض الوسطى بالمجموعة.
٢. قم بالتمرير إلى Info Pages (صفحات المعلومات)، ثم اضغط على SEL.
٣. اضغط على ∨ أو ∧ للتنقل خلال قائمة شاشات المعلومات المحتملة.
٤. اضغط على SEL أثناء تمييز أحد العناصر لتحديد هذا العنصر أو إلغاء تحديده. عند تحديد عنصر ما، ستظهر علامة اختيار بجوارها.

شاشات مركز معلومات السائق (DIC)

فيما يلي قائمة بكل الشاشات الممكنة في مركز معلومات السائق (DIC). قد لا تتوفر بعض شاشات المعلومات في بعض المركبات.

Speed (السرعة) : يتم عرض سرعة المركبة بالكيلومتر في الساعة (كم/سا) أو الميل في الساعة (ميل/ساعة).

رحلة ١ ورحلة ٢: يتم عرض المسافة المقطوعة حاليًا، سواء بالكيلومترات (كم) أو الأميال (ميل)، منذ آخر إعادة ضبط لعداد مسافة الرحلة. يمكن إعادة تعيين عداد مسافة الرحلة عن طريق الضغط باستمرار على SEL عندما تكون الشاشة نشطة.

Fuel Range (نطاق الوقود) : لعرض المسافة التقريبية التي يمكن أن تقطعها المركبة دون الحاجة إلى إعادة التزود بالوقود. وإذا تم عرض LOW (منخفض)، فهذا يعني أن مقدار الوقود بالمركبة منخفض. يتم تقدير مدى الوقود على أساس متوسط اقتصاد المركبة في استهلاك الوقود على مدى التاريخ الحديث للقيادة وكمية الوقود المتبقية في خزان الوقود.

Average Fuel Economy (متوسط اقتصاد

الوقود) : تعرض المتوسط التقريبي للترات لكل ١٠٠ كيلومتر (لتر/١٠٠ كم) أو لكل ميل للغالون (ميل/غالون). يتم حساب الرقم بناءً على العدد المسجل من عدد اللترات/١٠٠ كم

(ميل/غالون) منذ آخر إعادة ضبط لعنصر القائمة هذا. ويعكس هذا الرقم فقط مستوى اقتصاد الوقود التقريبي حاليًا للمركبة وسوف يتغير حسب تغير ظروف القيادة. يمكن إعادة تعيين Average Fuel Economy (متوسط الاقتصاد في استهلاك الوقود) عن طريق الضغط باستمرار على SEL عندما تكون الشاشة نشطة.

الاقتصاد الفوري للوقود : تعرض الاقتصاد الحالي في استهلاك الوقود بالتر لكل ١٠٠ كيلومتر (لتر/١٠٠ كم) أو بالميل لكل غالون (ميل/غالون). ويعكس هذا الرقم فقط مستوى اقتصاد الوقود حاليًا للمركبة ويتغير بشكل متكرر حسب تغير ظروف القيادة.

متوسط السرعة : تعرض متوسط سرعة المركبة بالكيلومتر في الساعة (كم/سا) أو بالميل في الساعة (ميل/سا). ويتم حساب هذا المتوسط بناءً على السرعات المختلفة للمركبة والمسجلة منذ آخر إعادة ضبط لهذه القيمة. يمكن إعادة تعيين متوسط السرعة عن طريق الضغط باستمرار على SEL عندما تكون الشاشة نشطة.

Timer (مؤقت) : يمكن استخدام هذه الشاشة كمؤقت. لبدء تشغيل المؤقت، اضغط على SEL عندما تكون الشاشة نشطة. وسوف تظهر هذه الشاشة كمية الوقت المنقضي منذ آخر إعادة تعيين للمؤقت. لإيقاف المؤقت، اضغط على SEL لمدة قصيرة عندما تكون هذه الشاشة نشطة.

والمؤقت قيد التشغيل. لإعادة تعيين المؤقت إلى صفر، اضغط باستمرار على SEL عندما تكون هذه الشاشة نشطة.

البوصلة : تعرض اتجاه قيادة المركبة.

Turn Arrow (سهم الانعطاف) : تعرض المناورة التالية عند استخدام دليل الطريق.

Estimated Time to Arrival (الوقت المُقدر للوصول) : إظهار الوقت المُقدر حتى الوصول إلى الوجهة الخاصة بك.

المسافة إلى الوجهة : تعرض المسافة نحو الهدف عند استخدام دليل الطريق.

Speed Limit (حد السرعة) : يعرض حد السرعة الحالي. يتم عرض معلومات هذه الشاشة من قاعدة بيانات الطريق.

Speed Warning (تحذير السرعة) : يتيح للسائق ضبط السرعة التي لا يريد تجاوزها. لضبط Speed Warning (تحذير السرعة)،

اضغط على SEL عند عرض Speed Warning (تحذير السرعة). اضغط على \vee أو \wedge لضبط القيمة. يمكن إيقاف

تشغيل هذه الميزة عن طريق الضغط باستمرار على SEL أثناء عرض هذه الصفحة. إذا تم تجاوز حد السرعة المختار، ستظهر رسالة تحذيرية مع جرس.

الشاشة العلوية

تحذير ⚠️

إذا كانت صورة الشاشة العلوية شديدة السطوع أو مرتفعة للغاية في مجال رؤيتك، فقد تستغرق المزيد من الوقت لرؤية الأشياء التي ترغب في رؤيتها إذا كان الجو مظللاً بالخارج. تأكد من أن صورة الشاشة العلوية معتممة وفي موضع منخفض في مجال رؤيتك.

إذا كانت المركبة مزودة بشاشة علوية (HUD)، فإنه يتم عرض بعض المعلومات المتعلقة بتشغيل المركبة على الزجاج الأمامي. يتم عرض الصورة من خلال عدسة الشاشة العلوية الموجودة بأعلى لوحة أجهزة القياسات. تظهر المعلومات كصورة متجهة نحو مقدمة السيارة.

تنبيه

إذا حاولت استخدام صورة الشاشة العلوية كمساعد للركن، فقد تخطئ في تقدير المسافة وتتسبب في إلحاق الضرر بالمركبة. لا تستخدم صورة الشاشة العلوية كمساعد ركن.

على SEL لعدة ثوان عندما تكون الشاشة Oil Life (عمر الزيت) نشطة. راجع نظام عمر زيت المحرك ⚡ ٢٢٩.

Oil Pressure (ضغط الزيت) : إظهار ضغط الزيت إما بالكيلوباسكال (kPa) أو بالرطل لكل بوصة مربعة (psi).

ضغط الإطارات : لعرض الضغط التقريبي للإطارات الأربعة. يتم عرض ضغط الإطارات بال kPa (كيلوباسكال) أو psi (رطل لكل بوصة مربعة). إذا كان الضغط منخفضاً، يتم عرض قيمة هذا الإطار باللون البرتقالي. راجع نظام مراقبة ضغط الإطارات ⚡ ٢٦٠ وتشغيل مراقبة ضغط الإطارات ⚡ ٢٦١.

درجة حرارة الإطارات : تعرض وصفاً لدرجة حرارة هواء الإطارات على حسب القراءات الواردة من مستشعرات TPMS. نطاق درجة الحرارة المعروض سيتغير حسب الظروف المحيطة وأسلوب القيادة.

قوة المحرك (محرك LF4) : تعرض ضغط متشعب عادم المحرك بالنسبة إلى ضغط الهواء المحيط. سيتم عرض ضغط المعزز الناتج عن نظام الشحن التوربيني.

عداد المسافات في السيارة : يعرض عداد المسافات.

Blank Page (صفحة فارغة) : تتيح عدم عرض أية معلومات في منطقة (مناطق) عرض مركز معلومات السائق (DIC).

Cruise Set Speed (السرعة المعينة لمثبت السرعة) : تعرض السرعة المضبوطة بنظام التحكم في ثبات السرعة أو النظام التلاؤمي للتحكم في ثبات السرعة.

Battery Voltage (جهد البطارية) : تعرض جهد البطارية الحالي.

عمر الزيت : لعرض تقدير لعمر الزيت المفيد المتبقي. إذا تم عرض REMAINING OIL LIFE 99% (عمر الزيت المتبقي هو ٩٩٪)، فيعني هذا بقاء ٩٩٪ من عمر الزيت الحالي.

عند انخفاض عمر الزيت المتبقي، ستظهر الرسالة Change Engine Oil Soon (تغيير زيت المحرك بشكل عاجل) على الشاشة. يجب تغيير الزيت بأسرع وقت ممكن. راجع زيت المحرك ⚡ ٢٢٧. بالإضافة إلى قيام نظام عمر زيت المحرك بمراقبة عمر الزيت، يُوصى بإجراء صيانة إضافية في جدول الصيانة. راجع جدول الصيانة ⚡ ٢٩٢.

تذكر أنه يجب إعادة ضبط شاشة Oil Life (عمر الزيت) بعد كل تغيير للزيت. حيث لا تتم إعادة الضبط تلقائياً. احرص أيضاً على عدم إعادة ضبط شاشة Oil Life (عمر الزيت) بطريق الخطأ في أي وقت آخر بخلاف الوقت الذي يتم فيه تغيير الزيت في الحال. حيث لا يمكن إعادة ضبطه بدقة حتى يتم تغيير الزيت في المرة التالية. لإعادة ضبط نظام عمر زيت المحرك، اضغط باستمرار

HUD : اضبط أو ارفع من أجل جعل صورة الشاشة العلوية (HUD) في الوسط. يمكن ضبط صورة الشاشة العلوية لأعلى ولأسفل فقط، وليس للجانبين.

INFO : اضبط لتحديد طريقة العرض. كل ضغطة ستؤدي لتغيير عرض الشاشة.

+ **☀** : ارفع واستمر في الضغط لفتح الشاشة. اضبط مع الاستمرار لتعتيم الشاشة. واصل الضغط لإيقاف تشغيل الشاشة.

سوف تُعتم صورة الشاشة العلوية وتسطع أوتوماتيكيًا لتعويض الإنارة الخارجية. كما يمكن ضبط مفتاح التحكم في سطوع الشاشة العلوية حسب الحاجة.

يمكن أن تضيء صورة الشاشة العلوية مؤقتًا تبعًا لزاوية وموضع ضوء الشمس على الشاشة العلوية. وهذا يعد أمرًا طبيعيًا.

قد تؤدي النظارات الشمسية المستقطبة إلى صعوبة رؤية صورة الشاشة العلوية.

خيار تدوير شاشة العرض الرأسية (HUD)

يتم توفير هذه الميزة ليتسنى ضبط زاوية صورة الشاشة العلوية (HUD).

اضغط على SEL بعناصر تشغيل عجلة القيادة أثناء تدوير شاشة العرض

الرأسية لإدخال وضع الضبط. اضغط على **^** أو **v** لضبط زاوية شاشة العرض الرأسية

- الهاتف
- الملاحظة
- الأداء
- ميزات مساعدة السائق
- رسائل المركبة

يمكن محو بعض رسائل أو تنبيهات المركبة المعروضة على الشاشة العلوية من خلال استخدام عناصر تشغيل عجلة القيادة. راجع رسائل السيارة **126**.



يوجد مفتاح التحكم في الشاشة العلوية على يسار عجلة القيادة.

لضبط صورة الشاشة العلوية:

1. اضبط مقعد السائق.
2. ابدأ بتشغيل المحرك.
3. استخدم الإعدادات التالية لضبط الشاشة العلوية.

يمكن عرض معلومات الشاشة العلوية بلغات متعددة. يمكن عرض قيم قراءة عداد السرعة والقيم الرقمية الأخرى بالوحدات الإنجليزية أو المترية.

يتم تغيير تحديد اللغة من خلال الراديو ويتم تغيير وحدات القياس في مركز معلومات السائق (DIC). راجع Settings (الإعدادات) في دليل تشغيل نظام المعلومات والترفيه و Options (الخيارات) في مجموعة أجهزة القياسات **107**.

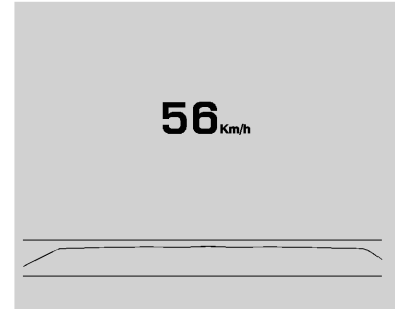

عرض الشاشة العلوية على الزجاج الأمامي

قد تعرض الشاشة العلوية بعض معلومات المركبة والرسائل أو التنبيهات التالية الخاصة بالمركبة:

- Speed (السرعة)
- الصوت

عرض الملاحه : يشمل عرض السرعة الرقمية والمؤشرات من عرض السرعة مع معلومات الملاحه خطوة بخطوة في بعض السيارات. يتم عرض اتجاه البوصلة عندما يكون اتجاه الملاحه غير نشط.

تنبهات الملاحه خطوة بخطوة المعروضة في مجموعة العدادات تظهر أيضًا في أي منظر من مناظر الشاشة العلوية.

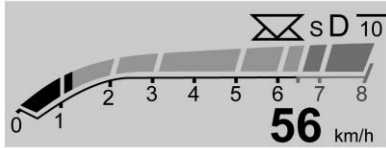

عرض الأداء : لعرض السرعة الرقمية والمؤشرات من عرض السرعة مع قراءة عدد لفات المحرك في الدقيقة وأوضاع صندوق التروس وأوضاع ضوء توقيت نقل الحركة (طراز ATS-V فقط) ومؤشر تغيير التروس (إذا توفرت هذه الميزة).

56 km/h

106.7 WCAL
Song Title
FM

عرض الصوت/الهاتف : عرض السرعة الرقمية والمؤشرات من عرض السرعة مع معلومات الصوت/الهاتف. يتم عرض محطة الراديو الحالية ونوع الوسائط والمكالمات الواردة.

جميع مناظر الشاشة العلوية تعرض سريعًا معلومة صوتية عندما يستخدم السائق عناصر تشغيل عجلة القيادة لضبط أوضاع ضبط الصوت المعروضة في مجموعة العدادات.

قد يتم عرض المكالمات الواردة في أي عرض HUD.

56 km/h
70
Main St.
4 km

(HUD). اضغط على < أو > لتمييز OK (موافق) ثم اضغط على SEL لحفظ الإعداد. يمكن أيضًا تحديد الخيار CANCEL (الإلغاء) لإلغاء الإعداد. يجب أن تكون المركبة في الوضع P (الركن). راجع مجموعة أجهزة القياسات ١٠٧.

مناظر الشاشة العلوية

هناك أربعة مناظر متاحة في الشاشة العلوية. بعض معلومات المركبة ورسائل أو تنبيهات المركبة يمكن عرضها في أي منظر.



عرض السرعة : لعرض السرعة الرقمية بالوحدات الإنجليزية أو المترية ومحدد السرعة ومؤشر التحذير من سيارة أمامك وتحذير مغادرة الحارة المرورية/مساعدة الحفاظ على الحارة المرورية والنظام التلاؤمي للتحكم في ثبات السرعة وضبط السرعة. تظهر بعض المعلومات فقط بالمركبات التي تحتوي على هذه الميزات عندما تكون نشطة.

رسائل المركبة

رسائل السيارة

تشير الرسائل المعروضة في مركز معلومات السائق (DIC) إلى حالة المركبة أو إلى ضرورة اتخاذ إجراء معين لتصحيح مشكلة. وقد تظهر العديد من الرسائل بصورة متتابعة.

يمكن تأكيد الاطلاع على الرسائل التي لا تتطلب إجراءات فورية ومسحها بالضغط على ✓. لا يمكن مسح الرسائل التي تتطلب إجراءات فورية إلا بعد تنفيذ تلك الإجراءات.

وينبغي اتخاذ جميع الرسائل على محمل الجد؛ حيث إن مسح الرسالة لا يعمل على تصحيح المشكلة.

إذا ظهرت رسالة SERVICE (خدمة)، راجع وكيلك.

استكشاف أخطاء HUD وإصلاحها

إذا تعذرت رؤية صورة الشاشة العلوية عند تشغيل مفتاح الإشعال، فتتحقق مما يلي:

- عدم تغطية أي جسم لعدسة HUD.
- إعداد سطوع HUD غير مضبوط على السطوع التام أو التعتيم التام.
- الشاشة العلوية مضبوطة على ارتفاع مناسب.
- عدم ارتداء نظارات شمسية مستقطبة.
- نظافة الزجاج الأمامي وعدسة HUD.

إذا كانت صورة الشاشة العلوية غير صحيحة، فاتصل بالوكيل.

الزجاج الأمامي هو جزء من نظام HUD. في حالة ضرورة استبدال الزجاج الأمامي، راجع استبدال الزجاج الأمامي ٢٤٣.

تظهر مصابيح توقيت النقل في الجزء العلوي من الشاشة مع زيادة في عدد لفات المحرك في الدقيقة. صفوف الإنارة تقترب من بعضها البعض باقترب نقاط النقل لبعضها البعض. قم بتغيير التروس قبل اندماج الإضاءة مع بعضها في وحدة العرض. وقم بالتغيير على الفور في حال صدور وميض من الإنارة. راجع الوضع اليدوي ١٨٢.

العناية بالشاشة العلوية

نظف الزجاج الأمامي من الداخل لإزالة أي أوساخ أو طبقات قد تقلل من حدة أو وضوح صورة الشاشة العلوية.

قم بتنظيف عدسة الشاشة العلوية بمسح ناعم ومنظف زجاج. امسح العدسة برفق، ثم جفها.



إضفاء الطابع الشخصي على المركبة

تخصيص السيارة

فيما يلي جميع الميزات المتاحة لتخصيص المركبة. قد لا تتوفر بعض الميزات، وذلك على حسب المركبة.

بالنسبة إلى النظام، والتطبيقات، والوظائف والميزات الشخصية، راجع "الإعدادات" في دليل المعلومات والترفيه.

للوصول إلى قائمة تخصيص السيارة:

١. قم بلمس رمز الإعدادات على الصفحة الرئيسية بشاشة المعلومات والترفيه.
٢. المس السيارة لعرض قائمة بالخيارات المتاحة.
٣. المس لتحديد إعداد الميزة المطلوبة.
٤. قم بلمس  أو لإطفاء ميزة ما أو تشغيلها.
٥. المس  للانتقال إلى أعلى مستوى لقائمة الإعدادات.

رسائل طاقة المحرك

تم تخفيض قوة المحرك

تظهر هذه الرسالة عندما تنخفض طاقة الدفع بالمركبة. قد يؤثر تخفيض طاقة الدفع في قدرة المركبة على التسارع. إذا ظهرت هذه الرسالة ولكن لم تلاحظ أي انخفاض في الأداء، فتابع القيادة نحو وجهتك. وقد ينخفض الأداء في المرة القادمة لقيادة المركبة. يمكن قيادة المركبة أثناء عرض هذه الرسالة، ولكن قد ينخفض الحد الأقصى للتسارع والسرعة. عند استمرار ظهور هذه الرسالة، أو عرضها بشكل متكرر، يجب التوجه بالمركبة إلى الوكيل لإجراء الخدمة في أقرب وقت ممكن.

رسائل سرعة السيارة

تم تحديد السرعة إلى xxx كم/سا (ميل في الساعة)

تُظهر هذه الرسالة أن سرعة المركبة محدودة بالسرعة المعروضة. السرعة المحدودة هي حماية لمختلف أنظمة الدفع والأنظمة المختلفة في المركبة، مثل التسخيم والحرارة والتعليق أو الإطارات.

اتبع التعليمات الواردة في الرسائل. يعرض النظام رسائل حول المواضيع التالية:

- رسائل خدمة
- مستويات السوائل
- أمان المركبة
- الفرامل
- القيادة
- أنظمة التحكم في التعليق
- أنظمة مساعدة السائق
- مثبت السرعة
- الإنارة واستبدال اللبنة
- أنظمة المسح/الغسل
- الأبواب والنوافذ
- أحزمة الأمان
- نظام أنظمة الوسادة الهوائية
- المحرك وناقل الحركة
- ضغط الإطارات
- البطارية

قد تحتوي القائمة على ما يلي:

وضع القيادة

ستستبدل هذه الإعدادات خيارات وضع المركبة الرئيسي التي تم إجراؤها باستخدام زر MODE (الوضع) على الكونسول.

المس، وقد يتم عرض ما يلي:

- Engine Sound Management (إدارة صوت المحرك)
- القيادة
- العربية

Engine Sound Management (إحلبة صوت المحرك)

يعمل هذا الإعداد على ضبط صوت عادم المحرك من مستوى صوت هادئ إلى مستوى صوت مرتفع.

المس Auto (أوتوماتيكي) (بعد زر MODE (الوضع)) أو Tour (جولة) أو Sport (رياضي) أو Track (حلبة).

القيادة

يعمل هذا الإعداد على ضبط إحساس التوجيه من مساعدة خفيفة إلى منخفضة لمزيد من الأحساس بعملية التوجيه.

المس Auto (أوتوماتيكي) (بعد زر MODE (الوضع)) أو Tour (جولة) أو Sport (رياضي) أو Track (حلبة).

العربة

يعمل هذا الإعداد على ضبط التعليق من مريح إلى مزيد من التوليف المستجيب.

المس Auto (أوتوماتيكي) (بعد زر MODE (الوضع)) أو Tour (جولة) أو Sport (رياضي) أو Track (حلبة).

المناد وجودة الهواء

المس، وقد يتم عرض ما يلي:

- سرعة المروحة التلقائية
- حساس جودة الهواء
- المقاعد ذاتية التدفئة
- مزيل الضباب التلقائي
- مزيل الضباب الخلفي التلقائي

سرعة المروحة التلقائية

يحدد هذا الإعداد مقدار تدفق الهواء عندما يكون إعداد مروحة التحكم في المناخ هو Auto Fan (مروحة تلقائية).

المس منخفضة أو متوسطة أو عالية.

حساس جودة الهواء

يقوم هذا الإعداد بتحويل النظام إلى وضع إعادة تدوير" بحسب جودة الهواء الخارجي. المس غير نشطة أو حساسية منخفضة أو حساسية عالية.

المقاعد خاتية التدفئة

يعمل هذا الإعداد أوتوماتيكيًا على تشغيل وتنظيم تدفئة المقاعد عندما تكون درجة حرارة المقصورة باردة. يمكن إيقاف تشغيل تدفئة المقاعد الأوتوماتيكية باستخدام أزرار تدفئة المقاعد على الرف الأوسط. راجع تدفئة المقاعد الأمامية ٥٤.

إذا كانت المركبة مجهزة بميزة تدفئة عجلة القيادة الأوتوماتيكية، فستعمل هذه الميزة عند تشغيل تدفئة المقاعد أوتوماتيكيًا.

المس Off (إيقاف تشغيل) أو On (تشغيل)

مزيل الضباب التلقائي

هذا الإعداد يقوم أوتوماتيكيًا بتشغيل مزيل الضباب الأمامي عند بدء تشغيل المحرك.

المس Off (إيقاف تشغيل) أو On (تشغيل)

مزيل الضباب الخلفي التلقائي

هذا الإعداد يقوم أوتوماتيكيًا بتشغيل مزيل الضباب الخلفي عند بدء تشغيل المحرك.

المس Off (إيقاف تشغيل) أو On (تشغيل)

تنبيه التقاطعات المرورية الخلفية

يحدد هذا الإعداد ظهور إنذار في حالة اكتشاف السيارة لمرور خلفي متعارض مع سيارتك أثناء وجود السيارة في وضع R (رجوع). راجع أنظمة المساعدة للركن أو الرجوع للخلف ٢٠٥.

إلـمس Off (إيقاف تشغيل) أو On (تشغيل)

الراحة والملاءمة

المس، وقد يتم عرض ما يلي:

- استعادة الذاكرة تلقائيًا
- خيارات الخروج السهل
- مستوى صوت التنبيه
- إمالة المرآة أثناء السير إلى الخلف
- الطي التلقائي للمرآة
- مستشعرات الأمطار في المساحات

استعادة الذاكرة تلقائيًا

تقوم هذه الميزة تلقائيًا باستدعاء الأوضاع المحفوظة من قبل في زر 1 أو 2 للسائق الحالي عند تحويل الإشعال من إيقاف التشغيل إلى ACC/ACCESSORY (الملاحظات). راجع مقاعد الذاكرة ٥٢.

إلـمس Off (إيقاف تشغيل) أو On (تشغيل)

إنذار التكيّف مع حركة السير

يحدد هذا الإعداد مسألة عرض إنذار عندما تتوقف السيارة تمامًا بواسطة النظام التلاؤمي للتحكم في ثبات السرعة ثم تبدأ السيارة التي أمامك في التحرك مرة أخرى. راجع ميزة التحكم في السرعة التلاؤمية ١٩٦.

إلـمس Off (إيقاف تشغيل) أو On (تشغيل)

إنذار تغيير حارة السير

يقرر هذا الإعداد مسألة عرض إنذار على المرابا الخارجية لمساعدتك في تجنب الاصطدام بسيارة في النقطة غير المرئية أو بسيارة تقترب بسرعة من النقطة غير المرئية، وذلك أثناء قيامك بمناورة لتغيير الحارة المرورية. راجع تنبيه تغيير حارة السير (LCA) ٢١٣.

إلـمس Off (إيقاف تشغيل) أو On (تشغيل)

رموز مساعد الركن بالكاميرا الخلفية

يقوم هذا الإعداد بتمكين رموز نظام مساعد الركن بالكاميرا الخلفية. راجع أنظمة المساعدة للركن أو الرجوع للخلف ٢٠٥.

إلـمس Off (إيقاف تشغيل) أو On (تشغيل)

أنظمة الكشف/التصادم

المس، وقد يتم عرض ما يلي:

- نوع التنبيه
- نظام التصادم الأمامي
- إنذار التكيّف مع حركة السير
- إنذار تغيير حارة السير
- رموز مساعد الركن بالكاميرا الخلفية
- تنبيه التقاطعات المرورية الخلفية

نوع التنبيه

يحدد هذا الإعداد نوع تعليقات السيارة المتوفرة، إما بواسطة الصفارة أو نبضات في المقعد، وذلك عند تعرضك لخطر الاصطدام بأحد الأجسام.

المس إشارات صوتية أو تنبيه الأمان في المقعد.

نظام التصادم الأمامي

يتحكم هذا الإعداد في استجابة السيارة في حالة اكتشاف سيارة أمامك. يعمل إعداد Off (إيقاف التشغيل) على تعطيل كل وظائف FCA وFAB. مع إعداد Alert (التنبيه) وBrake (الفرامل) سيتوفر كل من FCA وFAB. يعمل إعداد Alert (الإنذار) على تعطيل FAB. راجع الفرامل الأوتوماتيكية الأمامية (FAB) ٢١١.

إلـمس غير نشطة أو تنبيه أو التنبيه والفرملة.

خيارات الخروج السهل

تستدعي هذه الميزة تلقائيًا أوضاع الخروج المخزنة سابقًا عند الخروج من السيارة. راجع مقاعد الذاكرة ٥٢.

المس Off (إيقاف تشغيل) أو On (تشغيل)

مستوى صوت التنبيه

يحدد هذا الإعداد مستوى صوت الصفارة.



المس عناصر التحكم في شاشة المعلومات والترفيه لضبط مستوى الصوت.

إمالة المرئاة أثناء السير إلى الخلف

وعندما تكون في وضع التشغيل، ستم إمالة مرآتي السائق والراكب الأمامي الخارجيتين إلى الأسفل عندما يتم تغيير وضع المركبة إلى R (الرجوع) لتحسين رؤية الأرض بالقرب من العجلات الخلفية. سيعود هذا إلى وضع القيادة السابق عند تغيير وضع المركبة من الوضع R (الرجوع للخلف)، أو عندما يكون المحرك قيد الإيقاف.

المس غير نشطة أو تشغيل - السائق والراكب أو تشغيل - السائق أو تشغيل - الراكب.

الطبي التلقائي للمرئاة

عند التشغيل، يتم طي أو فتح المرايا الخارجية أوتوماتيكيًا عند الضغط مع الاستمرار على زر جهاز إرسال نظام RKE  أو .

المس إيقاف أو تشغيل.

مستشعرات الأمطار في الماسحات

يعمل هذا الإعداد أوتوماتيكيًا على تشغيل الماسحات عند اكتشاف رطوبة، وتعمل الماسحات في الوضع المتقطع.

المس معطل أو مفعل.

الإشارة

المس، وقد يتم عرض ما يلي:

- مصابيح تحديد موقع السيارة
- إشارة ما بعد الخروج

مصابيح تحديد موقع السيارة

يعمل هذا الإعداد على وميض المصابيح الرئيسية للسيارة عند الضغط على  من جهاز إرسال الدخول عن بُعد بدون مفتاح (RKE).

المس Off (إيقاف تشغيل) أو On (تشغيل)

إشارة ما بعد الخروج

يحدد هذا الإعداد مدة إضاءة المصابيح الرئيسية بعد إيقاف تشغيل السيارة ومغادرتها.

المس غير نشطة أو 30 ثانية أو 60 ثانية أو 120 ثانية.

أقفال الأبواب الأوتوماتيكية

المس، وقد يتم عرض ما يلي:

- منع قفل الباب المفتوح
- قفل الباب تلقائيًا
- قفل الباب المؤجل

منع قفل الباب المفتوح

يحول هذا الإعداد دون قفل باب السائق أثناء فتح الباب. إذا تم تشغيل هذا الإعداد، لن تتوافر قائمة إقفال الأبواب المتأخر.

المس Off (إيقاف تشغيل) أو On (تشغيل)

قفل الباب تلقائيًا

عند تشغيل هذه الميزة، سيتم قفل جميع الأبواب أوتوماتيكيًا عند تحول المركبة إلى الوضع P (الركن). سيتم إلغاء تأمين الأبواب أوتوماتيكيًا عند تحول المركبة إلى الوضع P (الركن).

حدد إيقاف أو تشغيل.

تشغيل النوافذ عن بُعد

إذا توفرت هذه الميزة فإنها ستتيح عملية التشغيل عن بُعد للنوافذ بواسطة جهاز إرسال RKE. راجع تشغيل نظام الدخول عن بُعد بدون مفتاح (RKE) ⇨ ٢٦.

المس Off (إيقاف تشغيل) أو On (تشغيل)

قفل الأبواب الأوتوماتيكي

يحدد هذا الإعداد أي الأبواب التي سيتم فتح قفلها عند استخدام الزر في مقبض باب السائق لفتح قفل السيارة.

المس كل الأبواب أو باب السائق فقط.

قفل الأبواب السلبي

يحدد هذا الإعداد ما إذا كان سيتم قفل السيارة أوتوماتيكيًا أو قفلها وتسيبك بعد إغلاق كل الأبواب وانصرافك بعيدًا بواسطة جهاز إرسال الدخول عن بُعد بدون مفتاح RKE. راجع تشغيل نظام الدخول عن بُعد بدون مفتاح (RKE) ⇨ ٢٦.

المس غير نشطة أو التشغيل مع صوت البوق أو نشطة.

إعلام بالقفل عن بُعد

يحدد هذا الإعداد كيفية استجابة السيارة عند قفلها بواسطة جهاز إرسال الدخول عن بُعد بدون مفتاح RKE.

المس غير نشطة أو المصابيح والبوق أو المصابيح فقط أو البوق فقط.

فتح الباب عن بُعد

يختار هذا الإعداد بين فتح قفل كل الأبواب أو باب السائق فقط عند الضغط على  من جهاز إرسال الدخول عن بُعد بدون مفتاح RKE.

المس كل الأبواب أو باب السائق.

تشغيل المقاعد خاتية التدفئة عند التشغيل عن بُعد

يشغل هذا الإعداد تلقائيًا على المقاعد المزودة بميزة تدفئة المقاعد عند استخدام وظيفة بدء التشغيل عن بعد في الأيام الباردة. راجع تدفئة المقاعد الأمامية ⇨ ٥٤ وبدء تشغيل السيارة عن بُعد ⇨ ٣٠.

إذا كانت المركبة مجهزة بميزة تدفئة عجلة القيادة الأوتوماتيكية، فستعمل هذه الميزة عند تشغيل تدفئة المقاعد أوتوماتيكيًا عن بُعد.

المس إيقاف أو تشغيل.

قفل الباب المؤجل

يؤخر هذا الإعداد قفل أبواب السيارة. المس Off (إيقاف تشغيل) أو On (تشغيل)

Remote Lock, Unlock, Start (القفل عن بُعد وفتح القفل وبدء التشغيل)

المس، وقد يتم عرض ما يلي:

- مؤشر الإعلام بالفتح عن بُعد
- إعلام بالقفل عن بُعد
- فتح الباب عن بُعد
- تشغيل المقاعد ذاتية التدفئة عند التشغيل عن بُعد
- تشغيل النوافذ عن بُعد
- قفل الأبواب الأوتوماتيكي
- قفل الأبواب السلبي
- تنبيه نسيان المفتاح في السيارة

مؤشر الإعلام بالفتح عن بُعد

يقوم هذا الإعداد بتشغيل وميض المصابيح الخارجية عند فتح قفل السيارة بواسطة جهاز إرسال الدخول عن بُعد بدون مفتاح RKE.

المس غير نشطة أو المصابيح.

تنبيه نسيان المفتاح في السيارة

تصدر هذه الميزة صوت تنبيه عند ترك جهاز إرسال RKE داخل المركبة. وتتيح هذه القائمة أيضًا تمكين تنبيه Remote No Longer in Vehicle Alert (لم تعد إمكانية دخول المركبة عند بُعد متاحة).
المس Off (إيقاف تشغيل) أو On (تشغيل)

وضع خدمة الركن

سيؤدي هذا إلى وقف نظام المعلومات والترفيه وعناصر تشغيل عجلة القيادة. قد يحد ذلك من الوصول إلى أماكن التخزين بالسيارة، إذا توفرت هذه الميزة.

لتمكين وضع الخادم:

١. أدخل الرمز المكون من أربعة أرقام على لوحة المفاتيح.
 ٢. المس إدخال للانتقال إلى شاشة التأكيد.
 ٣. أعد إدخال الرمز المكون من أربعة أرقام.
- المس قفل أو إلغاء القفل لقفل النظام أو إلغاء القفل. المس Back للعودة إلى القائمة السابقة.

الإضاءة الخارجية

عناصر تشغيل المصابيح الخارجية



يوجد مفتاح التحكم في المصابيح الخارجية مثبتاً على ذراع إشارة الانعطاف.

أدر مفتاح التحكم إلى المواضع التالية:

☀️: لإيقاف تشغيل المصابيح الخارجية. يعود المقبض إلى الوضع AUTO (تلقائي) بعد تحريره. أدر إلى ☀️ مرة أخرى لإعادة تنشيط الوضع AUTO.

AUTO (الأوتوماتيكي): لتشغيل المصابيح الخارجية وإيقاف تشغيلها أوتوماتيكياً، حسب الإضاءة الخارجية.

☀️: يشعل مصابيح الركن بما في ذلك جميع المصابيح، ما عدا المصابيح الرئيسية.

مميزات الإضاءة

١٣٩	إنارة الدخول
١٣٩	إنارة الخروج
١٣٩	حماية طاقة البطارية
١٤٠	موفر طاقة البطاريات الخاص بالإضاءة الخارجية

الإشارة

الإضاءة الخارجية

١٣٣	عناصر تشغيل المصابيح الخارجية
١٣٥	مذكر إطفاء المصابيح الخارجية
١٣٥	جهاز التغير بين الضوء العالي والظوء المنخفض للمصابيح الرئيسية
١٣٥	وميض المصابيح الرئيسية
١٣٥	مصابيح القيادة النهارية (DRL)
١٣٥	نظام المصابيح الرئيسية الأوتوماتيكي
١٣٦	الأضواء الأمامية التكيفية (AFL)
١٣٧	أضواء التحذير بالمخاطر الغمازة
١٣٧	إشارات الانعطاف وتغيير المسار

الإضاءة الداخلية

١٣٨	عصر تشغيل إضاءة لوحة العدادات
١٣٨	مصابيح التجميل
١٣٨	أضواء السقف
١٣٨	مصابيح القراءة

يُشعل المصابيح الرئيسية مع مصابيح الركن وأضواء لوحة العدادات.

نظام IntelliBeam®

في حالة التجهيز به، يقوم هذا النظام بتشغيل وإطفاء المصابيح الرئيسية للضوء العالي تبعاً لظروف المرور المحيطة.

يقوم النظام بتشغيل المصابيح الرئيسية للضوء العالي عندما يكون المكان المحيط معتمناً بدرجة كافية ولا يوجد أي مركبات أخرى.

يضيء مصباح المؤشر  (مجموعة مزودة بإمكانية الإيقاف التلقائي) أو  (مجموعة طراز V-Series) في مجموعة العدادات عند تمكين نظام IntelliBeam.

تشغيل نظام IntelliBeam وتمكينه



لتمكين نظام الضوء العالي التلقائي، بينما يكون ذراع إشارة الانعطاف في الوضع المحايد، أدر مفتاح التحكم في المصابيح الخارجية إلى AUTO. يظهر مصباح تشغيل الضوء العالي الأزرق على مجموعة العدادات عندما تضيء مصابيح الضوء العالي.

القيادة بنظام IntelliBeam

لا يقوم النظام بتنشيط المصابيح العالية إلا عند القيادة بسرعة تتجاوز ٤٠ كم/ساعة (٢٥ ميل/ساعة).

هناك مستشعر بالقرب من منتصف الزجاج الأمامي يتحكم أوتوماتيكياً في النظام. وينبغي المحافظة على تلك المنطقة من الزجاج الأمامي بعيداً عن الأتربة حتى يسمح بالحصول على أفضل أداء للنظام.

تظل المصابيح الرئيسية العالية قيد التشغيل، تحت التحكم الأوتوماتيكي، حتى حدوث إحدى الحالات التالية:

- كشف النظام عن المصابيح الرئيسية لمركبة تقترب من مركبتك.
- كشف النظام عن المصابيح الخلفية لمركبة تسبق مركبتك.
- سطوع الضوء الخارجي بدرجة كافية بحيث لا يتطلب الأمر إضاءة المصابيح الرئيسية العالية.
- انخفاض سرعة المركبة عن ٢٠ كم/ساعة (١٢ ميل/ساعة).
- ذراع إشارة الانعطاف تم تحريكه للأمام نحو وضع الضوء العالي أو جاري استخدام خاصية وميض المصابيح الرئيسية. راجع جهاز التغيير بين الضوء العالي والضوء المنخفض للمصابيح الرئيسية  ١٣٥ والميض المصابيح الرئيسية  ١٣٥.

يمكن تعطيل نظام IntelliBeam من خلال خاصية تغيير الضوء العالي/ضوء السير أو وميض المصابيح الرئيسية. وإذا

حدث ذلك، فإنه يجب تفعيل خاصية تغيير الضوء العالي/ضوء السير مرتين خلال ثانيتين لإعادة تفعيل نظام IntelliBeam. سيضيء المصباح في مجموعة العدادات ليبين أن نظام IntelliBeam تم إعادة تفعيله.

قد لا ينطفئ الضوء العالي أوتوماتيكياً إذا لم يستطع النظام اكتشاف مصابيح مركبة أخرى بسبب أي مما يلي:

- فقد مصباح (مصباح) المركبة الأخرى، أو تلفها، أو إعاقة مجال رؤيتها، أو أنه لم يتم كشفها بسبب آخر.
- تغطية مصباح (مصباح) المركبة الأخرى بالأتربة، و/أو الثلوج، و/أو رذاذ الطريق.
- لا يمكن الكشف عن مصباح (مصباح) المركبة الأخرى بسبب كثافة العادم أو الدخان أو الضباب أو الثلج أو رذاذ الطريق أو الشبورة، أو غير ذلك من العوائق المحمولة جواً.
- عدم نظافة زجاج مركبتك، أو تصدعه، أو إعاقة من قبل شيء من شأنه الحد من مجال رؤية المستشعر الضوئي.
- تحميل مركبتك لدرجة أن حافتها الأمامية ترتفع لأعلى، مما يتسبب في جعل المستشعر الضوئي يتجه صوب الأعلى، الأمر الذي لا يمكنه من الكشف عن المصابيح الرئيسية ومصابيح المؤخرة.

مصايح القيادة النهارية (DRL)

تسهّل مصايح النهار (DRL) على الآخرين رؤية مقدمة مركبتك أثناء النهار.

يتم تشغيل مصايح النهار عند تحقق جميع الشروط التالية:

- الإشعال مشغل والمحرك دائر.
- مفتاح التحكم في المصايح الخارجية في وضع AUTO (أوتوماتيكي).
- يتعرف مستشعر الإضاءة على النهار.
- تم تحرير فرامل الركن أو المركبة ليست في الوضع P (الركن).

لن تضيء مصايح المؤخرة ومصايح تحديد الأركان وأضواء لوحة أجهزة القياسات والمصايح الأخرى.

تنطفئ مصايح النهار DRL عندما يتم تحويل المصايح الرئيسية إلى 200% أو إطفاء الإشعال.

نظام المصايح الرئيسية الأوتوماتيكي

عند ضبط مفتاح التحكم في المصايح الخارجية على AUTO (أوتوماتيكي) والجو مظلم بالخارج بدرجة كافية، تضيء المصايح الرئيسية أوتوماتيكيًا.



يضيء ضوء هذا المؤشر في مجموعة العدادات أثناء تشغيل المصايح الرئيسية ذات الإضاءة العالية.

وميض المصايح الرئيسية

تتيح لك هذه الميزة إمكانية استخدام المصايح الأمامية ذات الضوء العالي لإعطاء إشارة إلى السائق الموجود أمامك برغبتك في تخطيه.

اسحب مع الاستمرار ذراع إشارة الانعطاف نحوك لاستخدام هذه الميزة. وعند تنفيذ ذلك، سيحدث ما يلي:

- إذا تم إيقاف تشغيل المصايح الأمامية أو إبقاؤها في وضع الإضاءة المنخفضة، فسيتم تشغيل المصايح الأمامية ذات الإضاءة العالية. وستظل كذلك طوال فترة الإمساك بالذراع في هذا الموضع. حرر الذراع لإيقاف تشغيلها.
- إذا كانت المصايح الرئيسية في وضع المصايح الأمامية بإضاءة عالية، فإنها ستتحول إلى الإضاءة المنخفضة.

- قيادة مركبتك على الطرق المتعرجة أو المرتفعات.

قد تحتاج إلى تعطيل المصايح الرئيسية ذات الإضاءة العالية أو إلغاؤها يدويًا من خلال تشغيل المصايح الرئيسية المنخفضة، إذا حدثت أي من الحالات المذكورة أعلاه.

مذكر إطفاء المصايح الخارجية

سيصدر صوت رنين تحذير إذا ظل مفتاح التحكم في المصايح الخارجية في وضع التشغيل إما في موضع المصايح الأمامية أو مصايح الركن وكان باب السائق مفتوحًا مع إيقاف تشغيل الإشعال.

جهاز التغيير بين الضوء العالي والظوء المنخفض للمصايح الرئيسية

ادفع ذراع إشارة الانعطاف بعيدا عنك ثم حرره لتشغيل الأضواء العالية. لتشغيل الإضاءة المنخفضة مرة أخرى، ادفع الذراع مرة أخرى أو اسحبه نحوك ثم حرره.

الأضواء الأمامية التكيفية (AFL)

في المركبات المزودة بنظام AFL، تدور المصابيح الرئيسية بشكل أفقي لإعطاء إضاءة أكبر للطريق عند الانعطاف. لتمكين الأضواء الأمامية التكيفية، اضبط مفتاح التحكم بالمصابيح الخارجية الموجود على ذراع إشارة الانعطاف على الوضع AUTO (أوتوماتيكي). يؤدي تحريك مفتاح التحكم بعيداً عن الوضع AUTO (أوتوماتيكي) إلى إلغاء تنشيط النظام. سيعمل نظام AFL عندما تتجاوز سرعة المركبة ٣ كم/ساعة (٢ ميل/ساعة). لن يعمل نظام AFL عندما يكون ناقل الحركة في وضع R (الرجوع للخلف). لن يتمكن نظام AFL من العمل فور بدء تشغيل المركبة؛ فلابد من قيادة المركبة لمسافة قصيرة لمعايرة AFL. راجع عناصر تشغيل المصابيح الخارجية ١٣٣.

أجهزة القياسات في موضع السطوع الكامل. راجع عنصر تشغيل إضاءة لوحة العدادات ١٣٨.

عندما يكون المكان المحيط ساطعاً بشكل كافٍ، ستنطفئ المصابيح الرئيسية أو قد تنتقل إلى وضع مصابيح النهار (DRL).

يتم إيقاف تشغيل نظام المصابيح الرئيسية الأوتوماتيكي عند تحويل مفتاح التحكم في المصابيح الخارجية إلى L أو إيقاف تشغيل الإشعال.

تشغيل الأضواء مع المساحات

إذا تم تنشيط مساحات الزجاج الأمامي أثناء النهار والمحرك قيد التشغيل، وكان عنصر تشغيل المصابيح الخارجية في الوضع AUTO (أوتوماتيكي)، فستضيء المصابيح الرئيسية، ومصابيح الركن، والمصابيح الخارجية الأخرى. يختلف زمن انتقال إضاءة المصابيح بناءً على سرعة المساحة. وعندما لا تكون المساحات قيد التشغيل، فستنطفئ هذه المصابيح. انقل عنصر تشغيل المصابيح الخارجية إلى L أو OFF=تعطيل هذه الميزة.

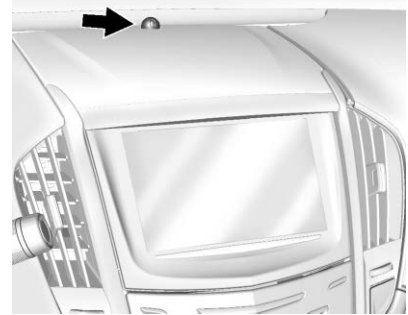

يوجد مستشعر إضاءة بأعلى لوحة العدادات. لا تقم بتغطية المستشعر، وإلا ستضيء المصابيح الرئيسية عند عدم الحاجة إليها.

قد يقوم النظام أيضاً بتشغيل المصابيح الرئيسية عند القيادة في مراب للركن أو في نفق.

في حالة بدء تشغيل المركبة في مراب مظلم، يعمل نظام المصابيح الرئيسية أوتوماتيكياً على الفور. إذا كان المحيط الخارجي مضيئاً عندما تغادر المركبة المراب، يحدث تأخير طفيف قبل تغيير نظام المصابيح الرئيسية الأوتوماتيكية إلى نظام مصابيح النهار. وخلال فترة التأخير هذه، قد لا تكون مجموعة العدادات ساطعة كما هو معتاد. تأكد من أن مفتاح التحكم في سطوع لوحة

ارفع أو اخفض الذراع حتى يبدأ السهم في الوميض للإشارة إلى تغيير الحرارة. استمر في الإمساك به في موضعه لفترة وجيزة حتى تنتهي عملية تغيير الحرارة. إذا تم الضغط على الذراع وتحريره برفق، تومض إشارة الانعطاف ثلاث مرات.

يمكن إيقاف تشغيل إشارة الانعطاف وتغيير الحرارة يدويًا من خلال إرجاع الذراع إلى موضعه الأصلي.

إذا بدأ السهم في الوميض بسرعة أو لم يعمل بعد استخدام إشارة الانعطاف أو تغيير الحرارة، فربما تكون لمبة الإشارة قد احترقت.

إن وجدت أية لمبة محترقة استبدلها. إذا لم تحترق إحدى اللمبات، فافحص المصهر. راجع المصاهر وقاطعات الدارة الكهربائية ٢٤٧.

إشارات الانعطاف وتغيير المسار

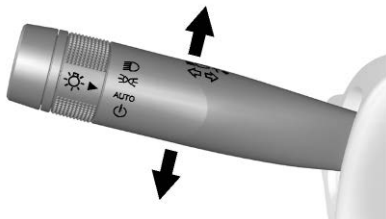

حرك الذراع للأعلى أو للأسفل تماماً للإشارة إلى الانعطاف.

يومض سهم موجود على مجموعة العدادات في اتجاه الانعطاف أو تغيير الحرارة.

أضواء التحذير بالمخاطر الغمازة



⚠ : اضغط لتشغيل وإيقاف وميض مصابيح إشارة الانعطاف الأمامية والخلفية. اضغط عليه مرة أخرى لإيقاف تشغيل الومضات.



تعمل أضواء التحذير بالمخاطر الغمازة أوتوماتيكيًا عندما تنتفخ الوسائد الهوائية.

مصابيح القراءة

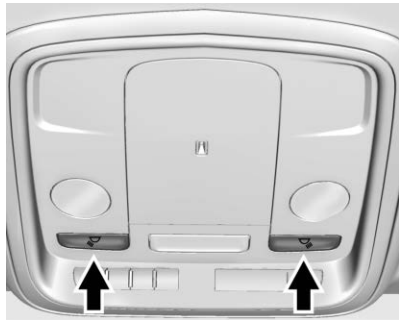
هناك مصابيح قراءة أمامية وخلفية. تضيء تلك المصابيح عند فتح أي باب.



توجد مصابيح القراءة الأمامية في الكونسول العلوي.

اضغط  أو  لتشغيل المصابيح أو لإيقاف تشغيلها.

مصابيح التجميل

تضيء أضواء اللطافة عند فتح أحد الأبواب وتكون أضواء السقف في وضع DOOR.

أضواء السقف

يوجد مصباح السقف بالكونسول العلوي.

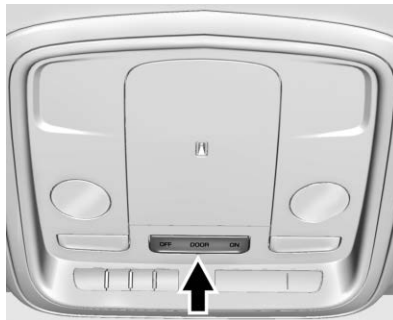

لتغيير إعدادات مصابيح السقف، اضغط:

إيقاف : يقوم بإيقاف المصباح، حتى في حالة فتح أحد الأبواب.

باب : يتم تشغيل المصباح عند فتح أحد الأبواب.

تشغيل : إضاءة المصباح.

الإضاءة الداخلية

عنصر تشغيل إضاءة لوحة العدادات

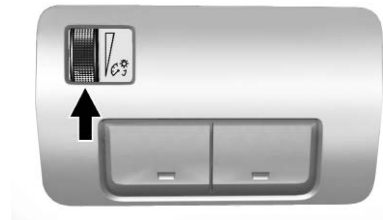

يمكن ضبط سطوع إنارة لوحة العدادات وعناصر تشغيل عجلة القيادة.

: حرك البكرة لأعلى أو لأسفل لزيادة سطوع المصابيح أو تعميمها.

يتم ضبط درجة سطوع وحدات العرض أوتوماتيكيا بحسب الإضاءة المحيطة. سيقوم مفتاح التحكم في إضاءة لوحة العدادات بضبط أقل مستوى سيتم عليه ضبط وحدات العرض أوتوماتيكيا.

إنتارة الخرج

تضيء بعض المصابيح الخارجية والداخلية أثناء الليل، أو في المناطق ذات الإضاءة المحدودة، عندما يتم فتح باب السائق بعد إيقاف الإشعال. تعمل أضواء السقف بعد إيقاف تشغيل الإشعال. تظل المصابيح الخارجية مضاءة وكذلك مصباح السقف لمدة زمنية معينة، ثم تنطفئ أوتوماتيكياً.

تنطفئ المصابيح الخارجية فور تدوير مفتاح التحكم في المصابيح الخارجية إلى وضع الإيقاف.

يمكن تغيير هذه الميزة. راجع تخصيص السيارة ١٢٧.

حماية طاقة البطارية

خاصية حفظ شحنة البطارية مصممة لحماية بطارية المركبة.

إذا تم ترك بعض المصابيح الداخلية مضاءة وتم إيقاف الإشعال، سيقوم نظام حماية البطارية من فراغ شحنتها بإطفاء المصباح بعد مرور بعض الوقت.

مميزات الإضاءة



إنتارة الدخول

تضيء بعض المصابيح الخارجية ومعظم المصابيح الداخلية لفترة وجيزة بالليل أو في المناطق ضعيفة الإضاءة عند الضغط على  على جهاز إرسال الدخول عن بعد بدون مفتاح (RKE). راجع تشغيل نظام الدخول عن بُعد بدون مفتاح (RKE) ٢٦. عند فتح باب السائق، تضيء جميع مصابيح التحكم، ومصابيح نظام معلومات السائق (DIC)، ومصابيح جيوب الأبواب. بعد نحو ٣٠ ثانية، تنطفئ المصابيح الخارجية، ثم تقل شدة إضاءة الأضواء الداخلية الأخرى حتى تنطفئ. يمكن تعطيل إنارة الدخول يدوياً عن طريق تشغيل الإشعال أو وضعه على ACC/ACCESSORY (الملحقات) أو بالضغط على  من جهاز إرسال RKE.

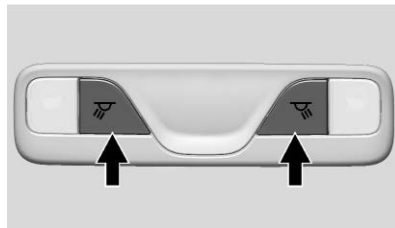

يمكن تغيير هذه الميزة. انظر "أضواء تحديد المركبة" تحت تخصيص السيارة ١٢٧.



توجد مصابيح القراءة الخلفية في بطانة السقف.

اضغط  أو  لتشغيل المصابيح أو لإيقاف تشغيلها.

موفر طاقة البطاريات الخاص بالإضاءة الخارجية

تنطفئ المصابيح الخارجية بعد ١٠ دقائق تقريبًا من إيقاف تشغيل الإشعال، إذا تركت مصابيح الركن أو المصابيح الرئيسية قيد التشغيل. ومن شأن ذلك حماية استنزاف البطارية. لإعادة تشغيل المؤقت لمدة ١٠ دقائق، أدر مفتاح الإنارة على وضع ، ثم إلى وضع  أو .

لإبقاء المصابيح مضاءة لأكثر من ١٠ دقائق، يجب أن يكون الإشعال في وضع التشغيل أو في ACC/ACCESSORY (ملحقات).

مسجل بيانات الأداء (PDR)

يظهر رمز مسجل بيانات الأداء PDR على الصفحة الرئيسية، إذا كانت السيارة مجهزة بذلك.

معلومات مهمة

يرجى قراءتها قبل استخدام مسجل بيانات الأداء (PDR). قد تنطبق كل المعلومات أو بعض منها على الدولة التي تقيم بها:

- قد يكون استخدام نظام مسجل بيانات الأداء (نظام PDR) محظورًا أو ممنوعًا قانونيًا في بعض الدول وفي بعض الحالات. فتتحمل على مسؤوليتك الخاصة ضمان الامتثال للقوانين واللوائح المعمول بها، بما في ذلك على سبيل المثال لا الحصر قوانين الخصوصية والقوانين المتعلقة بكاميرات المراقبة والتسجيلات وقوانين الأمن وحركة المرور على الطرق والقوانين المتعلقة بحماية حقوق الدعاية والحقوق الشخصية.
- لن يتحمل أحد غيرك مسؤولية تشغيل المركبة واستخدام نظام مسجل بيانات الأداء (PDR)، بما في ذلك جميع المسؤوليات القانونية ذات الصلة. قد يكون استخدام نظام مسجل بيانات الأداء (PDR) محظورًا أو ممنوعًا قانونيًا في بعض الدول وفي بعض الحالات.

مقدمة

نظام المعلومات الترفيهية

راجع كتيب نظام المعلومات والترفيه للحصول على معلومات حول الراديو والمشغلات الصوتية والهاتف ونظام الملاحة وميزة التعرف على الصوت أو الكلام. وهو يتضمن أيضًا معلومات حول الإعدادات.

إلغاء الضوضاء النشطة (ANC)

في حالة توافرها، تقلل ميزة إلغاء الضوضاء النشطة (ANC) من ضجيج المحرك في الجزء الداخلي من المركبة. وتتطلب ميزة إلغاء الضوضاء النشطة (ANC) عمل نظام الصوت المثبت في المصنع وكذلك الراديو ومكبرات الصوت ومضخم الصوت (في حالة توافرها) ونظام الحث ونظام العادم بشكل صحيح. ويحتاج الوكيل الذي تتعامل معه إلى تعطيل هذه الميزة في حالة تثبيت معدات ما بعد البيع ذات الصلة.

نظام المعلومات والترفيه

مقدمة

نظام المعلومات الترفيهية ١٤١

مسجل بيانات الأداء (PDR)

مسجل بيانات الأداء (PDR) ١٤١

لا يتم تخزين البيانات المسجلة في أي مكان آخر ولا يمكن الوصول إليها إلا من بطاقة SD.

للبدء، أدخل بطاقة SD مهيئة بتنسيق FAT32، ويفضل أن تكون من الفئة ١٠، كما ينصح أن تكون بسعة ٨ أو ١٦ أو ٣٢ جيجابايت، إلى قارئة بطاقة SD الموجودة في صندوق القفازات.

المس رمز مسجل بيانات الأداء للوصول إلى قائمة مسجل بيانات الأداء (PDR). الخيارات المعروضة هي:

بدء التسجيل



إذا تعذر على النظام بدء التسجيل، يضيء زر بدء التسجيل باللون الرمادي.

المس بدء التسجيل لبدء التسجيل. بعد بدء التسجيل، يتحول هذا الزر إلى إيقاف التسجيل. المس لإيقاف جلسة التسجيل.

• أخبر سائقي مركبتك الآخرين بشأن القوانين المذكورة أعلاه واطلب منهم الالتزام بها.

• لن تتحمل شركة جنرال موتورز أي مسؤولية أو التزام فيما يتعلق بالاستخدام غير المسموح به لنظام مسجل بيانات الأداء (PDR).

• يرجى ملاحظة أنه يحق لسلطات إنفاذ القانون مصادرة تسجيلات الفيديو واستخدامها كدليل على الجرائم الجنائية/مخالفات القيادة ضدك أو ضد الأطراف المعنية.

• يلتقط نظام مسجل بيانات الأداء (PDR) ويسجل أي صوت يمكن إدراكه داخل المركبة، بما في ذلك أي محادثات بين ركاب المركبة. قد يمثل التسجيل السري للمحادثات جريمة بموجب بعض الولايات القضائية. ولذلك، ينبغي إبلاغ جميع مستخدمي المركبات وكذلك ركابها بشأن وظيفة التسجيل الصوتي المستمر هذه عند تفعيل نظام مسجل بيانات الأداء (PDR).

يُسجل مسجل بيانات الأداء PDR الفيديو والصوت وبيانات السيارة. يتم تخزين هذه البيانات في بطاقة SD قابلة للنقل في صندوق القفازات.

لقد صُممت المركبات المجهزة بنظام مسجل بيانات الأداء (PDR) للاستخدام على المسارات الخاصة فقط ويمكن بموجب القوانين واللوائح المحلية أن يتم حظرها أو منع استخدامها تمامًا في المناطق التي يمكن وصول العامة إليها، مثل الطرق العامة، فتشمل على مسؤوليتك الخاصة ضمان الامتثال للقوانين واللوائح المعمول بها، بما في ذلك على سبيل المثال لا الحصر قوانين الخصوصية والقوانين المتعلقة بكاميرات المراقبة والتسجيلات وقوانين الأمن وحركة المرور على الطرق والقوانين المتعلقة بحماية حقوق الدعاية والحقوق الشخصية. قد تحتاج إلى الحصول على إذن أو ترخيص أو موافقة أخرى من السلطات المحلية من أجل الامتثال للقوانين واللوائح المعمول بها.

• تجنب استخدام نظام مسجل بيانات الأداء (PDR) إذا كان سيثبت انتهاكك عن الطريق أو سيعرضك لأي مخاطر أخرى.

• تجنب الاعتماد مباشرة على سلسلة لقطات الكاميرا لتوجيه المركبة.

• ينبغي عليك الامتثال لمتطلبات أي إخطار أو موافقة قبل التقاط و/أو تسجيل أصوات أو صور لأشخاص آخرين أو جمع بيانات شخصية أخرى باستخدام نظام مسجل بيانات الأداء (PDR).



لتعيين خط الوصول، ضع السيارة مع المصد الأمامي عند نقطة البداية / النهاية. من القائمة مسجل بيانات الأداء، المس لتحديد خط النهاية ثم المس خط النهاية. يمكن إجراء هذه الخطوة أثناء تحرك السيارة.

الجلسات المسجلة

لعرض مقاطع الفيديو المسجلة، المس الجلسات المسجلة.

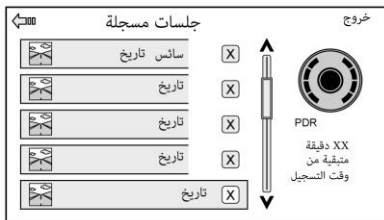

تظهر قائمة تسجيلات.

احذف أحد التسجيلات، انتقل إلى قائمة الجلسات المسجلة والمس X مقابل العنصر الذي تريد حذفه. راجع "الجلسات المسجلة" لاحقاً في هذا القسم.

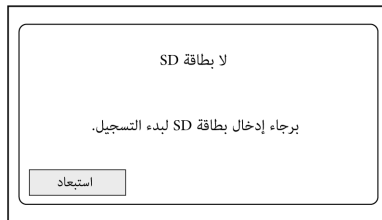

إذا لم يتم إدخال بطاقة SD، تظهر رسالة.

تحديد خط النهاية

لتتبع وتسجيل أوقات جولة السيارة، يجب تعيين نقطة بدء الجولة. عبور هذه النقطة ينشط مؤقت الجولة عند القيام بالتسجيل.

ينبغي إيقاف التسجيل وعلق الملف قبل إزالة بطاقة SD وإلا سيتعذر إعادة مراجعة التسجيل.



سيتم عرض الزمن المستغرق أثناء التسجيل. لتعيين خط وصول، راجع "تحديد خط النهاية" لاحقاً في هذا القسم.



إذا لم تكن هناك مساحة متاحة على بطاقة SD، تظهر رسالة. احذف أو انقل التسجيلات الموجودة في بطاقة SD، أو استخدم بطاقة SD أخرى فيها مساحة فارغة.

حدد التسجيل لبدء التشغيل.

المس X بجوار أي عنصر لحذف ذلك السجل. المس نعم للحذف أو لا للإلغاء في شاشة التأكيد. المس استبعاد للخروج. لا يسمح بتشغيل الفيديو أثناء تحرك السيارة. انقر على الشاشة أثناء تشغيل الفيديو لعرض عناصر التشغيل الخاصة بالفيديو:

Video Scrubber (منقح الفيديو) : تغيير الموضوع والتشغيل. توافق طول الشريط مع وقت الفيديو. قم بتقديم الفيديو أو بترجيحه بواسطة السحب على طول الشريط.

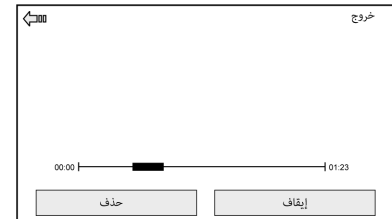

Delete Recording (حذف التسجيل) : المس لحذف الفيديو. تظهر شاشة تأكيد. المس Yes (نعم) للحذف أو No (لا) للإلغاء الأمر.

إيقاف مؤقت/تشغيل : المس لتشغيل الفيديو أو لإيقافه بشكل مؤقت. سيتغير الزر عندما يتم الضغط عليه.

← : المس لعرض الشاشة السابقة.

خروج : المس للخروج من الشاشة الحالية.

اختر تراكب الفيديو

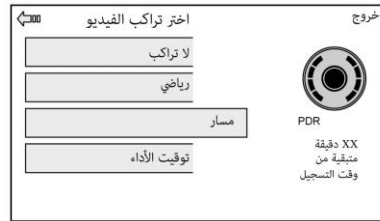

المس زر الشاشة اختر تراكب الفيديو لعرض شاشة القائمة.

حدد واحدًا مما يلي:

- لا تراكب
- رياضي
- مسار
- توقيت الأداء
- لا تراكب:

لا يتم عرض بيانات السيارة في أعلى الفيديو المسجل. لا تزال بيانات السيارة متاحة مع الفيديو عندما يتم الوصول إليها في برمجيات صندوق الأدوات.

رياضي:

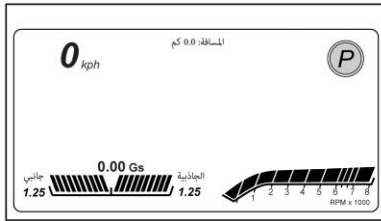

يعرض المقاييس التالية للسيارة:

- سرعة السيارة: تظهر نحو ثلاثة أرقام في كم/ساعة أو ميل / الساعة حسب إعدادات السيارة.
- دورات المحرك في الدقيقة (RPMs): يشير الخط المنحني إلى دورات المحرك الحالية في الدقيقة. عند ازدياد عدد الدورات في الدقيقة، يتبعها امتلاء المقياس.
- حالة صندوق التروس (الترس الحالي): شاشة عرض صندوق التروس التلقائي 1 و2 و غير ذلك.

- Performance Traction Management (PTM) Mode (وضع إدارة أداء السحب (PTM):) يعرض وضع إدارة أداء السحب PTM الحالي. الخيارات هي: رطب، أو جاف، أو رياضة 1، أو رياضة 2، أو سباق.
- Current Lap Time (زمن الجولة الحالية): يعرض الزمن المستغرق للجولة إذا تم تعيين خط الوصول وتجاوزت السيارة خط الوصول مرة واحدة على الأقل.
- عداد مسافة الحدث: يعرض المسافة التي تم قيادتها منذ بدء تشغيل التسجيل.
- وضع القيادة: يعرض وضع القيادة الحالية المُستخدم في المركبة.

- حالة ناقل الحركة (الترس الحالي): نفس السرعة الرياضية.
- Friction Bubble Graphic (رسم فقاعة الاحتكاك): تظهر قوى الجاذبية الجانبية والطولانية على شكل نقطة داخل الفقاعة. يتم عرض نقطة حمراء عندما تبدأ المركبة بالفرملة ويتحول لونها إلى اللون الأخضر عندما تتسارع السيارة. يكون لون النقطة أبيض عندما تكون السيارة متوقفة عن الحركة. اللون الأبيض للنقطة هو اللون الافتراضي.
- Brake and Throttle Graphic (رسم الفرامل والخانق): يعرض قيمة النسبة المئوية لوضعية دواسة الفرامل والخانق من 0 إلى 100%.
- Steering Angle (زاوية التوجيه): يعبأ الرسم من الوسط الى اليسار أو اليمين اعتمادًا على جهة التوجيه. يتم عرض زاوية التوجيه العددية أسفل الرسم.
- مؤشر نشاط StabiliTrak/نظام التحكم الإلكتروني في الثبات (ESC): يتم عرض الرسم فقط عندما تكون أنظمة المناولة النشطة في وضع التشغيل.

- Lateral G-Force Graphic (رسم قوى الجاذبية الجانبية): تظهر قوى الجاذبية اليسرى واليمنى. يمتلئ الرسم إلى اليسار أو إلى اليمين وفقًا لقيمة القياس. يتم عرض قوة الجاذبية التي تم قياسها على صورة رقم في أعلى الرسم.
- عداد مسافة الحدث: يعرض ذلك المسافة التي تم قيادتها منذ بدء تشغيل التسجيل.

مسان:

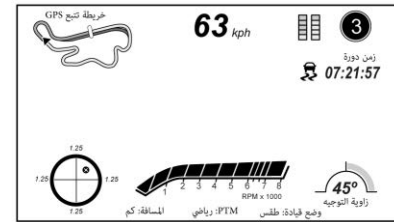

- يعرض المقاييس التالية للسيارة:
- سرعة السيارة: نفس السرعة الرياضية.
- تتبع الخريطة بالنظام العالمي لتحديد المواقع GPS: يظهر موقع السيارة الحالي بالنسبة إلى طريق معروف.
- لفات المحرك في الدقيقة (RPMs): نفس السرعة الرياضية.

توقيت الأداء:

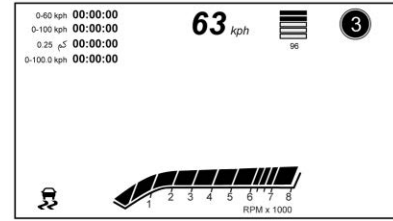

يعرض المقاييس التالية للسيارة:

- سرعة السيارة: نفس السرعة الرياضية.
- لفات المحرك في الدقيقة (RPMs): نفس السرعة الرياضية.
- حالة ناقل الحركة (الترس الحالي): نفس السرعة الرياضية.
- ١٠٠٠٠ كم/سا (٦٠٠٠ ميل/ساعة) و ٢٠٠٠٠ كم/سا (١٠٠٠٠ ميل/ساعة) و ٤٠٠ م (٤/١ ميل) و ٢٠٠٠٠٠ كم/سا (١٠٠٠٠٠ ميل/ساعة): يبدأ المؤقت بالتسجيل حالما تأخذ السيارة بالتسارع. بمجرد أن تتجاوز السيارة كل سرعة وعلامة مسافة، يتم عرضها على التراكب.
- Throttle Position: (وضعية الخانق): يعرض النسبة المئوية للخانق المطبق من ١٠٠٠٠٪.

- مؤشر نشاط StabiliTrak/ESC: يتم عرض الرسم فقط عندما تكون أنظمة المناولة النشطة في وضع التشغيل.

طريقة التسمية

يتم تخزين اسم ملف الفيديو المسجل بنفس اسم البيانات المسجلة وطول التسجيل.

إذا تم تسجيل الجلسة المسجلة أثناء وجود النظام في وضع Valet (الخدم)، فسيعرض اسم الملف الوضع والتاريخ وطول زمن التسجيل.

الإعدادات



المس زر الإعدادات من قائمة PDR (مسجل بيانات الأداء) لعرض الإعدادات.

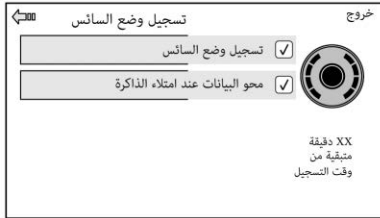

تسجيل وضع السائس : يسمح بتحديد تفضيلات التسجيل. يُوصى باستخدام بطاقة SD فارغة. الخيارات المتاحة هي:

- التسجيل التلقائي في وضع الخادم: يقوم بتمكين مسجل بيانات الأداء (PDR) من بدء التسجيل حالما تكون السيارة في وضع الخادم.
- استبدال البيانات الموجودة عندما تكون الذاكرة ممثلة: يسمح بالاستبدال اليدوي للتسجيلات السابقة واحدًا واحدًا بدءًا من التسجيل الأقدم، عندما يتطلب التسجيل الحالة مساحة تخزين إضافية للمتابعة.

لن يتم تسجيل الصوت في وضع Valet (السائس).

Record Audio (مسجل صوت) : يتيح تسجيل الصوت مع الفيديو.

لن يتم تسجيل الصوت في وضع Valet (السائق).

معلومات البرنامج : تعرض معلومات برمجيات مسجل بيانات الأداء (PDR) وأرقام الإصدار.

Toolbox Software (برمجيات صندوق

الأدوات) : لإتاحة الفرصة لتقييم السائق وأداء السيارة على الكمبيوتر الشخصي بعد تسجيل أي حدث. راجع الوكيل للحصول على تفاصيل.

نظم التحكم في المناخ

نظام التحكم الزوجي الأوتوماتيكي بالمناخ (أساسي)

في حالة التجهيز بالنظام، فإنه يقوم بالتحكم في التدفئة، والتبريد، والتهوية.

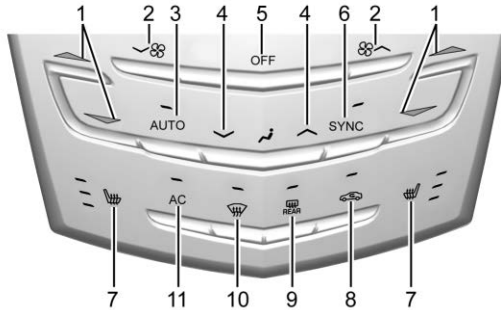

٧. تدفئة مقعدي السائق والراكب (إذا كانت موجودة)
٨. إعادة تدوير الهواء
٩. أداة إزالة الضباب من على الزجاج الخلفي
١٠. إزالة الصقيع
١١. AC (تكييف الهواء)

١. مفاتيح التحكم في درجة الحرارة لدى كل من الراكب والسائق
٢. التحكم في المروحة
٣. AUTO (التشغيل الأوتوماتيكي)
٤. التحكم في وضع توصيل الهواء
٥. OFF (إيقاف) (المروحة)
٦. SYNC (مزامنة درجة حرارة مقعد السائق والراكب)

مفاتيح التحكم في المناخ

نظم التحكم في المناخ

- ١٤٨ نظام التحكم الزوجي الأوتوماتيكي بالمناخ (أساسي)
- ١٥٢ نظام التحكم الزوجي الأوتوماتيكي بالمناخ (الطراز المطور)

منافذ الهواء

- ١٥٧ فتحات التهوية

الصيانة

- ١٥٨ فلتر الهواء بمقصورة الركاب
- ١٥٨ خدمة

وظيفة نظام التحكم بالمناخ مع التوقف/ البدء (إخا توفرت)

يعتمد نظام التحكم بالمناخ على الأنظمة الأخرى بالسيارة للتدفئة ودخل الطاقة. وسيقوم نظام التحكم بالمناخ بموازنة فاعلية التوقف/البدء من خلال تشغيل ميزة الراحة وإزالة الضباب في مكيف الهواء.

تؤدي إعدادات نظام التحكم بالمناخ التالية إلى توقفات تلقائية أقل عددًا:

- وضع إزالة الصقيع.
- إعدادات سرعة المروحة المرتفعة.
- إعدادات درجة الحرارة المتطرفة.

التشغيل الأوتوماتيكي

يتحكم النظام أوتوماتيكيًا في سرعة المروحة وتوصيل الهواء وتكييف الهواء وإعادة تدوير الهواء من أجل تدفئة المركبة أو تبريدها للوصول إلى درجة الحرارة التي ترغب فيها.

عند إضاءة الزر AUTO، تعمل جميع الوظائف الأربعة أوتوماتيكيًا. يمكن أيضًا تعيين كل وظيفة على حدة يدويًا ويتم عرض الإعداد المحدد. وسيتم استمرار التحكم أوتوماتيكيًا في الوظائف التي لم يتم تعيينها يدويًا، حتى إذا لم يكن المؤشر AUTO مضيئًا.

للتشغيل الأوتوماتيكي:

▽ أو ∇: يمكن ضبط درجة الحرارة على نحو منفصل بالنسبة للسائق والراكب الأمامي. اضغط لرفع أو خفض درجة الحرارة. اضغط مع الاستمرار لزيادة أو تقليل درجة الحرارة بسرعة.

SYNC (مزمنة): اضغط على SYNC لربط كافة إعدادات منطقة المناخ بإعدادات السائق. سيضيء المؤشر SYNC. اضغط مفتاح التحكم في درجة الحرارة جهة السائق لتغيير درجة الحرارة المرتبطة. عند ضبط إعدادات الراكب، يتم إلغاء ارتباط درجات الحرارة وينطفئ مؤشر SYNC.

التشغيل اليدوي

∨ أو ∩ : اضغط على أزرار المروحة لرفع أو خفض سرعة المروحة. اضغط مع الاستمرار على الأزرار لضبط السرعة على نحو أسرع. تظهر إعدادات سرعة المروحة. الضغط على أي زر يلغي التحكم الأوتوماتيكي في المروحة ومن ثم يمكن التحكم في المروحة يدويًا. اضغط على AUTO للعودة إلى التشغيل الأوتوماتيكي. لإيقاف تشغيل المروحة، اضغط OFF.

1. اضغط على AUTO.
2. تعيين درجة الحرارة. واترك النظام لوقت كاف حتى يستقر. وبعد ذلك، اضبط درجة الحرارة حسب الحاجة للحصول على أفضل ملائمة.

لتحسين كفاءة الوقود وتبريد المركبة بشكل أسرع، قد يتم تحديد إعادة التدوير أوتوماتيكيًا أثناء الطقس الحار. ولن يضيء مصباح إعادة التدوير. اضغط على **حجم** لاختيار إعادة تدوير الهواء، واضغط عليه مرة أخرى لاختيار الهواء الخارجي.

يمكن تغيير وحدات القياس الإنجليزية إلى الوحدات المترية من خلال مجموعة الإعدادات. انظر "الإعدادات" تحت مجموعة أجهزة القياسات 107.

OFF (إيقاف التشغيل): اضغط كي يتم تشغيل أو إيقاف المروحة. عندما يتم تحديد إيقاف التشغيل، فإن النظام سيمنع الهواء من التدفق إلى المقصورة. عند تحديد إعداد التشغيل، أو الضغط على أي زر آخر، سيتم تشغيل نظام التحكم بالمناخ ويعمل وفقًا للإعداد الحالي. يظل من الممكن ضبط التحكم في درجة الحرارة ووضع توصيل الهواء.

٨ **نم** **٧**: اضغط على أزرار وضع توصيل الهواء لتغيير اتجاه تدفق الهواء. اختبار أي وضع من أوضاع توصيل الهواء يلغي التحكم الأوتوماتيكي في توصيل الهواء ومن ثم يمكن التحكم في اتجاه تدفق الهواء يدويًا. اضغط على AUTO للعودة إلى التشغيل الأوتوماتيكي.

لتغيير الوضع الحالي، حدد أحد ما يلي:

نم: لتوجيه الهواء نحو مخارج لوحة أجهزة القياسات.

نم: لتقسيم الهواء بين مخارج لوحة أجهزة القياسات ومخارج الأرضية.

نم: يتم توجيه الهواء نحو مخارج الأرضية، وبعض الهواء نحو الزجاج الأمامي والنوافذ الجانبية.

نم: يعمل هذا الوضع على تنظيف النوافذ من الضباب أو الرطوبة، ويوجه الهواء نحو مخارج الزجاج الأمامي والنوافذ الجانبية والأرضية. قد يتم توجيه بعض الهواء نحو مخارج الأرضية الخلفية.

نم: اضغط على **نم** لتشغيل ميزة إزالة الصقيع أو إيقاف تشغيلها. ينظف هذا الوضع الزجاج الأمامي من الضباب أو الصقيع بطريقة أسرع. يتم توجيه الهواء إلى الزجاج الأمامي والنوافذ الجانبية.

تكييف الهواء: اضغط لتشغيل/إيقاف تشغيل تكييف الهواء. في حالة إيقاف تشغيل المروحة، لن يتم تشغيل تكييف الهواء. درجات الحرارة الخارجية الأقل من درجة التجمد قد تحول أيضًا دون تشغيل مكيف الهواء.

اضغط على AUTO (أوتوماتيكي) للعودة إلى التشغيل الأوتوماتيكي وتشغيل مكيف الهواء حسب الحاجة. وعند إضاءة مصباح المؤشر، يعمل مكيف الهواء أوتوماتيكيًا على تبريد الهواء داخل المركبة أو تجفيف الهواء المطلوب لإزالة الضباب من الزجاج الأمامي بشكل أسرع.

إعادة تدوير الهواء أوتوماتيكيًا: عند إضاءة مصباح مؤشر AUTO (أوتوماتيكي)، يتم إعادة تدوير الهواء أوتوماتيكيًا حسب الحاجة للمساعدة في تبريد المركبة من الداخل سريعًا.

نم: اضغط للتبديل بين إعادة تدوير الهواء داخل المركبة أو سحب هواء من الخارج. يضيء مصباح المؤشر بالزر عند تفعيل وضع إعادة تدوير الهواء. وهذا يساعد على تبريد الهواء بسرعة داخل المركبة أو تقليل الهواء الخارجي والروائح الخارجية التي قد تدخل.

الضغط على الزر يلغي إعادة تدوير الهواء الأوتوماتيكية. اضغط AUTO (أوتوماتيكي) للعودة إلى التشغيل الأوتوماتيكي، ويتم تشغيل إعادة تدوير الهواء أوتوماتيكيًا حسب الحاجة.

ولا يتوفر وضع إعادة تدوير الهواء يدويًا في وضع إزالة الصقيع أو إزالة الضباب.

Auto Defog (إزالة الضباب)

الأوتوماتيكي: قد يحتوي نظام التحكم في المناخ على مستشعر لاكتشاف الرطوبة العالية داخل المركبة أوتوماتيكيًا. وعند اكتشاف رطوبة عالية، ربما يقوم نظام التحكم في المناخ بالضغط وفقًا لتوفر الهواء الخارجي وتشغيل مكيف الهواء. وفي حالة عدم اكتشاف نظام التحكم في المناخ أي تكوّن محتمل للضباب على النوافذ، يعود نظام التحكم في المناخ إلى وضع التشغيل العادي. وإيقاف/تشغيل Auto Defog (إزالة الضباب الأوتوماتيكي)، انظر "المناخ وجودة الهواء" تحت تخصيص السيارة ١٢٧.

تشغيل نظام التحكم في المناخ عن بعد :
 باستخدام ميزة تشغيل المركبة عن بُعد، قد يعمل نظام التحكم بالمناخ عندما يتم تشغيل المركبة عن بُعد. ويستخدم النظام الإعدادات السابقة للسائق لتدفئة أو تبريد المركبة من الداخل. راجع بدء تشغيل السيارة عن بُعد ٣٠.

وتعمل أداة إزالة الضباب من على الزجاج الخلفي إذا كانت درجة الحرارة الخارجية باردة.

المجسات



يقوم المستشعر الشمسي بمراقبة الحرارة الشمسية.

تنبيه

لا تحاول إزالة الصقيع أو أية مادة أخرى من على الأسطح الداخلية للزجاج الأمامي والزرّاج الخلفي باستخدام شفرة حلاقة أو أية أداة حادة أخرى. فقد يضر ذلك بشبكة مزيل الضباب من على النافذة الخلفية، ويؤثر في قدرة الراديو على التقاط المحطات الإذاعية بوضوح. ولن يغطي ضمان السيارة تكاليف التصليح.

☞ أو ☞: في حالة التجهيز بذلك، اضغط على ☞ أو ☞ لتدفئة وسادة مقعد السائق أو الراكب وظهر المقعد.

يتوفر بالسيارة كذلك مقاعد يتم تدفئتها أوتوماتيكياً وتعمل عند تشغيل السيارة. ويتم تنشيط المقاعد على المستوى المطلوب بواسطة درجة الحرارة الداخلية للسيارة. استخدم أزرار تدفئة المقاعد اليدوية لإيقاف تشغيل تدفئة المقاعد التلقائية. يمكن تشغيل أو إيقاف تشغيل ميزة تدفئة المقاعد أوتوماتيكياً. راجع تخصيص السيارة ☞ ١٢٧ وتدفئة المقاعد الأمامية ☞ ٥٤.

أحلة إزالة الضباب من على الزجاج الخلفي

اضغط على هذا الزر لتشغيل أو إيقاف تشغيل أداة إزالة الضباب من على الزجاج الخلفي. وعندها يضيء مصباح المؤشر الموجود على الزر لكي يشير إلى تشغيل الوضع الخارجي. تعمل أداة إزالة الضباب على الزجاج الخلفي فقط عند تشغيل المحرك.

يتوقف تشغيل أداة إزالة الضباب من على الزجاج الخلفي أوتوماتيكياً بعد ١٥ دقيقة تقريباً. في السرعات العالية للمركبة، قد تعمل أداة إزالة الضباب من على الزجاج الخلفي باستمرار.

الأسلاك العلوية بالزجاج الخلفي عبارة عن خطوط هوائي ولا يُفترض أن تقوم بالتدفئة عندما يتم تفعيل أداة إزالة الضباب.

تعمل خاصية تدفئة المرايا الخارجية عندما تكون أداة إزالة الضباب من على الزجاج الخلفي قيد التشغيل. وهذا يساعد على إزالة الضباب أو الصقيع من على سطح المرايا.

نظام التحكم الزوجي الأوتوماتيكي بالمناخ (الطرز المطور)

يتم استخدام أزرار نظام التحكم بالمناخ على مجموعة التجهيزات الوسطى وعلى شاشة التحكم بالمناخ لضبط التدفئة والتبريد والتهوية.

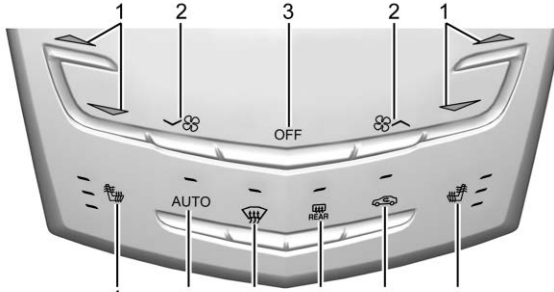

عناصر التحكم بالمناخ على مجموعة التجهيزات الوسطى

- | | |
|---|---|
| ١. مفاتيح التحكم في درجة الحرارة لدى كل من الراكب والسائق | ٥. إعادة تدوير الهواء |
| ٢. التحكم في المروحة | ٦. أداة إزالة الضباب من على الزجاج الخلفي |
| ٣. OFF (إيقاف) (المروحة) | ٧. إزالة الصقيع |
| ٤. تدفئة مقعدي السائق والراكب (إذا كانت موجودة) | ٨. AUTO (التشغيل الأوتوماتيكي) |

يستخدم نظام التحكم في المناخ معلومات المستشعر لضبط درجة الحرارة وسرعة المروحة وإعادة التدوير ووضع توزيع الهواء للحصول على أفضل راحة ممكنة.

وقد لا يعمل نظام التحكم التلقائي في المناخ بشكل ملائم إذا تمت تغطية المستشعر.

وظيفة نظام التحكم بالمناخ مع التوقف/ البدء (إخا توفرت)

يعتمد نظام التحكم بالمناخ على الأنظمة الأخرى بالسيارة للتدفئة ودخل الطاقة. وسيقوم نظام التحكم بالمناخ بموازنة فاعلية التوقف/البدء من خلال تشغيل ميزة الراحة وإزالة الضباب في مكيف الهواء. تؤدي إعدادات نظام التحكم بالمناخ التالية إلى توقفات تلقائية أقل عددًا:

- وضع إزالة الصقيع.
- إعدادات سرعة المروحة المرتفعة.
- إعدادات درجة الحرارة المتطرفة.

لأقصى راحة لتكييف الهواء، استخدم مفتاح تعطيل التوقف/البدء. راجع التوقف/التشغيل التلقائي للمحرك" في بدء تشغيل المحرك ١٧٦.

التشغيل الأوتوماتيكي

يتحكم النظام أوتوماتيكيًا في سرعة المروحة وتوصيل الهواء وتكييف الهواء وإعادة تدوير الهواء من أجل تدفئة المركبة أو تبريدها للوصول إلى درجة الحرارة التي ترغب فيها.

عند إضاءة الزر AUTO، تعمل جميع الوظائف الأربعة أوتوماتيكيًا. يمكن أيضًا تعيين كل وظيفة على حدة يدويًا ويتم عرض الإعداد

يمكن التحكم في إعدادات المروحة ووضع توصيل الهواء وتكييف الهواء ودرجة الحرارة لدى كل من السائق والراكب وSYNC من خلال الضغط على CLIMATE في الصفحة الرئيسية لنظام المعلومات والترفيه أو من زر المناخ في صف تطبيق الشاشة. ومن ثم يمكن إجراء الاختيار في صفحة نظام التحكم بالمناخ المعروضة. انظر دليل تشغيل نظام المعلومات والترفيه.

شاشة حالة التحكم بالمناخ

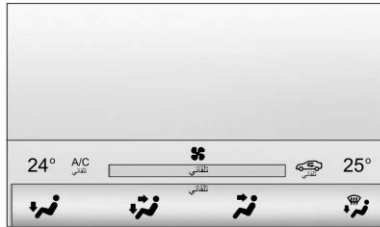

تظهر شاشة الحالة لنظام التحكم بالمناخ لفترة وجيزة عند ضبط أزرار نظام التحكم بالمناخ على الرف الأوسط. يمكن ضبط وضع توصيل الهواء في شاشة الحالة لنظام التحكم بالمناخ.

شاشة التحكم بالمناخ

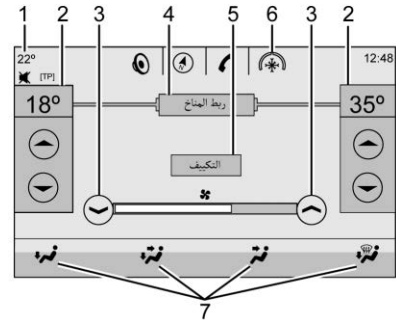

1. شاشة عرض درجة حرارة الهواء الخارجي
2. وحدات عرض درجة الحرارة لدى كل من الراكب والسائق
3. التحكم في المروحة
4. SYNC (مزامنة درجة حرارة مقعد السائق والراكب)
5. A/C Mode (تكييف الهواء)
6. اختيار نظام التحكم بالمناخ (زر التطبيق)
7. التحكم في وضع توصيل الهواء

المحدد. وسيتم استمرار التحكم أوتوماتيكيًا في الوظائف التي لم يتم تعيينها يدويًا، حتى إذا لم يكن المؤشر AUTO مضيئًا.

للتشغيل الأوتوماتيكي:

١. اضغط على AUTO.

٢. تعيين درجة الحرارة. واترك النظام لوقت كاف حتى يستقر. وبعد ذلك، اضبط درجة الحرارة حسب الحاجة للحصول على أفضل ملائمة.

لتحسين كفاءة الوقود ولتبريد المركبة بشكل أسرع، قد يتم تحديد إعادة التدوير أوتوماتيكيًا أثناء الطقس الحار. ولن يضيء مصباح إعادة التدوير. اضغط على  لاختيار إعادة تدوير الهواء، واضغط عليه مرة أخرى لاختيار الهواء الخارجي.

يمكن تغيير وحدات القياس الإنجليزية إلى الوحدات المترية من خلال مجموعة العدادات. انظر "الإعدادات" تحت مجموعة أجهزة القياسات ١٠٧.

OFF (إيقاف التشغيل): اضغط كي يتم تشغيل أو إيقاف المروحة. عندما يتم تحديد إيقاف التشغيل، فإن النظام سيمنع الهواء من التدفق إلى المقصورة. عند تحديد إعداد التشغيل، أو الضغط على أي زر آخر، سيتم تشغيل نظام التحكم بالمناخ ويعمل وفقًا

للإعداد الحالي. يظل من الممكن ضبط التحكم في درجة الحرارة ووضع توصيل الهواء.

▽ أو ▽: يمكن ضبط درجة الحرارة على نحو منفصل بالنسبة للسائق والراكب الأمامي. اضغط لرفع أو خفض درجة الحرارة. اضغط مع الاستمرار لزيادة أو تقليل درجة الحرارة بسرعة. يمكن أيضًا ضبط درجات الحرارة للسائق والراكب من خلال الضغط على عناصر التشغيل بالشاشة العاملة باللمس.

SYNC (مزامنة): المس SYNC على شاشة التحكم بالمناخ لربط كافة إعدادات المناخ بإعدادات السائق. اضغط مفتاح التحكم في درجة الحرارة جهة السائق لتغيير درجة الحرارة المرتبطة. عند ضبط إعدادات الراكب، يظهر الزر SYNC عندما يتم إلغاء ربط درجات الحرارة.

التشغيل اليدوي

∨ أو ∩: اضغط أو المس عناصر التحكم بالمروحة على الرف الأوسط أو شاشة التحكم بالمناخ، لزيادة أو تخفيض سرعة المروحة. اضغط مع الاستمرار على عناصر التحكم لضبط السرعة على نحو أسرع. تظهر إعدادات سرعة المروحة. الضغط على أي زر يلغي التحكم الأوتوماتيكي في المروحة ومن ثم يمكن التحكم في المروحة يدويًا. اضغط على AUTO للعودة إلى

التشغيل الأوتوماتيكي. لإيقاف تشغيل المروحة ونظام التحكم بالمناخ، اضغط مع الاستمرار على زر تخفيض سرعة المروحة على الرف الأوسط أو شاشة نظام التحكم بالمناخ لحين توقفها.

التحكم في وضع توصيل الهواء: المس

وضع توصيل الهواء من شاشة التحكم بالمناخ لتغيير اتجاه تدفق الهواء. يضيء عنصر تشغيل وضع توصيل الهواء المختار. الضغط على أي عنصر تحكم لتوصيل الهواء يلغي التحكم التلقائي في توصيل الهواء ومن ثم يمكن التحكم في اتجاه تدفق الهواء يدويًا. اضغط على AUTO للعودة إلى التشغيل الأوتوماتيكي.

لتغيير الوضع الحالي، حدد أحد ما يلي:

: لتوجيه الهواء نحو مخارج لوحة أجهزة القياسات.

: لتقسيم الهواء بين مخارج لوحة أجهزة القياسات ومخارج الأرضية.

: يتم توجيه الهواء نحو مخارج الأرضية، وبعض الهواء نحو الزجاج الأمامي والنوافذ الجانبية.

: يعمل هذا الوضع على تنظيف النوافذ من الضباب أو الرطوبة. يتم توجيه الهواء نحو مخارج الزجاج الأمامي والنوافذ الجانبية والأرضية. قد يتم توجيه بعض الهواء نحو مخارج الأرضية الخلفية.

الوضع الخارجي. تعمل أداة إزالة الضباب من على الزجاج الخلفي فقط عند تشغيل المحرك.

يتوقف تشغيل أداة إزالة الضباب من على الزجاج الخلفي أوتوماتيكياً بعد ١٥ دقيقة تقريباً. في السرعات العالية للمركبة، قد تعمل أداة إزالة الضباب من على الزجاج الخلفي باستمرار.

الأسلاك العلوية بالزجاج الخلفي عبارة عن خطوط هوائي ولا يُفترض أن تقوم بالتدفئة عندما يتم تفعيل أداة إزالة الضباب.

تعمل خاصية تدفئة المرايا الخارجية عندما تكون أداة إزالة الضباب من على الزجاج الخلفي قيد التشغيل. وهذا يساعد على إزالة الضباب أو الصقيع من على سطح المرايا.

أداة إزالة الضباب من على الزجاج الخلفي يمكن ضبطها على وضع التشغيل الأوتوماتيكي. انظر "المناخ وجودة الهواء" تحت تخصيص السيارة \hookrightarrow ١٢٧. وعند اختيار وضع إزالة الضباب أوتوماتيكياً من على

الزجاج الخلفي، تعمل أداة إزالة الضباب من على الزجاج الخلفي أوتوماتيكياً عندما تكون درجة الحرارة داخل المركبة باردة ودرجة الحرارة الخارجية $\geq 4^{\circ}\text{C}$ (أو أقل من ذلك). يتوقف مزيل الضباب الخلفي الأوتوماتيكي بشكل تلقائي.

الضغط على الزر يلغي إعادة تدوير الهواء الأوتوماتيكية. اضغط AUTO (أوتوماتيكي) للعودة إلى التشغيل الأوتوماتيكي، ويتم تشغيل إعادة تدوير الهواء أوتوماتيكياً حسب الحاجة.

ولا يتوفر وضع إعادة تدوير الهواء يدويا في وضع إزالة الصقيع أو إزالة الضباب.

Auto Defog (إزالة الضباب

الأوتوماتيكي) : قد يحتوي نظام التحكم في المناخ على مستشعر لاكتشاف الرطوبة العالية داخل المركبة أوتوماتيكياً. وعند اكتشاف رطوبة عالية، ربما يقوم نظام التحكم في المناخ بالضغط وفقاً لتوفر الهواء الخارجي وتشغيل مكيف الهواء. وفي حالة عدم اكتشاف نظام التحكم في المناخ أي تكوّن محتمل للضباب على النوافذ، يعود نظام التحكم في المناخ إلى وضع التشغيل العادي. ولايقاف/تشغيل Auto Defog (إزالة الضباب الأوتوماتيكي)، انظر "المناخ وجودة الهواء" تحت تخصيص السيارة \hookrightarrow ١٢٧.

أحلة إزالة الضباب من على الزجاج الخلفي

اضغط على هذا الزر لتشغيل أو إيقاف تشغيل أداة إزالة الضباب من على الزجاج الخلفي. وعندها يضيء مصباح المؤشر الموجود على الزر لكي يشير إلى تشغيل

الضباب على REAR لتشغيل ميزة إزالة الصقيع أو إيقاف تشغيلها. ينظف هذا الوضع الزجاج الأمامي من الضباب أو الصقيع بطريقة أسرع. يتم توجيه الهواء إلى الزجاج الأمامي والنوافذ الجانبية.

وضع A/C (تكيف الهواء) : المس A/C Mode في شاشة التحكم بالمناخ لتشغيل ميزة تكيف الهواء تلقائياً أو إيقاف تشغيلها. في حالة إيقاف تشغيل المروحة، لن يتم تشغيل تكيف الهواء. درجات الحرارة الخارجية الأقل من درجة التجمد قد تحول أيضاً دون تشغيل مكيف الهواء.

اضغط على AUTO (أوتوماتيكي) للعودة إلى التشغيل الأوتوماتيكي وتشغيل مكيف الهواء حسب الحاجة.

إعادة تدوير الهواء أوتوماتيكياً : عند إضاءة مصباح مؤشر AUTO، يتم إعادة تدوير الهواء أوتوماتيكياً حسب الحاجة للمساعدة في تبريد المركبة من الداخل سريعاً.

تعمل : اضغط للتبديل بين إعادة تدوير الهواء داخل المركبة أو سحب هواء من الخارج. يضيء مصباح المؤشر بالزر عند تفعيل وضع إعادة تدوير الهواء. وهذا يساعد على تبريد الهواء بسرعة داخل المركبة أو تقليل الهواء الخارجي والروائح الخارجية التي قد تدخل.

المستشعر

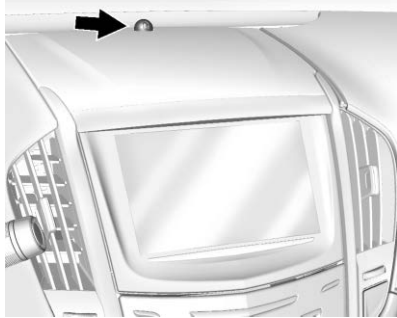

يقوم المستشعر الشمسي بمراقبة الحرارة الشمسية.

يستخدم نظام التحكم في المناخ معلومات المستشعر لضبط درجة الحرارة وسرعة المروحة وإعادة التدوير ووضع توزيع الهواء للحصول على أفضل راحة ممكنة.

وقد لا يعمل نظام التحكم التلقائي في المناخ بشكل ملائم إذا تمت تغطية المستشعر.



يتوفر بالسيارة كذلك مقاعد يتم تدفئتها أوتوماتيكياً وتعمل عند تشغيل السيارة. ويتم تنشيط المقاعد على المستوى المطلوب بواسطة درجة الحرارة الداخلية للسيارة. استخدم أزرار تدفئة المقاعد اليدوية لإيقاف تشغيل تدفئة المقاعد التلقائية. يمكن تشغيل أو إيقاف تشغيل ميزة تدفئة المقاعد أوتوماتيكياً. راجع تخصيص السيارة ⇨ ١٢٧ وتدفئة المقاعد الأمامية ⇨ ٥٤.

تشغيل نظام التحكم في المناخ عن بعد :
 باستخدام ميزة تشغيل المركبة عن بُعد، قد يعمل نظام التحكم بالمناخ عندما يتم تشغيل المركبة عن بُعد. ويستخدم النظام الإعدادات السابقة للسائق لتدفئة أو تبريد المركبة من الداخل. راجع بدء تشغيل السيارة عن بُعد ⇨ ٣٠.

وتعمل أداة إزالة الضباب من على الزجاج الخلفي إذا كانت درجة الحرارة الخارجية باردة.

تنبيه

لا تحاول إزالة الصقيع أو أية مادة أخرى من على الأسطح الداخلية للزجاج الأمامي والزجاج الخلفي باستخدام شفرة حلقة أو أية أداة حادة أخرى. فقد يضر ذلك بشبكة مزبل الضباب من على النافذة الخلفية، ويؤثر في قدرة الراديو على التقاط المحطات الإذاعية بوضوح. ولن يغطي ضمان السيارة تكاليف التصليح.

أو : في حالة التجهيز بذلك، اضغط على  أو  لتدفئة وسادة مقعد السائق أو الراكب أو ظهر المقعد.

نصائح عملية

- نظف أي جليد أو ثلج أو أوراق شجر في مداخل الهواء عند قاعدة الزجاج الأمامي، فهذه الأشياء قد تعيق تدفق الهواء داخل المركبة.
- قم بإزالة الثلج عن غطاء المحرك لتحسين الرؤية والمساعدة في إنقاص الرطوبة الداخلة إلى المركبة.
- تأكد من خلو مسار الهواء أسفل المقاعد الأمامية من المعوقات للمساعدة في تدوير الهواء داخل المركبة بطريقة أكثر فعالية.
- استخدم حارفات هواء غير معتمدة من شركة جنرال موتورز على غطاء المحرك يمكن أن يؤثر سلباً على أداء النظام. راجع أقرب وكيل قبل إضافة أية معدات للهيكل الخارجي للمركبة.
- لا تدخل أية أجهزة بمنافذ فتحات التهوية. فقد يعوق هذا تدفق الهواء وقد يتسبب في حدوث تلف لفتحات التهوية.

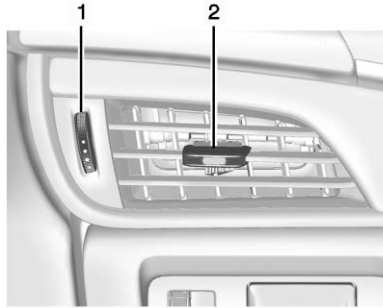

حرك الألواح (2) لتغيير اتجاه تدفق الهواء.

توجد فتحات تهوية إضافية أسفل الزجاج الأمامي ونوافذ الأبواب الجانبية للسائق والراكب. وهي ثابتة في مكانها ولا يمكن ضبطها.

منافذ الهواء

فتحات التهوية

فتحات التهوية القابلة للضبط في المنتصف وعلى جانب لوحة أجهزة القياس.

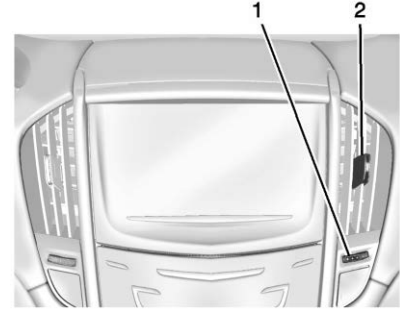

استخدم البكرات (1) الموجودة قريبا من فتحات التهوية لفتح أو إغلاق تدفق الهواء.

الصيانة

فلتر الهواء بمقصورة الركاب

يقلل الفلتر من الأتربة وغبار الطلع والمهيجات الأخرى التي يحملها الهواء من الهواء الخارجي المسحوب إلى داخل المركبة. وينبغي استبدال الفلتر كجزء من الصيانة المجدولة الروتينية. راجع جدول الصيانة ⇨ ٢٩٢.

يرجى الرجوع إلى الوكيل بخصوص استبدال الفلتر.

خدمة

جميع المركبات مزودة بملصق أسفل غطاء المحرك لتحديد نوعية مبرد الحرارة المستخدم في هذه المركبة. يجب عدم صيانة نظام المبرد إلا على يد فنيين مدربين ومعتمدين. لا يجب مطلقاً إصلاح أو استبدال مُبخر تكييف الهواء بأخر من مركبة قديمة. ويجب عدم استبداله إلا بمبخر جديد لضمان التشغيل الملائم والأمن.

وأثناء الصيانة، يجب إصلاح جميع المبردات باستخدام المعدات المناسبة. إن تهوية المبردات بالتعريض المباشر للغلاف الجوي يُعد ضاراً على البيئة وقد يتسبب أيضاً في

حالات سيئة نتيجة للاستنشاق أو الاحتراق أو الإصابة بلسعة الصقيع أو غيرها من العلل الصحية.

يحتاج نظام تكييف الهواء إلى صيانة دورية. راجع جدول الصيانة ⇨ ٢٩٢.

مثبت السرعة

نظام التحكم في ثبات السرعة ١٩٤
 ميزة التحكم في السرعة التلاؤمية ١٩٦

أنظمة مساعدة السائق

أنظمة مساعدة السائق ٢٠٤
 أنظمة المساعدة للركن أو الرجوع للخلف ٢٠٥
 أنظمة المساعدة للقيادة ٢٠٨
 نظام إنذار التصادم الأمامي ٢٠٩
 الفرامل الأوتوماتيكية الأمامية (FAB) ٢١١
 تنبيه المنطقة العمياء الجانبية (SBZA) ٢١٢
 تنبيه تغيير حارة السير (LCA) ٢١٣
 التحذير عند مغادرة حارة سير Lane Keep Assist (LKA) (مساعد البقاء على المسار) ٢١٤

الوقود

وقود الفئة العليا ٢١٦
 الوقود الموصى به (محرك LGX V6) ٢١٧
 سعة ٣,٦ لتر (محرك تربييني مزدوج LF4 V6 سعة ٣,٦ لتر) ٢١٧
 الوقود الممنوع استخدامه ٢١٧

الركن الممتد ١٧٩

انبعاثات المحرك

عادم المحرك ١٨٠
 تشغيل السيارة أثناء ركنها ١٨٠

ناقل الحركة الأوتوماتيكي

صندوق التروس الأوتوماتيكي ... ١٨٠
 الوضع اليدوي ١٨٢

الفرامل

نظام الفرامل المانع للانغلاق (ABS) ١٨٤
 فرامل الركن (المعدات) ١٨٥
 فرامل الركن (يدوياً) ١٨٦
 مساعدة الفرامل ١٨٧
 نظام المساعدة لبدء القيادة على المرتفعات (HSA) ١٨٧

أنظمة التحكم في القيادة

التحكم في الجر/ نظام التحكم الإلكتروني في الثبات ١٨٧
 التحكم بوضع القيادة ١٨٩
 وضع القيادة التنافسية ١٩٠
 مجموعة تروس تفاضلية محدودة المنافذ (باستثناء طراز V-Series) ١٩٣
 مجموعة تروس تفاضلية محدودة المنافذ (طراز V-Series فقط) ١٩٣

معلومات القيادة

القيادة المستتة ١٦٠
 القيادة الوقائية ١٦١
 التحكم بالسيارة ١٦١
 الفرملة ١٦١
 القيادة ١٦١
 استرداد السيارة من الطريق ١٦٢
 فقدان التحكم ١٦٢
 أحداث المسار والقيادة التنافسية ١٦٣
 القيادة على الطرق المبللة ١٦٧
 الطرق المرتفعة والجبلية ١٦٨
 القيادة في فصل الشتاء ١٦٩
 إذا علقت السيارة ١٧٠
 حدود حمولة السيارة ١٧٠

البلدية والتشغيل

ترويض السيارة الجديدة ١٧٣
 المواد المركبة ١٧٤
 مواضع مفتاح التشغيل ١٧٤
 بدء تشغيل المحرك ١٧٦
 طاقة الملحقات ١٧٦
 المحتجزة (RAP) ١٧٨
 النقل إلى وضع الركن ١٧٨
 النقل من وضع الركن ١٧٩
 الركن على سطوح قابلة للاشتعال ١٧٩

- لا تلتقط أي شيء سقط على الأرضية قبل التوقف بالمركبة.
- أوقف المركبة أو اركنها للاعتناء بالأطفال.
- احتفظ بالحيوانات الأليفة في حامل أو وسيلة تثبيت مناسبة.
- تجنب المجدات المرهقة أثناء القيادة، سواءً مع أحد الركاب أو عبر الهاتف المحمول.

⚠ تحذير

قد يتسبب صرف عينيك عن الطريق لفترة طويلة أو بصفة متكررة في وقوع حادث يؤدي إلى الإصابة أو الوفاة. لذا عليك التركيز في القيادة.

انظر قسم نظام المعلومات والترفيه لمزيد من المعلومات حول استخدام هذا النظام ونظام التنقل، إذا كانت المركبة مجهزة بذلك، بما في ذلك كيفية إقران هاتف محمول واستخدامه.

معلومات القيادة

القيادة المشتتة

هناك العديد من صور تشتت الانتباه والتي قد تصرف تركيزك عن القيادة. التزم الحكم الصائب على الأمور، ولا تدع المهام الأخرى تصرف انتباهك عن الطريق. وقد سببت العديد من الحكومات المحلية القوانين بشأن تشتت الانتباه أثناء القيادة. لذا عليك التعرف على القوانين المحلية في منطقتك.

لتجنب التشتت أثناء القيادة، ابق عينيك على الطريق وابق يديك على عجلة القيادة وركز انتباهك على القيادة.

- لا تستخدم الهاتف في مواقف القيادة التي تتطلب التركيز. واستخدم سماعة الأذن لإجراء المكالمات الضرورية والرد عليها.
- انتبه إلى الطريق. لا تقرأ أو تسجل الملاحظات أو تبحث عن المعلومات على الهاتف أو غيره من الأجهزة الإلكترونية.
- اطلب من الركاب الأمامي التعامل مع المصادر المحتملة لتشتت الانتباه.
- تعرّف على ميزات المركبة قبل القيادة، مثل برمجة محطات الراديو المفضلة وضبط نظام التحكم بالمناخ وإعدادات المقاعد. وعليك برمجة جميع معلومات الرحلة في جهاز الملاحة قبل القيادة.

٢١٧	المواد المضافة للوقود
٢١٨	تعبئة الوقود
٢١٩	تعبئة حاوية وقود محمولة

سحب مقطورة

٢٢٠	معلومات عامة بشأن السحب
-----	-------	-------------------------

التحويلات والمكونات الإضافية

٢٢٠	معدات كهربائية إضافية
-----	-------	-----------------------

القيادة

التوجيه متغير الجهد

المركبة مزودة بنظام توجيه بنوع من مقدار الجهد المطلوب لتوجيه المركبة فيما يتعلق بسرعة المركبة.

ويكون مقدار جهد التوجيه المطلوب أقل على السرعات الأبطأ لجعل المركبة أكثر قدرة على المناورة ويمكن إيقافها بشكل أكثر سهولة. أما على السرعات الأعلى فيزيد جهد التوجيه لإعطاء أسلوب رياضي للتوجيه. يوفر ذلك الحد الأقصى من التحكم والثبات.

التحكم الكهربائي بالمقود

تحتوي المركبة على نظام التوجيه الكهربائي. لكنها لا تحتوي على سائل التوجيه الكهربائي. لا حاجة إلى الصيانة الدورية.

في حالة فقد مساعدة التوجيه الكهربائي نتيجة عطل بالنظام، يمكن توجيه المركبة ولكن قد يتطلب ذلك المزيد من الجهد. راجع الوكيل إذا كانت هناك مشكلة.

في حالة تدوير عجلة القيادة لحين الوصول إلى نهاية دورتها وإيقافها في هذا الوضع لمدة زمنية طويلة، فربما يتم تقليل مساعدة التوجيه الكهربائي.

قد تنخفض مساعدة الطاقة، في حالة استخدام مساعد التوجيه لمدة إضافية من الوقت أثناء عدم تحرك السيارة.

ومتوسط وقت استجابة السائق هو ثلاثة أرباع الثانية تقريبًا. في هذه المدة، تتحرك مركبة سرعتها ١٠٠ كم/ساعة (٦٠ ميلًا/ساعة) مسافة ٢٠ مترًا (٦٦ قدمًا)، وهي مسافة قد تكون كبيرة في حالات الطوارئ.

نصائح مفيدة ينبغي وضعها في الاعتبار بشأن الفرملة:

- حافظ على مسافة كافية بين مركبتك والمركبة التي تسير أمامك.
- تجنب الفرملة الشديدة غير الضرورية.
- اضبط إيقاع حركة المركبة وفق حركة المرور.

وإذا توقف المحرك أثناء قيادة المركبة، فقم بالفرملة بشكل طبيعي بدون الضغط المتواصل على الفرامل. فقد يؤدي ذلك إلى زيادة القوة المطلوبة للضغط على الدواسة لأسفل. كما أنه إذا توقف المحرك، فستكون هناك مساعدة فرامل كهربائية؛ لكن لن تُستخدم إلا عند استخدام الفرامل. وبمجرد استخدام المساعد الكهربائي فقد يستغرق الأمر وقتًا أطول للتوقف وسوف يكون من الصعب بشكل أكبر أن تضغط على الدواسة.

القيادة الوقائية

يُقصد بالقيادة الوقائية "توقع دائماً ما هو ليس متوقعًا." والخطوة الأولى في القيادة بأسلوب وقائي هي ارتداء حزام الأمان. انظر أحزمة الأمان .

- افترض أن مستخدمي الطريق الآخرين (المشاة وراكبو الدراجات والسائقون الآخرون) سيتصرفون بإهمال ويرتكبون الأخطاء. توقع تصرفاتهم وكن مستعداً لها.
- اترك مسافة كافية بين مركبتك والمركبة التي تسير أمامك.
- ركز على مهمة القيادة.

التحكم بالسيارة

الفرملة والتوجيه والتسارع هي عوامل مهمة للمساعدة في السيطرة على المركبة أثناء القيادة.

الفرملة

يشتمل عمل الفرامل على وقت الإدراك ووقت الاستجابة. علماً بأن قرار الضغط على دواسة الفرامل هو وقت الإدراك. في حين أن الإجراء الفعلي لذلك هو وقت الاستجابة.

فقدان التحكم

الانزلاق

هناك ثلاثة أنواع من الانزلاقات تناظر أنظمة التحكم الثلاثة في المركبة:

- انزلاق الفرملة - العجلات لا تدور.
- انزلاق التوجيه أو الانعطاف - تنسب السرعة الزائدة أو التوجيه العنيف على المنحنيات في انزلاق الإطارات وفقد قوة الانعطاف.
- انزلاق التسارع - يتسبب الضغط الزائد على دواسة الوقود في دوران عجلات الدفع حول محورها.

يقوم السائقون الذي يقودون بأسلوب وقائي بتجنب معظم الانزلاقات عن طريق اتخاذ العناية المعقولة وفقاً للظروف الحالية، وعن طريق عدم القيادة لمسافات طويلة في هذه الظروف. لكن دائماً ما يمكن أن تحدث انزلاقات.

إذا بدأت المركبة في الانزلاق، فاتبع الاقتراحات التالية:

- ارفع قدمك بالتدريج عن دواسة الوقود، ووجه المركبة في الاتجاه المطلوب. قد تتحرك المركبة في خط مستقيم. ولكن كن مستعداً لإمكانية الانزلاق مرة أخرى.

استرحاد السيارة من الطريق

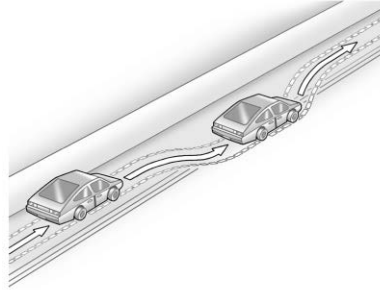

يمكن أن تسقط العجلات اليمنى للمركبة من على حافة الطريق نزولاً إلى جانب الطريق أثناء القيادة. اتبع هذه النصائح:

١. ارفع قدمك ببطء من على دواسة الوقود وإذا كان الطريق خالياً، فوجه المركبة بحيث تترك مسافة بينها وبين حافة الرصيف.
٢. أدر عجلة القيادة بمقدار ثمن دورة تقريباً، حتى يلامس الإطار الأيمن الأمامي حافة الرصيف.
٣. أدر عجلة القيادة للسير بشكل مستقيم على الطريق.

يفترض العودة للاستخدام العادي لمساعدة التوجيه الكهربائي بعد أن يبرد النظام. راجع الوكيل إذا كانت هناك مشكلة.

نصائح القيادة على المنحنيات

- قُد بالسرعة المناسبة عند المنحنيات.
- اخفض السرعة قبل دخول المنحنى.
- حافظ على سرعة ثابتة ومعقولة طوال المنحنى.
- انتظر حتى تخرج المركبة من المنحنى، ثم زد السرعة بالتدريج على الطريق المستقيم.

التوجيه في الطولرُ

- في بعض المواقف، قد يكون من الأفضل الالتفاف حول العائق بدلاً من الفرملة.
- يتبع الإمساك بجانبى عجلة القيادة الدوران بزواوية ١٨٠ درجة دون رفع أحد اليدين.
- يتبع نظام الفرامل المانع للانغلاق (ABS) توجيه المركبة أثناء الفرملة.

تنبيه

يمكن أن تتسبب المستويات المنخفضة للزيت في تلف المحرك. عند استخدام المركبة في القيادة التنافسية فقد يستهلك المحرك كمية أكثر من الزيت عنه في الاستخدامات العادية. افحص مستوى الزيت كثيرًا في حالة القيادة التنافسية.

زيت المحرك

محرك ٣,٦ لتر بدون تربو (LGX) فقط:

- محرك ٣,٦ لتر بدون تربو (LGX) مع مبرد زيت: تأكد من وجود مستوى الزيت عند العلامة العليا التي تعرض نطاق التشغيل الصحيح على عصا قياس مستوى الزيت.

محرك ٣,٦ لتر تربو مزدوج (LF4) فقط:

- محرك ٣,٦ لتر تربو مزدوج (LF4) مزدوج بشكل قياسي مع حوض زيت قياس 7 كوارت ومبرد زيت مدمج ومكونات أخرى لمجموعة نقل الحركة ومبردات نقل الحركة بغرض تجهيز السيارة للاستخدام في حلبات السباق.

أحداث المسار والقيادة التنافسية

⚠ خطر

مميزات الأداء العالي مخصصة للاستخدام فقط في المسارات المغلقة وبواسطة سائقين محترفين ومؤهلين، ويجب عدم استخدامها في الطرق العامة. القيادة بسرعة مرتفعة جدًا والانعطاف الحاد والفرملة القوية، وغيرها من أساليب القيادة بالأداء المرتفع قد تتسم بالخطورة. المدخلات غير المناسبة للسائق بخصوص الشروط قد تؤدي إلى فقد التحكم في السيارة مما قد ينتج عنه إصابات أو قتل لك أو للآخرين. احرص على القيادة بأمان في جميع الظروف.

يمكن أن تؤثر القيادة التنافسية على ضمان المركبة. راجع دليل الضمان قبل استخدام المركبة في القيادة التنافسية.

- اخفض السرعة واضبط القيادة تبعًا لظروف الطقس. قد تزيد المسافة المطلوبة للتوقف وتتاثر السيطرة على المركبة عند انخفاض قوة الجر بفعل الماء أو الثلج أو الجليد أو الحصى، أو غيرها من المواد على الطريق. تعلم الانتباه إلى العلامات التحذيرية، مثل وجود كمية كافية من الماء أو الثلج أو الجليد المتراكم على الطريق بما يكفي لجعل السطح لإمعا، وقم بإبطاء السرعة إذا كانت لديك أي شكوك.

- حاول تجنب التوجيه أو التسارع أو الفرملة بصورة مفاجئة، بما في ذلك خفض سرعة المركبة من خلال نقل الغيار إلى الترس الأدنى. يمكن أن تتسبب أي تغييرات مفاجئة في انزلاق الإطارات.

تذكر: تساعد الفرامل المانعة للانغلاق في تجنب الانزلاق عند الفرملة فقط.

الوقود

استخدم الوقود الممتاز الخالي من الرصاص بتقييم أوكتان معن بقيمة RON 98 في حليات السباق. يُسمح باستخدام وقود خال من الرصاص بتقييم أوكتان معن بقيمة RON 95، ولكن سيؤدي هذا إلى انخفاض الأداء.

سائل جهاز نقل الحركة الأوتوماتيكي

اضبط سائل صندوق التروس على مستوى الزيت المحدد للسباقات والمسارات قبل استخدام السيارة في السباق. يلزم تغيير سائل صندوق التروس كل 10 ساعة من الاستخدام في السباقات والمسارات. يلزم إجراء أي ضبط أو تغيير لمستوى صندوق التروس لدى الوكيل.

زيت الفرامل

قبل السباق، استبدل سائل الفرامل الحالي وضع مكانه سائل فرامل مؤهلاً من علب مغلقة. سائل الفرامل بمواصفات نقطة الغليان الجافة > 279 درجة مئوية (534 فهرنهايت) هو سائل مؤهل. في حالة استخدام سائل فرامل للسباق، فاستخدم بدلاً منه سائل الفرامل المعتمد من GM قبل القيادة في الطرق العامة. انظر السوائل ومواد التشحيم الموصى بها > 299.

• تجنب استخدام السوائل المستندة إلى السيليكون.

في حالة وجود سائل فرامل سباق في السيارة وكان عمر السائل أكثر من شهر أو كنت لا تعلم متى وضعته في السيارة، فعليك باستخدام سائل فرامل جديد أثناء السباق/ القيادة في مضمار مغلق.

تنبيه

قد ينتج عن عدم تغيير سائل الفرامل وسائل علب النقل بعد كل أداء أو قيادة في مسار سباق أضراراً لا يغطيها ضمان المركبة. اطلب من وكيلك القيام بتغيير سائل الفرامل وسائل علب النقل بعد كل أداء أو قيادة في مسار سباق. انظر السوائل ومواد التشحيم الموصى بها > 299.

تطبيع الفرامل

للسيارات المجهزة بأنظمة فرامل أمامية بريمبو:
السيارات الأساسية فقط: الأداء/يلزم توفير بطانات فرامل السباق قبل إجراء سباق أو القيادة في مضمار مغلق. تحتوي السيارات ذات الشفرة الاختيارية Y4Q على بطانات فرامل الأداء.

يجب تطبيع تيل الفرامل الجديدة قبل القيادة خلال السباقات أو القيادة التنافسية الأخرى.

تنبيه

تنفيذ إجراء تلميع الفرامل على نظام فرامل أساسي يمكن أن يؤدي إلى تلف الفرامل.

تنبيه

يجب انتهاء فترة ترويض السيارة الجديدة قبل القيام بإجراءات تلميع الفرامل حتى لا يتسبب ذلك في إتلاف وحدة التحكم/ المحرك. راجع ترويض السيارة الجديدة > 173.

تنبيه

ستضعف دواسة الفرامل عند القيام بأي إجراء لتلميع الفرامل للسباق ويمكن أن يتسبب ذلك في تحرك دواسة الفرامل وزيادة القوة. ربما يؤدي ذلك إلى زيادة مسافة التوقف حتى يتم تلميع الفرامل بالكامل.

تفاضسي، وأيضاً بعد كل ٢٤ ساعة من السباق أو القيادة التفاضسية. انظر السوائل ومواد التشحيم الموصى بها ٢٩٩.

تنبيه

قد تطرأ درجات حرارة عالية بالمحور خلال حدث المسار أو السباق للمرة الأولى. قد تحدث تلفيات بالمحور ولا يتم تغطيتها من خلال ضمان المركبة. لا تقم بالقيادة لمسافة طويلة أو بسرعة كبيرة عند قيادة المركبة لأول مرة على مسار أو في سباق.

- يجب تغيير مادة تشحيم المحور واستخدام مادة تشحيم جديدة.
- كما يلزم توفير سعة تبريد إضافية في حالة القيادة بصورة تفاضسية وبشكل متواصل.

بطارية المسار

إذا كانت متوفرة، فهي بطارية خفيفة ذات جهد منخفض للاستخدام في مسارات السباق فقط. يجب إزالتها بعد الانتهاء من السباق.

لا تستخدم هذه البطارية إلا في درجات الحرارة أعلى من درجة التجمد.

هذا استخدامًا عنيقًا للفرامل. مع عدم تنشيط نظام الفرامل المانع للانغلاق (ABS). فُد المركبة لمسافة ١ كم على الأقل (٠,٦ ميل) ما بين نقاط التوقف. كرر هذه الخطوة حتى يبدأ شوط دواسة الفرامل في الازدياد. وتبعا للظروف، ينبغي ألا يستغرق هذا الإجراء استخدام الفرامل لأكثر من ٢٥ مرة.

٣. التهدئة: فُد المركبة بسرعة ١٠٠ كم/سا (٦٠ ميل/ساعة) لمسافة ١٥ كم تقريباً (١٠ أميال) دون استخدام الفرامل.

٤. استخدم الفرامل ٢٥ مرة من سرعة ١٠٠ كم/ساعة (٦٠ ميل/ساعة) حتى ٥٠ كم/ساعة (٣٠ ميل/ساعة) مع تباطؤ بمقدار ٠,٤ ج. وبعدها استخدمها متوسطاً للفرامل. فُد المركبة لمسافة ١ كم على الأقل (٠,٦ ميل) ما بين مرات الاستخدام.

سائل المحور

يجب أن تقطع المحاور مسافة ٨٨٥ كم (٥٠٠ ميل) قبل استخدامها في القيادة في مسارات السباق.

قد تكون درجات حرارة سائل المحور أعلى مما كانت عليه عند القيادة في ظروف قاسية. فرغ السائل وقم بتعبئته سائل جديد بعد الانتهاء من حوض أول سباق أو حدث قيادة

عند إجراء هذه العملية مع اتباع الإرشادات، فلن تتعرض الفرامل للتلف. سيصدر من بطانات الفرامل دخان وتخرج منها رائحة. ربما يزيد ضغط الفرامل وحركة الدواسة. بعد إتمام العملية، قد تبدو بطانات الفرامل بيضاء اللون عند النقطة التي تتصل فيها بالجزء الدوار.

قم بتنفيذ هذا الإجراء على أرض ممهدة جافة وبأسلوب آمن مع الامتثال لجميع اللوائح/ القوانين المحلية والخاصة بالدولة المتعلقة بتشغيل محرك السيارة.

إجراء لمعادن الفرامل (V-Series Y4Q فقط)

١. استخدم الفرامل ٢٥ مرة تبدأ من سرعة ١٠٠ كم/سا (٦٠ ميل/ساعة) حتى ٥٠ كم/سا (٣٠ ميل/ساعة) مع تباطؤ بمقدار ٠,٤ ج. وبعدها استخدمها متوسطاً للفرامل. قم بقيادة المركبة لمسافة ١ كم (٠,٦ ميل) على الأقل ما بين كل مرة تستخدم فيها الفرامل والأخرى. ربما يتم تجاوز هذه الخطوة الأولى إذا تم قطع أكثر من ٣٢٠ كم (٢٠٠ ميل) باستخدام تيل الفرامل.

٢. استخدم الفرامل بشكل متكرر بدءاً من سرعة من ١٠٠ كم/ساعة (٦٠ ميل/ساعة) حتى ٢٥ كم/ساعة (١٥ ميل/ساعة) مع تباطؤ بمقدار ٠,٨ ج. وبعدها

تحذير (يتبع)

في حالة ممتازة واستخدام ضغط الهواء المناسب على البارد بما يتوافق مع حمولة السيارة ومسار السباق.

تحذير ⚠

القيادة في مسارات السباق/ المضمار تؤدي إلى زيادة الحمل على الإطارات التي تعمل بسرعة كبيرة مما قد يتسبب في انفجار الإطارات غير المضبوطة بصورة صحيحة. حدد حمولة المركبة دومًا على وزن السائق إضافة إلى راكب واحد دون أي أوزان إضافية.

تحذير ⚠

الأحمال على المسار/ الحلبة تؤدي إلى تآكل الإطارات سواء من المداس أو من داخل الإطار. عند القيادة في بيئة المسار/ الحلبة، حتى في حالة عدم تآكل المداس ووصوله إلى مؤشر اهتراء المداس، فيلزم (يتبع)

لزيادة عمر الإطار إلى أقصى درجة ممكنة، فعليك القيادة لمسافة ٨٠٠ كم (٥٠٠ ميل) قبل القيادة في مضمار السباق أو استكمال الحد الأدنى للعمل على الطريق مما يسهم في زيادة ضغط الإطارات بمعدل ٣٥ كيلو باسكال (٥ باوند لكل بوصة مربعة). وبعد هذا، اترك الإطارات حتى تصل إلى مستويات الضغط الباردة.

إرشادات ضغط هواء الإطارات

يؤثر ضغط الهواء في عملية التحكم بالسيارة وكذلك في عمر الإطارات، ويجب ضبط ضغط الهواء ليناسب مختلف أنواع المسارات/ المضمارات.

افحص الإطارات قبل كل جولة في المسار/ المضمار. تؤدي القيادة على المضمار/ مسار السباق إلى تقصير عمر مداس الإطار.

القيادة والتشغيل**تحذير ⚠**

وقد تتسم قيادة السيارة على سرعات مرتفعة بالخطورة. استخدام ضغط الهواء غير المناسب في الإطارات سيؤدي إلى زيادة الحمل على الإطارات وبالتالي قد تتعرض للانفجار. تحقق من أن الإطارات (يتبع)

احتفظ بها في مكان بارد وجاف. وعليك بشحنها بصورة دورية للحفاظ على حالة الشحن كي لا تنخفض. يمكن استخدام حساس للبطارية.

عند تركيب أو إزالة بطارية المسار، يلزم اتباع التعليمات لمعايرة عنصر التحكم في الخاق الإلكتروني. انظر البطارية ٢٤٠.

محللة العجلات (V-Series فقط)

المقاييس المقترحة لمحاذاة العجلات للاستخدام في مسارات السباق:

- الأمامي: -٢,٠ درجة تحذب و٢,٠ درجة إجمالي المقدمة
- الخلفي: ١,٧- درجة تحذب و٢,٠ درجة إجمالي المقدمة

سيارات V-Series مزودة بإطارات للمعدات الأصلية

اتبع المتطلبات والتوصيات المتعلقة بمستويات ضغط هواء الإطارات عند القيادة على أنواع المضمارات/ المسارات المختلفة، سيساعد هذا في توازن المركبة بشكل جيد وتحسين أداء الإطارات فيما يتعلق بالجر.

استخدم التقدير المناسب لتحديد ضغط هواء الإطارات والسرعات المناسبة للمسار/ المضمار وكذلك الظروف البيئية. اتصل بالجهة المصنعة للإطارات في حال الرغبة في مزيد من المساعدة.

احرص دائماً على القيادة بسرعة أبطأ في هذه الأنواع من ظروف القيادة وتجنب القيادة عبر البرك الموحلة الكبيرة أو المياه العميقة الثابتة أو المتدفقة.

⚠ تحذير

يمكن أن يتسبب بلل الفرامل في وقوع التصادمات. وقد لا تعمل بالشكل الملائم عند التوقفات السريعة مما يمكن أن يتسبب في السحب على جانب واحد. كما يمكن أن تفقد السيطرة على المركبة.

وبعد القيادة عبر برك مياه موحلة كبيرة أو بعد غسل السيارة/المركبة، اضغط بخفة على دواسة الفرامل حتى تعمل بالشكل الطبيعي.

يؤدي الماء المتدفق أو المنفج إلى قوى شديدة. يمكن أن تتسبب القيادة عبر الماء المتدفق في التأثير على المركبة. وفي حال حدوث ذلك، يمكن أن يغمرك الماء أنت والركاب الآخريين. لا تتجاهل تحذيرات الشرطة وكن حذراً جداً عند القيادة عبر الماء المتدفق.

حدد سرعة المركبة أقل من ٢٣٠ كم/ ساعة (١٤٣ ميل في الساعة) حتى الوصول إلى مستوى ضغط ٢٩٠ كيلو باسكال (٤٢ باوند لكل بوصة مربعة).

في حالة الاستخدام على مسارات السباق بشكل مستمر، فيمكن حينئذ ضبط ضغط هواء الإطار الساخن على الحد الأدنى ٢٩٠ كيلو باسكال (٤٢ باوند لكل بوصة مربعة).

ضغط هواء الإطارات على الطرق/ الشوارع

(مثال حلبة سباق فيرجينيا الدولية وطريق أطلانتا أو ما شابه)

انفخ الإطارات حتى الحد الأدنى ٢٤٠ كيلو باسكال (٣٥ باوند لكل بوصة مربعة) عند البرودة.

في حالة الاستخدام على الطرق/ الشوارع بشكل مستمر، فيمكن حينئذ ضبط ضغط هواء الإطار الساخن على الحد الأدنى ٢٧٠ كيلو باسكال (٣٩ باوند لكل بوصة مربعة).

أعد الإطارات إلى ضغط نفخ الهواء على البارد الموصى به بعد الانتهاء من القيادة على سرعات عالية جداً. راجع حدود حمولة السيارة ١٧٠ و ضغط الإطارات ٢٥٨.

القيادة على الطرق المبللة.

يمكن أن تتسبب الأمطار والطرق المبللة في التقليل من قوة السحب للمركبة وبالتالي التأثير على قدرتها على التوقف والتسارع.

تحذير (يتبع)

استبدال الإطارات بعد استهلاك ما يعادل خزاني وقود أو مسافة ١٦٠ كم (١٠٠ ميل).

ضغط هواء الإطارات للمسارات التي تشهد سرعات عالية للغاية دائماً عند الانعطافات المائلة

(مثل طريق دايتونا السريع الدولي وطريق إنديانا بوليس السريع أو ما شابه)

انفخ الإطارات حتى الحد الأدنى ٣٠٠ كيلو باسكال (٤٤ باوند لكل بوصة مربعة) عند البرودة.

لا تخفض ضغط هواء الإطارات عند السخونة.

ضغط هواء الإطارات للمسارات عند الزوايا التي تشهد سرعات عالية مع حمولات كبيرة

(مثال، حلبة نوربرجرينج أو دي سبا فرانكورشومب أو ما شابه)

انفخ الإطارات حتى الحد الأدنى ٢٦٠ كيلو باسكال (٣٨ باوند لكل بوصة مربعة) عند البرودة.

الانزلاق فوق الماء

يُعتبر الانزلاق فوق الماء أمراً خطيراً. ويمكن أن يتراكم الماء تحت إطارات المركبة بحيث تسير فوق الماء بالفعل. وهو ما يمكن أن يحدث إذا كان الطريق مبتلاً بالقدر الكافي وكنت تسير بالسرعة الكافية. إذا كانت المركبة تنزلق فوق الماء فعندئذ يكون تلامس عجلات المركبة مع الطريق قليلاً أو غير موجوداً.

لا توجد قواعد ثابتة بخصوص الانزلاق فوق الماء. وأفضل نصيحة في هذا الخصوص هي أن تبطئ السرعة إذا كان الطريق مبللاً.

نصائح أخرى بخصوص الطقس الممطر

بالإضافة إلى إبطاء السرعة، تشمل النصائح الأخرى فيما يتعلق بالقيادة في طقس رطب ما يلي:

- اسمح بوجود مسافة اتباع إضافية.
- قم بالمرور بحرص.
- إحرص على بقاء أجهزة مسح الزجاج الأمامي في حالة جيدة.
- إحرص على ملء خزان سائل مغسلة الزجاج الأمامي.
- إحرص على استخدام إطارات جيدة ذات عمق مناسب للإطار الخارجي. انظر إطارات ٢٥٥.

- أوقف تشغيل مثبت السرعة.

الطرق المرتفعة والجبلية

تختلف القيادة على التلال شديدة الانحدار أو عبر الجبال عن القيادة على تضاريس مسطحة أو متموجة. تشمل النصائح:

- احرص على الصيانة المنتظمة للمركبة وبقيائها في حالة جيدة.
- افحص كل مستويات السائل والفرامل والإطارات ونظام التبريد وناقل الحركة.
- انقل إلى غيار أدنى عند القيادة هبوطاً على المرتفعات المنحدرة أو الطويلة.

تحذير

يمكن أن يؤدي استخدام الفرامل لإبطاء المركبة على منحدر طويل إلى تسخين الفرامل وإتقاص أداء الفرامل وقد يتم فقدان الفرملة. قم بنقل صندوق التروس إلى ترس أقل لتسمح للمحرك بمساعدة الفرامل على طريق نازل وشديد الانحدار.

تحذير

ومن الخطورة بمكان نزول منحدر التل على الوضع N (محايد) أو مع ضبط مفتاح الإشعال على وضع إيقاف التشغيل. يمكن أن يؤدي هذا إلى تسخين الفرامل وفقدان المساعدة في التوجيه. احرص دائماً على تشغيل المحرك وتعشيق المركبة على أحد التروس المناسبة.

- القيادة بسرعات لا تؤدي إلى انحراف السيارة عن الحارة التي تتواجد بها. عدم الانحراف بالعرض وعدم عبور الخط الأوسط.
- انتبه أثناء القيادة على قمم المرتفعات؛ فقد يوجد عائق في الحارة التي تسير بها (على سبيل المثال، سيارة متعطلّة أو حادث تحطم).
- انتبه إلى لافتات الطريق الخاصة (منطقة صخور متساقطة، أو طرق منعطفة، أو منحدرات طويلة، أو مناطق المرور أو ممنوع المرور) وقم باتخاذ الإجراءات المناسبة.

تحذير (يتبع)

يحتوي عادم المحرك على غاز أول أكسيد الكربون (CO) عديم اللون والرائحة، وقد يسبب فقدان الوعي أو الموت.

إذا علقت السيارة بالثلوج:

- نظف الجليد الموجود أسفل السيارة، وخاصة الموجود عند أنبوب العادم.
 - افتح النافذة بمقدار ٥ سم (بوصتين) تقريباً على جانب السيارة غير المواجه للرياح بحيث يمكن أن يدخل الهواء المتجدد إلى داخل السيارة.
 - افتح فتحات الهواء الموجودة على لوحة التحكم أو تحتها بشكل كامل.
 - اضبط نظام التحكم بالمناخ على إعداد تدوير الهواء داخل السيارة، واضبط سرعة المروحة على أعلى إعداد لها. راجع "أنظمة التحكم بالمناخ".
- لمزيد من المعلومات عن CO، راجع عادم المحرك ◀ ١٨٠.

- اترك مسافة أكبر بينك وبين السيارة التي أمامك، وابتعد للمناطق المنزلة من الطريق. يمكن أن تتكون البقع الثلجية حتى على الطرق الجالية في المناطق المظللة. كما يمكن أن يظل سطح المنحنى أو الجسر مغطى بالثلوج حتى عندما تصعب الطرق المحيطة خالية. تجنب مناورات التوجيه المفاجئة والفرملة أثناء السير على الثلوج.
- أوقف تشغيل مثبت السرعة.

ظروف العواصف الثلجية

- أوقف المركبة في مكان آمن وأصدر إشارة لطلب المساعدة. إبقى في المركبة ما لم تكن هناك مساعدة قريبة. للحصول على المساعدة وتأمين كل فرد في المركبة:
- قم بإضاءة مؤشرات التحذير من الخطر.
- اربط قطعة قماش حمراء على إحدى المرايا الخارجية.

تحذير ⚠

يمكن أن يتسبب الثلج في احتباس عادم المحرك تحت المركبة. وهو ما قد يتسبب في تسرب غازات العادم إلى الداخل.

(يتبع)

القيادة في فصل الشتاء

القيادة على الجليد أو الثلوج

الجليد أو الثلج المتراكم بين الإطارات والطريق يؤدي إلى تقليل قوة التماسك أو الالتصاق بالأرض، وبالتالي كن على حذر أثناء القيادة. يمكن أن يتكون الجليد المبتل عند درجة برودة ٠ مئوية (٣٢ فهرنهايت) عندما يبدأ المطر الجليدي في الهطول. تجنب القيادة على الجليد المبتل أو عند هطول الأمطار الجليدية حتى تتم معالجة الطرق.

للقيادة على الطرق المنزلة:

- لا تضغط بقوة على دواسة التسارع. فالضغط بقوة على دواسة التسارع يؤدي إلى دوران العجلات حول محورها، وبالتالي تفقد العجلات تماسكها بالأرض.
- قم بتشغيل نظام التحكم في الجر. انظر التحكم في الجر/ نظام التحكم الإلكتروني في الثبات ◀ ١٨٧.
- يعمل نظام الفرامل المانع للانغلاق (ABS) على تحسين ثبات السيارة في التوقفات القوية، ولكن يجب الضغط على الفرامل بصورة أسرع مما هو عليه الحال على الطرق الجافة. انظر نظام الفرامل المانع للانغلاق (ABS) ◀ ١٨٤.

لتوفير الوقود، قم بتشغيل المحرك لفترة قصيرة لإحماء السيارة ثم أوقف تشغيل المحرك وأغلق النافذة بصورة جزئية. تساعد الحركة أيضاً في الحفاظ على الإحساس بالدفء.

وإذا كانت المساعدة ستستغرق بعض الوقت للوصول، فعند تشغيل المحرك اضغط قليلاً على دواسة الوقود حتى يعمل المحرك بسرعة أكبر من سرعة التباطؤ. يساعد ذلك في الحفاظ على شحن البطارية لإعادة تشغيل المركبة ولإعطاء الإشارات بالمصابيح الأمامية لطلب المساعدة. قم بإجراء ذلك بأقل قدر ممكن للحفاظ على الوقود.

إذا علقت السيارة

قم بتدوير العجلات حول محورها ببطء وبعد لتحرير العجلة إذا كانت عالقة في الرمل أو الطين أو الجليد أو الثلج.

وإذا كانت عالقة بشكل شديد جداً بحيث لا يمكن لنظام السحب تحرير المركبة، أوقف تشغيل نظام السحب واستخدم طريقة ترحيل العجلات. انظر التحكم في الجر/ نظام التحكم الإلكتروني في الثبات ١٨٧.

تحذير

إذا كانت إطارات المركبة تدور حول محورها بسرعة عالية، فيمكن أن تنفجر، ويمكن أن تتعرض أنت والأخرون للإصابة. يمكن أن تسخن المركبة، مما يتسبب في اشتعال حجرة المحرك أو في أية أضرار أخرى. أدر العجلات بأقل سرعة ممكنة وتجنب زيادة السرعة عن ٥٦ كم/سا (٣٥ ميلاً/سا).

ترجيل المركبة لإخراجها

أدر عجلة القيادة يساراً ويميناً لإخلاء المنطقة المحيطة بالعجلات الأمامية. أوقف تشغيل أي نظام سحب. انتقل ذهاباً وإياباً بين الوضع R (الرجوع للخلف) وأحد تروس الحركة الأمامية المنخفضة، مع تدوير العجلات بأقل قدر ممكن. ولمنع تآكل ناقل الحركة، انتظر حتى تتوقف العجلات عن الدوران حول محورها قبل تبديل السرعات. ارفع قدمك عن دواسة الوقود أثناء التبديل، واضغط قليلاً على دواسة الوقود عند تعشيق ناقل الحركة. عند دوران العجلات ببطء حول محورها في الاتجاهين الأمامي والخلفي يتسبب ذلك في حركة متارجحة يمكن أن تحرر المركبة. إذا لم يساعد ذلك على إخراج

المركبة بعد بعض المحاولات فقد تحتاج إلى سحبها. إذا كانت المركبة تحتاج إلى السحب، فراجع سحب السيارة ٢٨٠.

حدود حمولة السيارة

من المهم جداً معرفة الحمولة التي يمكن أن تتحملها المركبة. يُطلق على هذا الوزن وزن استيعاب المركبة وهو يشمل وزن جميع الركاب والحمولة وجميع الخيارات غير المثبتة في المصنع. يوجد ملصقان على السيارة قد يوضحان الوزن الذي يمكنها حمله بالشكل الصحيح، وهما ملصق معلومات الإطارات والحمولة وملصق الاعتماد.

تحذير

لا تقم بتحميل المركبة بأية أحمال أكبر من نسبة الوزن الكلي للمركبة (GVWR)، أو الحد الأقصى لنسبة الوزن الكلي للمحور (GAWR) الأمامي أو الخلفي. ويمكن أن يتسبب ذلك في تعطل الأنظمة وتغيير أسلوب معالجة المركبة. مما قد يؤدي إلى فقد السيطرة على المركبة

(يتبع)

٢. حدد الوزن المجمع للسائق والركاب الذين سيركبون المركبة.
٣. قم بطرح الوزن المجمع للسائق والركاب من XXX كغم أو XXX رطل.
٤. الرقم الناتج يساوي المقدار المتاح للحمولة وسعة حمل الحقائب. فعلى سبيل المثال، إذا كان المقدار "XXX" يساوي 1400 رطل وهناك خمسة ركاب بوزن 150 رطلاً في المركبة، عندئذ يصبح مقدار الحمولة المتاحة وسعة حمل الحقائب 650 رطلاً (1400 - 750 = 650 × 5 رطلاً).
٥. قم بتحديد الوزن المجمع للحقائب والحمولة الجاري تحميلها على المركبة. وهذا الوزن قد لا يزيد بشكل آمن عن الحمولة وسعة حمل الحقائب المحسوبة في الخطوة 4.
٦. إذا كانت سيارتك ستستخدم في سحب مقطورة، سوف يتم إضافة الحمل الذي تحمله المقطورة إلى السيارة. ارجع إلى هذا الدليل

وبوض ملصق معلومات الإطارات والحمولة أيضاً مقاس الإطارات بالنسبة إلى إطارات المعدات الأصلية (3) ومستويات الضغط الموصى بها لنفخ الإطارات على البارد (4). لمزيد من المعلومات عن الإطارات والنفخ، راجع إطارات ٢٥٥ و ضغط الإطارات ٢٥٨.

توجد أيضاً معلومات مهمة عن الحمولة في ملصق الاعتماد. وقد توضح لك تقدير الوزن الإجمالي للسيارة (GVWR) وتقدير الوزن الإجمالي للمحور (GAWR) بالنسبة للمحور الأمامي والخلفي. راجع "ملصق الاعتماد" لاحقاً في هذا القسم.

"خطوات تحديد حد الحمل الصحيح"

١. ابحث عن عبارة
"The combined weight of occupants and cargo should never exceed XXX kg or XXX lbs"
(الوزن المجمع للركاب والحمولة يجب ألا يزيد عن XXX كغم أو XXX رطل) في ملصق إعلان السيارة.

تحذير (يتبع)

ووقوع تصادم. قد تؤدي زيادة الحمولة إلى زيادة المسافة اللازمة للتوقف وتلف الإطارات وتقصير عمر السيارة.

ملصق معلومات الإطارات والحمولة

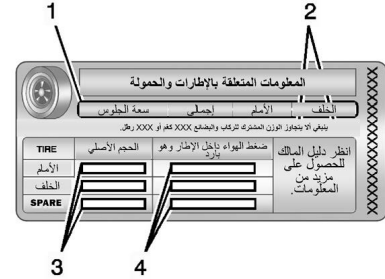

مثلاً على الملصق

يوجد ملصق لمعلومات الإطارات والحمولة الخاصة بالمركبة مثبت على الدعامة الوسطى للمركبة (الدعامة B). يوضح ملصق معلومات الإطارات والحمولة عدد المقاعد المُخصصة للركاب (1) والحد الأقصى لوزن استيعاب المركبة (2) بالكيلوغرام والرطل.

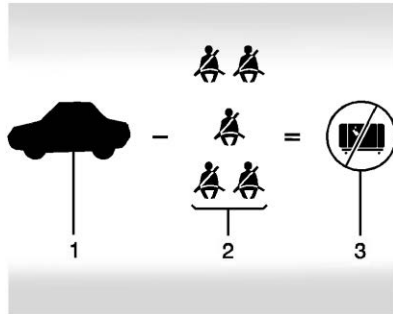

مثال 3

١. وزن سعة المركبة بالنسبة للمثال الثالث = ٤٥٣ كغم (١٠٠٠ رطل).
٢. اطرح وزن الركاب @ ٩١ كغم (٢٠٠ رطل) $\times 5 = ٤٥٣$ كغم (١٠٠٠ رطل).
٣. وزن الحمولة المتاح = ٠ كغم (٠ رطل).

ارجع إلى ملصق معلومات الإطار والحمولة للمركبة للاطلاع على معلومات محددة عن وزن سعة المركبة وأماكن المقاعد. لا يجب أن يزيد الوزن المجمع للسائق والركاب والحمولة عن وزن سعة المركبة.

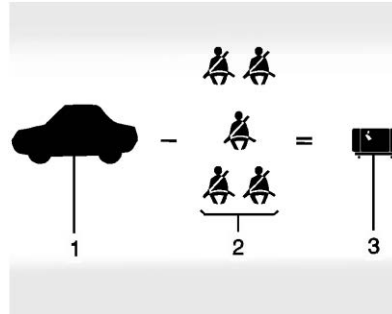

مثال 2

١. وزن سعة المركبة بالنسبة للمثال الثاني = ٤٥٣ كغم (١٠٠٠ رطل).
٢. اطرح وزن الركاب @ ٦٨ كغم (١٥٠ رطلاً) $\times 5 = ٣٤٠$ كغم (٧٥٠ رطلاً).
٣. وزن الحمولة المتاح = ١١٣ كغم (٢٥٠ رطل).

لتحديد كيف يُقلل ذلك من الحمولة وسعة حمل الحقائق المتاحة لمركبتك."

هذه المركبة ليست مصممة ولا مخصصة لسحب مقطورة.

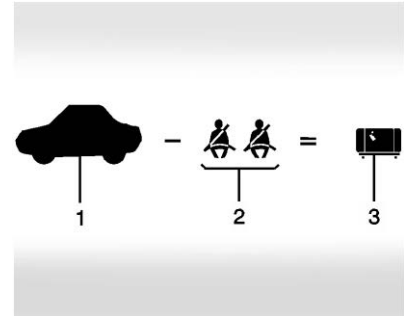

مثال 1

١. وزن سعة المركبة بالنسبة للمثال الأول = ٤٥٣ كغم (١٠٠٠ رطل).
٢. اطرح وزن الركاب @ ٦٨ كغم (١٥٠ رطلاً) $\times 2 = ١٣٦$ كغم (٣٠٠ رطل).
٣. وزن الراكب والحمولة المتاح = ٣١٧ كغم (٧٠٠ رطل).

البحاية والتشغيل

ترويض السيارة الجديدة

اتبع هذه الإرشادات الموصى بها خلال أول ٢٤١٤ كم (١٥٠٠ ميل) من قيادة هذه المركبة. توجد فترة تليين مُحددة للأجزاء وسوف يتحسن الأداء بعد التشغيل لفترة طويلة.

بالنسبة إلى أول ٢٤١٤ كم (١٥٠٠ ميل):

- تجنب الفتح الكامل للخانق عند بدء التشغيل والتوقفات المفاجئة.
- لا تتجاوز ٤٠٠٠ لفة في الدقيقة كسرعة للمحرك.
- تجنب القيادة على سرعة ثابتة، سواء كانت عالية أو منخفضة.
- تجنب الانتقال إلى سرعة أدنى للفرملة أو لإبطاء المركبة إذا كانت سرعة المحرك تزيد عن ٤٠٠٠ دورة في الدقيقة.
- افحص زيت المحرك عند كل مرة لإعادة التزود بالوقود وقم بإضافة الزيت عند الضرورة. قد يكون استهلاك الزيت والوقود أكبر من المعتاد خلال أول ٢٤١٤ كم (١٥٠٠ ميل).

تحذير ⚠

يمكن للأشياء التي تضعها داخل المركبة أن ترتطم بالأشخاص وتتسبب في إصابتهم عند التوقف أو الانعطاف المفاجئ، أو عند التصادم.

- ضع الأشياء في منطقة الحمولة بالمركبة. وفي منطقة الحمولة، احرص على وضعها إلى الأمام قدر الإمكان. حاول أن توزع الحمل بالتساوي.
- لا تقم بتكديس الأشياء الثقيلة، مثل حقائب السفر، داخل المركبة بحيث تكون بعضها فوق مستوى مسند الرأس بالمقاعد.
- لا تترك أي مقعد أطفال غير مربوط في المركبة.
- يجب تأمين الأشياء غير الثابتة في المركبة.
- لا تترك أي مقعد مطويًا للأسفل ما لم تكن هناك حاجة إلى ذلك.

ملصق الاعتماد

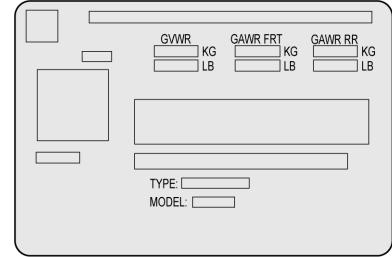

مثال على الملصق

يكون ملصق الاعتماد الخاص بالمركبة ملصقًا بالدعامة الوسطى للمركبة (الدعامة ب). قد يوضح لك هذا الملصق سعة الوزن الإجمالي للسيارة، أو ما يُسمى بتقدير الوزن الإجمالي للسيارة (GVWR). يشمل تقدير الوزن الإجمالي للمركبة وزن المركبة وجميع الركاب والوقود والحمولة.

- وقد تحتاج بطانات الفرامل الجديدة إلى فترة تليين أيضاً. تجنب التوقفات المفاجئة خلال أول ٣٢٢ كم (٢٠٠ ميل). وهو ما يوصى به عند كل استبدال لبطانات الفرامل.

المواد المركبة

يمكن أن تكون هذه المركبة مزودة بأجزاء تحتوي على ألياف كربونية أو مركب قولبة صفائح أو مواد مركبة أخرى. قد تحتوي الملحقات التي تُركب بمعرفة الوكيل على مواد مركبة أخرى. يمكن أن تتضمن هذه الأجزاء والملحقات مجزئاً أو وصلات متأرجحة.

تحذير ⚠

يمكن أن تكون الحواف المكشوفة للأجزاء التي تحتوي على ألياف كربونية ومواد مركبة أخرى حادة. قد يؤدي ملامسة هذه الأجزاء إلى الإصابة بجروح. عليك توخ الحذر لتجنب ملامسة هذه الأجزاء، بما في ذلك عند غسل المركبة. في حالة تلف الأجزاء، فعليك استبدالها على الفور بأجزاء أخرى من الوكيل.

تحذير ⚠

يمكن أن تنكسر الوصلات المتأرجحة حال تعرضها للضغط، مما يؤدي إلى تلف المركبة أو الإصابة بجروح. لا تقف فوق الوصلة المتأرجحة أو تستخدمها كدرجة للصعود.

مواضع مفتاد التشغيل



تحتوي المركبة على إشعال إلكتروني بدون مفتاح من خلال البدء بضغط زر.

يجب أن يكون جهاز إرسال نظام الدخول بلا مفتاح (RKE) داخل المركبة كي يتم تشغيل النظام. إذا كان زر بدء التشغيل العام

بالضغط لا يعمل، فربما تكون المركبة قريبة من إشارة هوائي راديو قوي مما يسبب التداخل مع نظام الدخول بلا مفتاح. انظر تشغيل نظام الدخول عن بُعد بدون مفتاح (RKE) ٢٦.

للاتقال من الوضع P (ركن)، يجب تشغيل السيارة، ويجب استخدام دواسة الفرامل.

Stopping the Engine/OFF (إيقاف المحرك/إيقاف التشغيل) (لا توجد مصابيح مؤشّر): عند توقف السيارة، اضغط على ENGINE START/STOP مرة واحدة لإيقاف تشغيل المحرك.

إذا كانت المركبة في وضع الركن (P)، سوف يتم إيقاف تشغيل الإشعال وسوف تظل طاقة الملحق المحتجزة (RAP) نشطة. انظر طاقة الملحقات المحتجزة (RAP) ١٧٨.

وإذا لم تكن المركبة في وضع الركن (P)، سوف يعود الإشعال إلى الوضع ACC/ACCESSORY (ملحقات) ويتم عرض رسالة في مركز معلومات السائق (DIC). وعند اتقال المركبة إلى وضع الركن (P)، سوف ينتقل نظام الإشعال إلى وضع OFF (إيقاف التشغيل).

لا توقف تشغيل المحرك أثناء تحرك المركبة. حيث يؤدي هذا إلى فقد المساعد الكهربائي للفرامل وأنظمة التوجيه وتعطيل الوسائد الهوائية.

ON/RUN/START (تشغيل/بدء التشغيل) (مصباح المؤشر الأخضر): هذا الوضع خاص بالقيادة وبدء التشغيل. مع كون الإشعال في وضع الإطفاء، واستخدام دواسة الفرامل، يؤدي الضغط على الزر مرة واحدة إلى تشغيل الإشعال. وبمجرد أن يبدأ المحرك بالدوران، حرر الزر. سوف يستمر دوران المحرك حتى يبدأ تشغيل المحرك. انظر بدء تشغيل المحرك ⇨ ١٧٦. بعدئذ سيظل الإشعال في وضع التشغيل.

وضع الخدمة

وضع الطاقة هذا متوفر للخدمة والتشخيص وللتحقق من التشغيل الصحيح لمصباح مؤشر الأعطال الذي قد تتطلبه أعراض فحص الانبعاثات. عند إيقاف تشغيل المركبة، مع عدم تعشيق دواسة الفرامل، يؤدي الضغط مع الاستمرار على الزر لأكثر من خمس ثوان إلى تحويل المركبة إلى وضع Service Mode (وضع الخدمة). تعمل أنظمة العدادات والصوت تمامًا مثلما هو الحال في الوضع ON/RUN/START (تشغيل/تدوير/بدء)، ولكن لا يمكن قيادة المركبة. فلا يمكن بدء تشغيل المحرك في وضع الخدمة. اضغط على الزر مرة أخرى لإيقاف تشغيل المركبة.

تحذير

قد يسبب إيقاف المركبة أثناء تحركها فقدًا للقوة المساعدة في الفرامل وأنظمة التوجيه وتعطيل الوسائد الهوائية. لا ينبغي إيقاف المركبة إلا في حالات الطوارئ، وذلك أثناء قيادتها.

إذا كان من غير الممكن التنجى بالسيارة جانبًا، ويجب إيقاف تشغيلها أثناء القيادة، فاضغط على الزر ENGINE START/STOP لمدة أطول من ثانيتين، أو اضغط مرتين خلال خمس ثوان.

ACC/ACCESSORY (الملحقات) (مصباح المؤشر البرتقالي): يسمح لك هذا الوضع باستخدام بعض الملحقات الكهربائية أثناء إيقاف تشغيل المحرك.

ومع ضبط الإشعال على وضع إيقاف التشغيل، إذ قمت بالضغط على الزر لمرة واحدة بدون ربط دواسة الفرامل، فسوف يتم ضبط نظام الإشعال على الوضع ACC/ACCESSORY (الملحق).

سوف ينتقل الإشعال من الوضع ACC/ACCESSORY (الملحقات) إلى OFF (إيقاف التشغيل) بعد خمس دقائق لتجنب إضعاف البطارية.

في حالة الاضطرار إلى إيقاف تشغيل المركبة في الطوارئ:

1. استخدم الفرامل بالضغط عليها بقوة وثبات. لا تضغط على الفرامل بشكل متكرر. فقد يستنفذ هذا المساعد الكهربائي، مما يتطلب زيادة قوة الضغط على دواسة الفرامل.
2. انتقل بالمركبة إلى الوضع N (المحايد). يمكن القيام بهذا أثناء تحرك المركبة. بعد الانتقال إلى الوضع N (المحايد)، اضغط بقوة على الفرامل، ووجه المركبة نحو مكان آمن.
3. أوقف المركبة تمامًا، انتقل إلى الوضع P (ركن)، وأوقف تشغيل الإشعال. يلزم أن يكون ذراع تغيير التروس على الوضع P (ركن) لتحويل الإشعال إلى وضع إيقاف التشغيل.
4. عسِّق فرامل الركن. انظر فرامل الركن (المعدات) ⇨ ١٨٥ أو فرامل الركن (يدويًا) ⇨ ١٨٦.

بدء تشغيل المحرك

حرك ذراع الغيار إلى الوضع P (ركن) أو N (محايد). و لإعادة تشغيل المركبة أثناء تحركها بالفعل، استخدم الوضع N (محايد) فقط.

تنبيه

وإذا قمت بإضافة أجزاء أو ملحقات كهربائية، فيمكن أن تُغير من طريقة عمل المحرك. لا يشمل ضمان المركبة أي تلف ناتج عن ذلك. انظر معدات كهربائية إضافية ↪ ٢٢٠.

تنبيه

لا تحاول الانتقال إلى الوضع P (ركن) إذا كانت المركبة تتحرك. وإذا قمت بذلك فيمكن أن يتعرض ناقل الحركة للتلف. لا تنتقل إلى الوضع P (ركن) إلا عند توقف المركبة.

إجراءات بدء التشغيل

١. مع نظام الدخول بدون مفتاح، يجب أن يكون جهاز إرسال نظام RKE داخل المركبة. اضغط ENGINE START/STOP أثناء الضغط على دواسة الفرامل. عند بدء دوران المحرك، حرر الزر.

سوف تنخفض سرعة التباطؤ مع تسخين المحرك. لا تقم بزيادة سرعة المحرك بعد بدء التشغيل مباشرة.

إذا كان جهاز إرسال نظام RKE ليس في المركبة، أو كان هناك تشويش، أو بطارية نظام RKE ضعيفة، سوف يقوم مركز معلومات السائق بعرض رسالة. انظر تشغيل نظام الدخول عن بُعد بدون مفتاح (RKE) ↪ ٢٦.

تنبيه

في حال تدوير المحرك لفترات طويلة، عن طريق الضغط على زر ENGINE START/STOP (بدء/إيقاف تشغيل المحرك) بعد انتهاء الدوران مباشرة، يمكن أن يؤدي إلى سخونة الزائدة لموتور التدوير وتلفه واستنفاد البطارية. انتظر لمدة ١٥ ثانية على الأقل بين كل محاولة حتى يبرد موتور الدوران.

٢. إذا لم يبدأ تشغيل المحرك بعد ٥ إلى ١٠ ثوانٍ، خاصة في الطقس البارد جدًا (أقل من -١٨ درجة مئوية أو • فهرنهايت)، فقد يكون تم غمره بالبنزين بشكل أكثر من اللازم. حاول أن تضغط على دواسة الوقود لأسفل حتى النهاية وتثبيتها في هذا الوضع مع ضغط ENGINE START/STOP لمدة ١٥ ثانية كحد أقصى. انتظر لمدة ١٥ ثانية على الأقل بين كل محاولة حتى يبرد موتور الدوران. وعند بدء تشغيل المحرك، قم بتحريك الزر ودواسة الوقود. إذا كان يبدأ تشغيل المركبة لمدة قصيرة ثم تتوقف مرة أخرى، فقم بتكرار نفس الإجراء. يساعد ذلك على إزالة البنزين الزائد من المحرك. لا تقم بزيادة سرعة المحرك بعد بدء التشغيل مباشرة. شغل المحرك واضبط ناقل الحركة برفق حتى يسخن الزيت ويتم تزييت جميع الأجزاء المتحركة.

نظام التوقف/البدء

سيقوم نظام Stop/Start (إيقاف/بدء التشغيل)، في حال توافره، بإيقاف تشغيل المحرك للمساعدة في الحفاظ على الوقود. فهو مزود بمكونات مصممة خصيصًا لزيادة عدد مرات بدء التشغيل.

- تم وصول وظيفة التوقف التلقائي إلى الوقت الأقصى المسموح به.

مفتاد تعطيل التوقف التلقائي

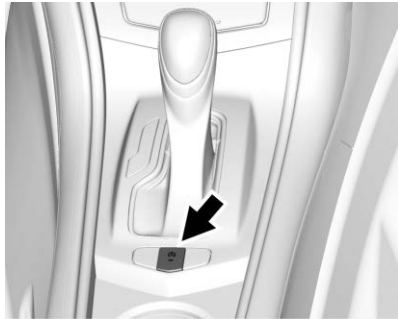

يمكن تعطيل وظيفة الإيقاف/البداية التلقائي للمحرك وكذلك يمكن تمكينها بالضغط على المفتاح ذي الرمز (A). يتم تمكين ميزة Auto Stop (الإيقاف التلقائي) كل مرة يتم فيها تشغيل السيارة. عند إضاءة (A)، يدل هذا على تمكين النظام.

قد لا تحدث توقفات تلقائية و/أو يتم إعادة التشغيل تلقائيًا بسبب:

- تتطلب إعدادات التحكم بالمناخ تشغيل المحرك لتبريد أو تسخين السيارة من الداخل.
- شحن بطارية السيارة منخفض.
- تم فصل بطارية السيارة مؤخرًا.
- لم يتم الوصول إلى الحد الأدنى لسرعة السيارة منذ آخر توقف تلقائي.
- عند الضغط على دواسة الوقود.
- عدم وصول المحرك أو صندوق التروس إلى درجة حرارة التشغيل المطلوبة.
- درجة الحرارة الخارجية ليست في نطاق التشغيل المطلوب.
- وجود المركبة على أي ترس بخلاف D (قيادة).
- تم تحديد وضع Tow/Haul (السحب/الجر) أو أوضاع السائق الأخرى.
- كانت السيارة على تلة أو مرتفع شديد الانحدار.
- تم فتح باب السائق أو تم إزالة حزام أمان السائق.
- تم فتح غطاء محرك السيارة.

تحذير

تتسبب ميزة Stop/Start (إيقاف/بداية تشغيل) المحرك تلقائيًا في إيقاف المحرك أثناء استمرار تشغيل السيارة. تجنب الخروج من السيارة قبل الانتقال إلى الوضع P (الركن). قد يتم إعادة تشغيل السيارة وتحركها بشكل غير متوقع. حرك ناقل الحركة دائمًا إلى الوضع P (ركن) ثم حرك مفتاح الإشعال إلى الوضع الإطفاء قبل الخروج من السيارة.

التوقف/البداية التلقائي للمحرك

عند الضغط على الفرامل وبعد توقف السيارة عن الحركة تمامًا قد يتم إيقاف تشغيل المحرك. عند التوقف، قد يُشير مقياس سرعة دوران المحرك إلى AUTO STOP. انظر مقياس سرعة دوران المحرك ١١٠. وعند تحرير دواسة الفرامل أو الضغط على دواسة الوقود، سيتم إعادة تشغيل المحرك.

للحفاظ على أداء السيارة، قد تتسبب الظروف الأخرى في إعادة تشغيل المحرك تلقائيًا قبل تحرير دواسة الفرامل.

طاقة الملحقات المحتجزة (RAP)

يمكن استخدام بعض ملحقات المركبة بعد إيقاف تشغيل الإشعال.

تستمر النواذ الآلية وفتحة السقف، إذا كانت متوفرة، في العمل لمدة ١٠ دقائق أو حتى يتم فتح أي باب.

سيستمر نظام المعلومات والترفيه بالعمل لمدة ١٠ دقائق، حتى يتم فتح باب السائق، أو حتى يتم تشغيل الإشعال أو يتم وضعه في (ملحقات) ACC/ACCESSORY.

النقل إلى وضع الركن

لتغيير إلى وضع P (ركن):

- استمر في الضغط على دواسة الفرامل مع ضبط فرامل اليد.
- انظر فرامل الركن (المعدات) ⇨ ١٨٥ أو فرامل الركن (يدويًا) ⇨ ١٨٦.
- قم بتحريك ذراع الغيار إلى الوضع P (الركن) بالضغط باستمرار على الزر الموجود في ذراع الغيار والضغط على الذراع بشكل كامل في اتجاه الجزء الأمامي من المركبة.
- أدر مفتاح الإشعال إلى الوضع OFF (إيقاف التشغيل).

٤. خذ معك جهاز إرسال الدخول عن بُعد بلا مفتاح (RKE).

مفادرة المركبة بينما يكون المحرك قيد التشغيل

⚠ تحذير

قد يكون من الخطورة بمكان ترك المركبة بينما يكون المحرك في وضع التشغيل. يمكن أن ترتفع درجة الحرارة بشكل مفرط مما يعمل على نشوب النيران.

من الخطورة بمكان الخروج من المركبة قبل ضبط ذراع الغيار على وضع P (الركن) بالكامل مع ربط فرامل اليد بإحكام. فيمكن أن تسير المركبة.

لا تترك المركبة بينما يكون المحرك في وضع التشغيل. وإذا تركت المحرك في وضع التشغيل فيمكن أن تتحرك المركبة فجأة. ويمكن أن تتعرض أنت أو الآخرون للإصابة. ولضمان عدم تحرك المركبة، حتى إذا كانت تقف على أرض مستوية تماماً، احرص دائماً على ضبط فرامل اليد وتحريك ذراع الغيار إلى الوضع P (ركن). انظر النقل إلى وضع الركن ⇨ ١٧٨.

إذا كان من الضروري ترك المركبة بينما يكون المحرك في وضع التشغيل، فيجب ضبط المركبة على وضع P (الركن) وربط فرامل اليد. وبعد الانتقال إلى الوضع P (الركن)، حاول أن تتحرك ذراع الغيار بدون الضغط على الزر الموجود في ذراع الغيار أولاً.

وإذا أمكنك القيام بذلك فلن يكون ذراع الغيار مغلقاً بشكل كامل في الوضع P (الركن).

قفل عزم الدوران

يحدث قفل عزم الدوران عندما يضع وزن المركبة قوة زائدة عن اللازم على سقاية الإيقاف في ناقل الحركة. وهو ما يحدث عند إيقاف المركبة على أرض مرتفعة ولم يتم ضبط ناقل الحركة على الوضع P (الركن) بالشكل الملائم وعندئذ يكون من الصعب الخروج من الوضع P (الركن). ولتجنب قفل عزم الدوران، اربط فرامل اليد، ثم انتقل إلى الوضع P (الركن). وللتعرف على كيفية القيام بذلك، راجع "الانتقال إلى وضع الركن" أعلاه.

وفي حال عدم حدوث قفل عزم الدوران، فقد يلزم دفع المركبة إلى أعلى التل عن طريق مركبة أخرى لتنفيس ضغط سقاية الإيقاف، وبذلك يمكنك الانتقال من الوضع P (الركن).

الركن الممتد

من الأفضل عدم ركن المركبة أثناء تشغيل المحرك. إذا تركت المركبة وهي قيد التشغيل، تأكد من أنها لن تتحرك ومن أن هناك تهوية كافية.

راجع النقل إلى وضع الركن ⇨ ١٧٨ و عادم المحرك ⇨ ١٨٠.

إذا تركت المركبة في وضع الركن وهي تعمل مع جهاز الإرسال RKE خارج المركبة، سيتم إيقاف التشغيل بعد ساعة واحدة.

إذا تركت المركبة في وضع الركن وهي تعمل مع جهاز الإرسال RKE داخل المركبة، سيتم إيقاف التشغيل بعد ساعتين.

يمكن أن تتوقف هذه السيارة قريباً إذا تم ركنها على مرتفع، نتيجة لنقص الوقود المتاح.

وسيتم إعادة ضبط المؤقت في حالة تحريك ذراع نقل التروس من الوضع P (ركن) أثناء تدوير السيارة.

٤. اضغط على زر ذراع الغيار.

٥. حرك ذراع الغيار.

وإذا كنت غير قادر على الانتقال من الوضع P (الركن):

١. قم بتحريك زر ذراع الغيار بشكل كامل.

٢. ومع الضغط على دواسة الفرامل، اضغط على زر ذراع الغيار مرة أخرى.

٣. حرك ذراع الغيار.

إذا لم يتحرك ذراع الغيار من الوضع P (الركن)، فارجع إلى الوكيل أو خدمة سحب محترفة.

الركن على سطوح قابلة للاشتعال

⚠ تحذير

الأشياء القابلة للاحتراق يمكن أن تلامس أجزاء العادم الساخنة الموجودة تحت بدن المركبة وتشتعل. لا تقم بإيقاف المركبة على الأوراق أو ورق الشجر أو العشب الجاف أو الأشياء الأخرى القابلة للاحتراق.

النقل من وضع الركن

هذه المركبة مزودة بنظام إلكتروني لتحرير قفل الغيار. نظام تحرير قفل الغيار مصمم لمنع تحريك الذراع من الوضع P (ركن)، ما لم يكن الإشعال مضبوطاً على وضع التشغيل وتم الضغط على دواسة الفرامل.

يعمل نظام تحرير قفل الغيار دائماً باستثناء الحالات التي تكون فيها البطارية غير مشحونة أو منخفضة الجهد الكهربائي (أقل من ٩ فولت).

إذا كانت بطارية المركبة غير مشحونة أو منخفضة الجهد الكهربائي، فحاول أن تقوم بشحن البطارية أو بدء التشغيل بعمل وصلة للبطارية. انظر التشغيل بمساعدة بطارية أخرى ⇨ ٢٧٧.

للانتقال من الوضع P (الركن):

١. اضغط على دواسة الفرامل.

٢. قم بتشغيل الإشعال.

٣. وتحرير فرملة الركن. انظر فرامل الركن (المعدات) ⇨ ١٨٥ او فرامل الركن (يدويًا) ⇨ ١٨٦.

انبعاثات المحرك

علامه المحرك

⚠ تحذير

يحتوي عادم المحرك على غاز أول أكسيد الكربون (CO) عديم اللون والرائحة. إن التعرض لغاز أول أكسيد الكربون (CO) يمكن أن يسبب فقد الوعي وحتى الوفاة. يمكن أن يدخل العادم إلى المركبة في حالة:

- تباطؤ المركبة في المناطق ضعيفة التهوية (مرائب الإيقاف أو الأنفاق أو الجليد العميق الذي يمكن أن يعيق تدفق الهواء تحت بدن المركبة أو مواسير العادم).

- وجود روائح أو أصوات غريبة أو مختلفة للعادم.

- تسرب نظام العادم بسبب التآكل أو التلف.

- تم تعديل نظام العادم في السيارة أو تلفه أو إصلاحه بشكل غير ملائم.

(يتبع)

تحذير (يتبع)

- وجود ثقوب أو فتحات في هيكل المركبة غير محكمة الغلق بشكل كامل بسبب التلف أو إجراء تعديلات ما بعد البيع.

إذا تم اكتشاف أبخرة غير عادية أو كان هناك شك بتسرب العادم إلى داخل المركبة:

- لا تقم بقيادتها إلا إذا كانت النوافذ مفتوحة بشكل كامل.

- قم بإصلاح المركبة على الفور.

لا تقم بإيقاف المركبة بينما يكون المحرك في وضع التشغيل في منطقة مغلقة مثل المراب أو المباني التي لا توجد فيها تهوية متجدد.

تشغيل السيارة أثناء ركنها

يُفضل عدم إيقاف المركبة بينما يكون المحرك عاملاً.

إذا تم ترك السيارة والمحرك يعمل، فيتعين اتباع الخطوات المناسبة للتأكد من أن السيارة لن تتحرك. راجع النقل إلى وضع الركن ١٧٨ و عادم المحرك ١٨٠.

ناقل الحركة الأوتوماتيكي

صندوق التروس الأوتوماتيكي

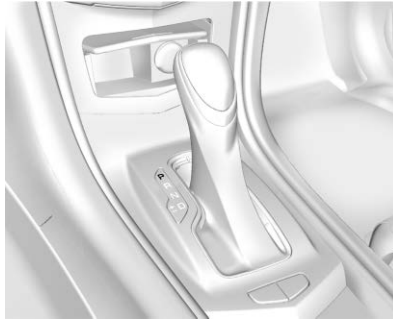

P (ركن): يُستخدم هذا الوضع في قفل العجلات القائدة. استخدم هذا الوضع عند بدء تشغيل المحرك لأن المركبة يتعذر تحريكها بسهولة.

⚠ تحذير

ومن الخطورة بمكان الانتقال إلى غيار قيادة أثناء تشغيل المحرك على سرعة عالية. وإذا لم تضغط بقدمك على دواسة الفرامل بقوة فيمكن أن تتحرك المركبة بسرعة كبيرة جداً. يمكن أن تفقد السيطرة وتضدم الأشخاص أو الأشياء. لا تنتقل إلى غيار قيادة أثناء تشغيل المحرك على سرعة عالية.

تنبيه

إذا قمت بالتبديل من الوضع P (الركن) أو N (محايد) أثناء تشغيل المحرك على سرعة عالية فقد يتسبب ذلك في تلف ناقل الحركة. ولن يغطي ضمان المركبة هذه الإصلاحات. تأكد من عدم دوران المحرك على سرعة عالية عند تبديل غيار المركبة.

عند تشغيل الإشعال. إذا كنت لا تستطيع لانتحول من الوضع P (الركن)، خفف الضغط على ذراع التحويل وادفع ذراع التحويل بالكامل إلى الوضع P (الركن) مع الاستمرار في استخدام الفرامل. بعدئذ اضغط على زر ذراع الغيار وانقل ذراع الغيار إلى غيار آخر. انظر النقل من وضع الركن ⚡ ١٧٩.

تنبيه

إذا قمت بالتبديل إلى الوضع R (رجوع) أثناء سير المركبة للأمام فيمكن أن يتسبب ذلك في تلف ناقل الحركة. ولن يغطي ضمان المركبة هذه الإصلاحات. لا تقم بالتبديل إلى الوضع R (رجوع) إلا بعد توقف المركبة.

R: استخدم هذا الغيار في الرجوع للخلف. وعلى السرعات المنخفضة للمركبة، يمكن استخدام الوضع R (رجوع) لتحجير المركبة للخلف وللأمام للخروج من مناطق الثلوج أو الجليد أو الرمل بدون التسبب في إتلاف ناقل الحركة. انظر إذا علقت السيارة ⚡ ١٧٠.

N (محايد) : في هذا الوضع لا يكون المحرك مرتبطاً بالعجلات. ولإعادة تشغيل المحرك أثناء تحرك المركبة بالفعل، استخدم الوضع N (محايد) فقط.

⚠ تحذير

قد يكون من الخطورة بمكان ترك المركبة بينما يكون المحرك في وضع التشغيل. يمكن أن ترتفع درجة الحرارة بشكل مفرط مما يعمل على نشوب النيران.

من الخطورة بمكان الخروج من المركبة قبل ضبط ذراع الغيار على وضع P (الركن) بالكامل مع ربط فرامل اليد بإحكام. فيمكن أن تسيير المركبة.

لا تترك المركبة بينما يكون المحرك في وضع التشغيل. وإذا تركت المحرك في وضع التشغيل فيمكن أن تتحرك المركبة فجأة. ويمكن أن تتعرض أنت أو الآخرون للإصابة. ولضمان عدم تحرك المركبة، حتى إذا كانت تقف على أرض مستوية تماماً، احرص دائماً على ضبط فرامل اليد وتحريك ذراع الغيار إلى الوضع P (ركن). انظر النقل إلى وضع الركن ⚡ ١٧٨.

تأكد من ضبط ذراع الغيار على الوضع P (الركن) بالكامل قبل بدء تشغيل المحرك. المركبة مزودة بنظام إلكتروني لتحجير قفل الغيار. يجب استخدام الفرامل العادية بشكل كامل أولاً ثم الضغط على زر ذراع النقل قبل أن تتمكن من التحول من الوضع P (ركن)

تنبيه

قد يتم عرض رسالة عن سخونة صندوق التروس إذا أصبح سائل صندوق التروس الأوتوماتيكي حارًا جدًا. يمكن أن تؤدي القيادة في هذه الحالة إلى تضرر المركبة. توقف واترك المحرك في وضع التباطؤ لتبريد سائل صندوق التروس الأوتوماتيكي. تسمح هذه الرسالة عندما يبرد سائل صندوق التروس بشكل كافٍ.

D: هذا الوضع للقيادة العادية. إذا كانت هناك حاجة لمزيد من الطاقة للمرور، اضغط على دواسة الوقود إلى الأسفل.

يمكن أن يؤدي تحويل ناقل الحركة إلى غير أدنى على الطرق المنزلة إلى الانزلاق؛ راجع "الانزلاق" ضمن فقدان التحكم ١٦٢.

تنبيه

قد يتسبب دوران العجلات حول محورها أو تثبيت المركبة في مكان واحد على المرتفع باستخدام دواسة الوقود فقط إلى تلف ناقل الحركة. ولن يغطي ضمان المركبة هذه الإصلاحات. إذا علقت المركبة، لا تقم بتدوير الإطارات في

(يتبع)

تنبيه (يتبع)

مكانها. وعند التوقف على أحد المرتفعات، استخدم الفرامل لتثبيت المركبة في مكانها.

أثناء التواجد على الوضع Sport (الرياضي) أو Track (المسار)، تُراقب السيارة أداء القيادة، وتتيح أوتوماتيكيًا Performance Shift Features (خصائص رفع الأداء) عند اكتشاف قيادة مفعمة بالقوة. وهذه الخصائص من شأنها الحفاظ على التروس المنخفضة بناقل الحركة لزيادة درجة الكبح المتاحة للمحرك المتاحة وتحسين مدى الاستجابة عند التسارع. سوف تخرج المركبة من هذه الخصائص وتعود إلى وضع التشغيل العادي بعد فترة قصيرة إذا لم تكتشف وجود قيادة مفعمة بالقوة. انظر التحكم بوضع القيادة ١٨٩.

سيتحول صندوق التروس إلى ترس أدنى للمساعدة في الحفاظ على سرعة السيارة وتقليل تآكل الفرامل في الحالات التالية:

- القيادة على منحدر شاق.
- عندما يكون ذراع تغيير التروس على الوضع D (قيادة).
- عند الحاجة للفرملة المتكررة.

إذا استمر السائق في الضغط على الفرامل، سيغير ناقل الحركة السرعة حتى يصل إلى السرعة ٣ (الثالثة). إذا تم تحرير الفرامل لبعض الوقت، سيغير ناقل السرعة إلى السرعة الأعلى. إذا كان الطريق مستو وتم الضغط على دواسة زيادة السرعة، سيغير ناقل الحركة إلى السرعة الأعلى حتى يتم الوصول إلى السرعة المناسبة.

الوضع اليديوي**تحكم السائق بالغير (DSC)****تنبيه**

قد تؤدي قيادة المركبة، مع ارتفاع عدد دورات المحرك في الدقيقة دون النقل إلى غيار أعلى أثناء استخدام تحكم السائق في الغيار (DSC)، إلى تلفها. احرص على عدم التبديل لغير أعلى إلا عند الضرورة أثناء استخدام تحكم السائق في الغيارات (DSC).

١. حرك ذراع الغيار يسارًا من D (قيادة) إلى M (الوضع اليدوي). سيكون ناقل الحركة في الوضع اليدوي مع المحافظة على الغيار الحالي.

٢. اجذب مفتاح التحكم نحوك لتبديل الغيار. اجذب مفتاح التحكم الأيسر (-) للتبديل إلى غيار أدنى، ومفتاح التحكم الأيمن (+) للتبديل إلى غيار أعلى. للانتقال إلى أقل ترس متاح، اضغط مع الاستمرار على عنصر التشغيل الأيسر (-).

٣. لإلغاء تحكم السائق في الغيار، حرك ذراع النقل مرة أخرى إلى D (قيادة).

يمكن استخدام وضع النقل بالنقر الخفيف أيضًا بشكل مؤقت أثناء القيادة في الوضع D (قيادة). اجذب إما مفتاح التحكم (+) للتبديل إلى غيار أعلى أو مفتاح التحكم (-) للتبديل إلى غيار أدنى.

لإلغاء وضع النقل بالنقر الخفيف، انقر مع الاستمرار لثانيتين على مفتاح التحكم للتبديل إلى غيار أعلى (+). إذا لم يتم اتخاذ أي إجراء، تعود المركبة إلى النقل الأوتوماتيكي بعد فترة قصيرة من القيادة على سرعة ثابتة، أو عند توقف المركبة.

٢. حرك ذراع الغيار للأمام للتبديل لغير أعلى أو للخلف للتبديل لغير أدنى.

٣. لإلغاء تحكم السائق في الغيار، حرك ذراع النقل مرة أخرى إلى D (قيادة).

النقل الخفيف



تقع عناصر التحكم في نقل الغيار باللمس، إن وجدت، في الجهة الخلفية من عجلة القيادة.

ولاستخدام ميزة التحكم في التبديل للسائق باستخدام عناصر التحكم في نقل الغيار بالنقر الخفيف:



في المركبات المزودة بميزة تحكم السائق في الغيار، يمكن استخدام ذراع النقل أو عناصر التحكم في نقل الغيار بالنقر الخفيف في الجهة الخلفية من عجلة القيادة (إن كانت متوفرة) لنقل الغيار يدويًا باستخدام صندوق التروس اليدوي.

ولاستخدام التحكم في التبديل للسائق باستخدام ذراع الغيار:

١. حرك ذراع الغيار يسارًا من D (قيادة) إلى M (الوضع اليدوي). سيكون ناقل الحركة في الوضع اليدوي مع المحافظة على الغيار الحالي.

الفرامل

نظام الفرامل المانع للانغلاق (ABS)

تم تزويد هذه المركبة بنظام الفرامل المانعة للانغلاق (ABS)، وهو نظام فرامل إلكتروني متقدم يساعد على منع الانزلاق عند الفرملة.

عندما تبدأ المركبة بالحركة، يبدأ نظام ABS بفحص نفسه. قد تسمع ضجيجاً لحظياً للموتور أو صوت طقطقة أثناء إجراء هذا الاختبار، وربما تلاحظ أيضاً أن دواسة الفرامل تتحرك قليلاً. وهذا يعد أمراً طبيعياً.



وإذا كانت هناك أي مشكلة في نظام الفرامل المانعة للانغلاق، يظل هذا الضوء التحذيري عاملاً. انظر ضوء تحذير نظام الفرامل المانع للانغلاق (ABS) ١١٦.

إذا كنت تقود بأمان على طريق رطب وكان من الضروري الضغط على الفرامل والاستمرار في الفرملة لتجنب العوائق المفاجئة، يقوم نظام الكمبيوتر باستشعار

إبطاء العجلات. وإذا كانت إحدى العجلات على وشك التوقف عن الدوران، فسوف يقوم الكمبيوتر بالتشغيل المنفصل للفرامل على كل عجلة.

يُمكن أن يُغير نظام الفرامل المانعة للانغلاق من ضغط الفرامل بالنسبة لكل عجلة حسب الضرورة، وبشكل أسرع مما يمكن أن يقوم به أي سائق. يمكن أن يساعدك على الالتفاف حول العائق مع الفرملة الشديدة.

وعند ربط الفرامل، يستمر الكمبيوتر في استقبال التحديثات بخصوص سرعة العجلة ويتحكم في ضغط الفرملة وفقاً لذلك.

تذكر: لا يُغير نظام الفرامل المانعة للانغلاق من الوقت المطلوب لوضع القدم على دواسة الفرامل ولا يُقلل دائماً من مسافة التوقف. إذا اقتربت بشدة من المركبة التي تسير أمامك فلن يكون هناك الوقت الكافي للضغط على الفرامل إذا أبطأت هذه المركبة أو توقفت فجأة. احرص دائماً على ترك مسافة كافية أمامك للتوقف، حتى مع نظام الفرامل المانعة للانغلاق.

استخدام نظام الفرامل المانعة للانغلاق (ABS)

لا تقم بضخ الفرملة. فقط اضغط على دواسة الفرامل بإحكام واترك نظام الفرامل المانعة للانغلاق يعمل. قد تسمع صوت تشغيل مضخة أو محرك نظام ABS وتبشع بنبض في دواسة الفرامل. وهذا يعد أمراً طبيعياً.

وأثناء استخدام ميزة التحكم في التبديل للسائق، سوف يكون أداء التبديل الخاص بالمركبة أكثر سرعة وثباتاً. يمكن استخدام هذا من أجل القيادة الرياضية، أو صعود أو نزول المرتفعات، أو البقاء في غيار معين لوقت أطول، أو الانتقال إلى غيار أدنى من أجل قوة أكبر، أو فرملة المحرك.

لن يسمح ناقل الحركة إلا بالنقل إلى الغيارات الملائمة لسرعة المركبة وعدد دورات المحرك في الدقيقة (rpm). لا ينتقل ناقل الحركة أوتوماتيكياً إلى الغيار الأعلى التالي في حالة الارتفاع الكبير لعدد دورات المحرك في الدقيقة.

إذا تعذر النقل لأي سبب كان، تظهر رسالة في مركز معلومات السائق (DIC).

وعند تسارع المركبة من وضع التوقف في الظروف الجليدية أو الثلجية، يوصى بالتبديل إلى الغيار الثاني أو الثالث كما يتوفر. يسمح الغيار الأعلى للمركبة باكتساب المزيد من السحب على الأسطح المنزلة. انظر التحكم بوضع القيادة ١٨٩.

في حال وميض ضوء (P) راجع الأمر مع الوكيل. انظر Parking Brake Light (مصباح فرامل الركن) ١١٥.

إذا أضاء ضوء (P) ، اضغط مع الاستمرار مفتاح فرامل اليد الكهربائية (EPB). استمر في ضغط المفتاح حتى يظل ضوء (P) مضيئاً. إذا بقي ضوء (P) مضيئاً، ارجع إلى الوكيل.

إذا تم ربط فرامل اليد الكهربائية عند تحرك المركبة، ستتنقص سرعة المركبة طوال فترة الضغط. إذا تم الحفاظ على بقاء المفتاح مضغوطاً حتى تتوقف المركبة فسوف تظل فرامل اليد الكهربائية مربوطة.

قد تقوم المركبة بربط فرامل اليد الكهربائية (EPB) بشكل آلي في بعض الأحوال عند عدم تحرك المركبة. وهذا أمر طبيعي، ويحدث من أجل الفحص الدوري للتشغيل السليم لنظام فرامل اليد الكهربائية.

أما إذا فشل ربط فرامل اليد الكهربائية، قم بإعاقعة العجلات الخلفية لمنع تحرك المركبة.

تحرير فرامل اليد الكهربائية

لتحرير فرامل اليد الكهربائية (EPB):

١. أدر الإشعال إلى وضع التشغيل أو إلى ACC/ACCESSORY (ملحقات).

٢. اضغط باستمرار على دواسة الوقود.

النظام لديه ضوء فرامل ركن كهربائية (P) ، وضوء فرامل ركن للخدمة (P). راجع Parking Brake Light (مصباح فرامل الركن) ١١٥ و صيانة Electric Parking Brake Light (مصباح فرامل الركن الكهربائية) ١١٦.

قبل الخروج من المركبة، تحقق من ضوء (P) للتأكد من تعشيق فرامل الركن.

ربط فرامل اليد الكهربائية

لربط فرامل اليد الكهربائية (EPB):

١. تأكد من توقف المركبة بشكل تام.

٢. ارفع مفتاح فرامل اليد الكهربائية (EPB) للحظة.

سيومض ضوء (P) ثم يضي ثبات عند تطبيق فرامل اليد الكهربائية (EPB) بشكل كامل. وإذا كان ضوء (P) يومض بشكل مستمر، تكون فرامل اليد الكهربائية مطبقة جزئياً فقط، أو قد تكون هناك مشكلة في فرامل اليد الكهربائية. وسوف يتم عرض رسالة في مركز معلومات السائق (DIC). حرر فرامل اليد الكهربائية (EPB) وحاول ربطها من جديد. في حالة عدم إضاءة المصباح، أو إذا استمر في الوميض، فعليك القيام بخدمة المركبة. لا تقم بقيادة المركبة

الفرملة في حالات الطوارئ

يسمح لك نظام الفرامل المانعة للانغلاق بالتوجيه والفرملة في نفس الوقت. وفي العديد من حالات الطوارئ، يمكن أن يساعد توجيه أكثر حتى من أفضل فرملة.

فرامل الركن (المعدات)



فرامل الركن الكهربائية (EPB) دائماً ما تكون قابلة للتشيط، حتى مع ضبط الإشعال على وضع إيقاف التشغيل، وذلك إذا توفرت هذه الميزة. ولمنع استنزاف البطارية، تجنب تكرار دورات نظام فرامل الركن الكهربائية (EPB) عندما لا يكون المحرك قيد التشغيل.

٣. اضغط على مفتاح فرامل اليد الكهربائية لحظيًا.

يتم تحرير فرامل اليد الكهربائية عندما ينطفئ ضوء (P).

إذا أضاء مصباح (E)، قم بتحرير EPB بالضغط مع الاستمرار على مفتاح EPB. استمر في ضغط المفتاح حتى ينطفئ ضوء (P). إذا بقي أحد المصباحين مشتعلًا بعد محاولة التحرير فراجع وكيلك.

تنبيه

وفي حال القيادة مع ربط فرامل الـركن فيمكن أن يؤدي ذلك إلى السخونة الزائدة لنظام الفرامل ويتسبب في التآكل المبكر أو تلف أجزاء نظام الفرامل. تأكد من تحرير فرامل الـركن بشكل كامل وانطفاء الضوء التحذيري للفرامل قبل القيادة.

التحرير التلقائي لفرامل اليد الكهربائية

سوف يتم تحرير فرامل اليد الكهربائية تلقائيًا إذا كانت المركبة عاملة وتم تعشيقها وقمت بمحاولة القيادة. تجنب التسارع السريع عندما

تكون فرامل الـركن الكهربائية معشقة للحفاظ على العمر التشغيلي لبطانة فرامل الـركن.

فرامل الـركن (يحيويًا)



ولربط فرامل الـركن، اضغط على دواسة الفرامل العادية، ثم اضغط على دواسة فرامل اليد.

إذا كان نظام الإشعال قيد التشغيل، فسيضيء مصباح تحذير نظام الفرامل. انظر ضوء تحذير نظام الفرامل 110.

تنبيه

وفي حال القيادة مع ربط فرامل الـركن فيمكن أن يؤدي ذلك إلى السخونة الزائدة لنظام الفرامل ويتسبب في التآكل المبكر أو تلف أجزاء نظام الفرامل. تأكد من تحرير فرامل الـركن بشكل كامل وانطفاء الضوء التحذيري للفرامل قبل القيادة.

لتحرير فرامل الـركن، اضغط باستمرار على دواسة الفرامل العادية، ثم اضغط للحظات على دواسة فرامل الـركن حتى تشعر بتحرير الدواسة. ارفع قدمك ببطء عن دواسة فرامل الـركن. إذا لم يتم تحرير فرامل الـركن عند بدء القيادة، فسيومض مصباح تحذير نظام الفرامل و يصدر الجرس صوتًا للتحذير بأن فرامل الـركن لا تزال تعمل.

أنظمة التحكم في القيادة

التحكم في الجر/ نظام التحكم الإلكتروني في الثبات

تشغيل النظام

تحتوي المركبة على نظام التحكم في الجر (TCS) و StabiliTrak/نظام التحكم الإلكتروني في الثبات (ESC). تساعد هذه الأنظمة على الحد من دوران العجلات وتساعد السائق في المحافظة على التحكم، وخصوصاً على الطرق الزلقة.

سوف يعمل نظام TCS إذا استشعر دوران أي عجلة من عجلات الدفع في مكانها أو أنها قد بدأت تفقد الاحتكاك الالتصاقى. عندما يحدث هذا، يستخدم نظام TCS الفرامل على العجلات التي تدور في مكانها ويقلل من طاقة المحرك للحد من دوران العجلات في مكانها.

يتم تنشيط نظام StabiliTrak/التحكم الإلكتروني في الثبات "ESC" عند استشعار السيارة لوجود اختلاف بين المسار المطلوب والاتجاه الذي تسير فيه بالفعل. ويستخدم نظام StabiliTrak/التحكم الإلكتروني في الثبات "ESC" ضغط الفرملة بشكل انتقائي على أي من فرامل عجلات السيارة لمساعدة السائق في الحفاظ على السيارة في مسارها الصحيح.

نظام المساعدة لبدء القيادة على المرتفعات (HSA)

هذه المركبة مزودة بنظام المساعدة لبدء القيادة على المرتفعات (HSA) الذي قد يكون مفيداً في حالة توقف المركبة على منحدر بدرجة ميل معينة كفيhle بتنشيط هذا النظام. وهذه الميزة مصممة لتجنب التحرك غير المقصود للمركبة سواء للأمام أو للخلف أثناء الانطلاق بها. بعد إيقاف السائق للمركبة وتثبيتها تماماً على منحدر، يتم تنشيط نظام المساعدة عند القيادة على المرتفعات (HSA) أوتوماتيكياً. خلال الفترة الانتقالية بين تحرير السائق لدواسة الفرامل والبدء في التسريع القيادة على منحدر، يحتفظ نظام المساعدة للفرملة لمدة أقصاها ثانيان لضمان عدم تدرجها. ويتم تحرير الفرامل تلقائياً عند الضغط على دواسة الوقود في غضون ثانيين. ولكن لا يتم تنشيطه إذا كانت المركبة في وضع تعشيق للقيادة وكانت متجهة لأسفل المنحدر، أو كانت المركبة متجهة لأعلى المنحدر وفي وضع R (الرجوع للخلف).

مساعدة الفرامل

تحتوي هذه المركبة على ميزة مساعد الفرامل المُصممة خصيصاً لمساعدة السائق على إيقاف المركبة أو التقليل من سرعتها في ظروف القيادة في الطوارئ. تستخدم هذه الميزة الوحدة القياسية للتحكم في فرامل الهيدروليك لنظام الثبات من أجل تكميل نظام الفرامل القوي في الظروف التي يكون فيها السائق قد قام بالضغط بسرعة وبقوة على دواسة الفرامل محاولاً التوقف بسرعة أو لإبطاء المركبة. تقوم الوحدة القياسية للتحكم في فرامل الهيدروليك لنظام الثبات بزيادة ضغط الفرامل في كل دوران للمركبة حتى يتم تنشيط نظام الفرامل المانعة للانغلاق. وتعتبر الذبذبة البسيطة لدواسة الفرامل أو حركة الدواسة في هذا الوقت أمراً عادياً ويجب على السائق الاستمرار في الضغط على دواسة الفرامل وفقاً لما يقتضيه موقف القيادة. سوف يتم فك ميزة مساعد الفرامل تلقائياً عند تحرير دواسة الفرامل أو انخفاض ضغط دواسة الفرامل بسرعة.

وعند استخدام نظام التحكم في ثبات السرعة وبدء نظام TCS (التحكم في الجر) أو StabiliTrak/التحكم الإلكتروني في الثبات "ESC" بالحد من دوران العجلات، يتم عندئذ فصل نظام التحكم في ثبات السرعة. قد يشتغل نظام التحكم في ثبات السرعة مرة أخرى عندما تسمح ظروف الطريق بذلك.

يشتغل النظامان ألياً عند بدء تشغيل المركبة وبدء تحركها. يمكن سماع النظامين أو الإحساس بهما عند تشغيلهما أو أثناء القيام بالفحوص التشخيصية. لكن هذا طبيعي ولا يعني أن هناك مشكلة ما بالمركبة.

يوصى بترك النظامين في حالة عمل في ظروف القيادة العادية، لكن قد يكون من الضروري إطفاء نظام TCS عند عدم قدرة المركبة على التحرك على الرمل أو الوحل أو الجليد أو الثلج. انظر إذا علقت السيارة 170 "وتشغيل وإيقاف تشغيل الأنظمة" لاحقاً في هذا القسم.



يوجد الضوء المؤشر الخاص بكل من النظامين في مجموعة العدادات. هذا الضوء سوف:

- يومض عندما يقوم نظام TCS بالحد من دوران العجلات في مكانها.
- يومض عند تنشيط نظام /StabiliTrak التحكم الإلكتروني في الثبات (ESC).
- يشتعل ويبقى مشتعلًا عند عدم عمل أحد النظامين.

إذا تعذر تشغيل أحد النظامين أو تشبيطهما، فقد تظهر رسالة في مركز معلومات السائق ويضيء ١١ ويبقى مضيئاً للإشارة إلى أن النظام غير منشط وأنه لا يساعد السائق في المحافظة على التحكم بالمركبة. المركبة آمنة من أجل القيادة، لكن ينبغي ضبط القيادة وفقاً لذلك.

إذا اشتعل ١١ وبقي مشتعلًا:

١. أوقف المركبة.
٢. أوقف تشغيل المحرك وانتظر لمدة ١٥ ثانية.
٣. ابدأ بتشغيل المحرك.
٤. قم بقيادة المركبة.

إذا اشتعل ١١ وبقي مشتعلًا، قد تحتاج المركبة لوقت إضافي لتشخيص المشكلة. إذا استمرت الحالة على ما هي عليه، راجع وكيلك.

تشغيل وإيقاف تشغيل الأنظمة

يوجد زر ١١ الخاص بـ TCS و StabiliTrak/ESC على الكونسول الأوسط (ATS) أو في عجلة القيادة (ATS-V).

تنبيه

لا تقم باستخدام الفرملة القوية أو التسارع القوي بشكل متكرر عند إيقاف تشغيل نظام التحكم في السحب (TCS). وقد يتعرض خط تشغيل المركبة للتلف.

لإيقاف تشغيل نظام TCS فقط، اضغط وحرر ١١. مصباح إيقاف تشغيل الجر ١١ يتم عرضه في مجموعة العدادات وقد تظهر رسالة في مركز معلومات السائق.

لتشغيل نظام TCS مرة أخرى، اضغط وحرر ١١. سينطفئ ضوء الجر مطلقاً ١١ المعروض في مجموعة العدادات.

الوضع الرياضي

استخدمه إذا كانت ظروف الطريق أو التفضيلات الشخصية تتطلب استجابة يمكن التحكم بها بشكل أكبر.

عند تحديده، يظهر مؤشر الوضع الرياضي في مركز معلومات السائق.

عندما تكون في الوضع Sport (الرياضي) أو Track (المسار) فستغير السيارة التروس أوتوماتيكياً ولكنها قد تحتفظ بالترس الأقل لفترة أطول مما هو معتاد في وضع القيادة العادية وذلك على حسب الفرملة ودخل الخانق والتسارع الجانبى للسيارة. انظر صندوق التروس الأوتوماتيكي ١٨٠. ستغير التوجيه لتقديم تحكم أكثر دقة. إذا كانت السيارة مزودة بنظام التحكم في الركوب المغناطيسى، فستغير التعليق لتقديم أداء أفضل عند الانعطاف.

يمكن الوصول إلى وضع القيادة التنافسية من خلال هذا الوضع.

وضع الثلج/الجليد

استخدمه عند الحاجة إلى مزيد من الثبات عند القيادة على طرق زلقة.

سيستخدم وضع Snow/Ice (الجليد) خريطة دواسة تسارع مختلفة لتحسين السحب على الطرق الزلقة. وستقل دواسة التسارع من

الوضع المحدد، يقوم التعليق، والتوجيه، وسلسلة الإدارة بتغيير التعبيرات لتحقيق الخصائص المرغوبة بالنسبة للوضع المحدد.

إذا كانت السيارة مجهزة بنظام Magnetic Ride Control (التحكم في الركوب المغناطيسى)، فسيؤدي تحديد أوضاع القيادة المختلفة إلى ضبط قيادة السيارة من أجل تحسين أداء القيادة حسب ظروف الطريق والوضع المحدد.

هناك ثلاثة أو أربعة أوضاع للتحكم بوضع القيادة: Tour (سياحي) و Sport (رياضي) و Snow/Ice (جليد/ثلج) و Track (مسار) (طراز V-Series فقط). اضغط ثم حرر الزر MODE (الوضع) (ATS) أو اضغط على الزر \wedge أو \vee (ATS-V) من الكونسول الأوسط لتنشيط قائمة الوضع في العدادات. ستؤدي الضغطة الأولى إلى ظهور الوضع الحالي. ستؤدي الضغطة التالية إلى التمرير ما بين الأوضاع المتوفرة. سوف يبدو وضعاً Tour (السياحي) و Sport (الرياضي) متشابهين على الطرق السلسة. اختر إعداداً جديداً إذا تغيرت ظروف القيادة.

الوضع السياحي

استخدمه للقيادة العادية في المدينة وعلى الطرق السريعة من أجل قيادة سلسة وسهلة.

إذا كان نظام TCS يحد من دوران العجلات في مكانها عند ضغط OFF ، فلن ينطفئ النظام حتى تتوقف العجلات عن الدوران في مكانها.

لايقاف تشغيل نظام TCS و StabiliTrak/ESC، اضغط مع الاستمرار على OFF حتى يضيء مصباح توقف الجر OFF ومصباح توقف نظام StabiliTrak/ESC OFF ويستمران في الإضاءة في مجموعة العدادات. قد تظهر رسالة في مركز معلومات السائق.

لتشغيل نظام التحكم في الجر TCS و StabiliTrak/ESC مرة أخرى، اضغط وحرر OFF . ينطفئ مصباح توقف الجر OFF ومصباح توقف نظام StabiliTrak/ESC OFF في مجموعة العدادات.

قد ينجم عن إضافة الملحقات تأثير أداء المركبة. انظر الملحقات وتعديلات السيارة ٢٢٢.

التحكم بوضع القيادة

يحاول التحكم بوضع القيادة إضافة إحساس رياضي، أو تقديم رحلة أكثر راحة، أو المساعدة في ظروف الطقس أو تضاريس الأرض المختلفة. يغير هذا النظام برامج تعبير الأنظمة الفرعية المتنوعة بنفس الوقت. وبحسب اختيار الحزمة، والمزايا المتوفرة،

عزم المحرك في دخل الدواسة القليل. كما سيتم تغيير صندوق التروس بصورة مختلفة للمساعدة في الاحتفاظ بقوة السحب.

عند تحديده، يظهر مؤشر وضع الثلج/الجليد في مركز معلومات السائق.

لم تُصمّم هذه الميزة من أجل الاستخدام إذا علقت المركبة في الرمل أو الوحل أو الجليد أو الثلج أو الحصى. إذا علقت المركبة، انظر إذا علقت السيارة ١٧٠.

وضع المسار (طرلز V-Series فقط)

للاستخدام عند الوصول لأقصى قدر من التحكم في السيارة. عند تحديده، يظهر مؤشر وضع Track (مسار) في مركز معلومات السائق.

يتم ضبط دواسة التسارع لتوفير أقصى قدر من التحكم أثناء أعلى مستوى من القيادة المفعمة.

وسيكون أداء صندوق التروس الأوتوماتيكي والتوجيه مشابهًا لما هو عليه الحال في وضع Sport (الرياضي).

يتم ضبط نظام التحكم في الركوب المغناطيسي على المستوى الأمثل لاستجابة السيارة.

يمكن الوصول إلى وضع القيادة التنافسية من خلال هذا الوضع.

للاستخدام عند القيادة على مسارات سباق مغلقة أو حلبات الدراج.

يتم تحسين أنظمة السيارة لتوفير أقصى أداء ممكن للسحب.

يتيح هذه الوضع الدخول إلى وضع إدارة أداء السحب (PTM) في وضع القيادة التنافسية.

تخصيص وضع السائق

يمكن تعيين وضع إدارة صوت المحرك والتوجيه ومحرك التعليق وفقًا لتفضيل السائق. راجع "وضع القيادة" في تخصيص السيارة ١٢٧.



يُستبدل تحديد المركبة الرئيسي بالتحديدات التي تم إجرائها في قائمة وضع القيادة من خلال الأزرار أو المفتاح الموجود على الكونسول الأوسط. وليتسنى التخصيص والاستبدال، حدد أحد الإعدادات الثلاثة بلمس شاشة نظام المعلومات والترفيه.

عندما تكون في شاشة التخصيص لكل نظام من الأنظمة، حدد أحد الخيارات الأربعة:

- تلقائي (يتبع مفتاح MODE (الوضع))
- إدارة صوت المحرك
- التوجيه
- التعليق

الوضع الافتراضي هو اتباع إعدادات زر MODE (الوضع) في المركبة، ولكن يمكن استبدال الاختيار الأساسي لوضع المركبة للنظام المُحدّد حاليًا باستخدام هذه القائمة. تقوم الإعدادات المُحدّدة في هذه القائمة بتعيين سلوك المركبة في جميع أوضاع المركبة المُحدّدة وسيتم الاحتفاظ بها في كل دورة إشعال. فلا ينبغي إعادة تعيينهم في كل مرة يتم فيها تشغيل المركبة.

وضع القيادة التنافسية

لتحديد وضع التحكم الاختياري هذا، اضغط على  بسرعة مرتين وستعرض شاشة مركز معلومات السائق (DIC) الرسالة المناسبة. عندما تكون في وضع القيادة التنافسية سيضيء مصباح إيقاف السحب  و  StabiliTrak/ESC OFF في مجموعة العدادات. لا تحد وظيفة TCS من دوران العجلات حول نفسها، وتتبع مجموعة التروس الفرعية محدودة الانزلاق الإلكترونية (eLSD) زيادة سرعة السيارة ويتطلب المزيد من الجهد لتحريك عجلة القيادة. راجع "المحور الخلفي محدود الانزلاق (طرلز V-Series فقط)" لاحقًا في هذا القسم. فاضبط القيادة طبقًا لذلك.

اضغط على  مرة أخرى أو أدر مفتاح الإشعال إلى الوضع ACC/ACCESSORY (الملحقات) ثم أعد تشغيل المركبة لتشغيل

لأسفل خلال الأوضاع 1-5 بالضغط على زر MODE (الوضع) لأعلى أو لأسفل. فيما يلي توضيح ما يظهر في مركز معلومات السائق والاستخدام الموصى به لكل وضع:

PERF TRAC 1 - WET ACTIVE HANDLING ON (جر أداء ١ - تشغيل التحكم النشط في الأرض المبتلة)

- يناسب كافة مستويات مهارات القادة.
- الطرق المبللة أو الرطبة فقط - غير معدة للاستخدام في الأمطار الغزيرة أو المياه الراكدة.
- يعمل نظام StabiliTrak/ESC ويتم خفض طاقة المحرك وفقاً للظروف.

PERF TRAC 2 - DRY ACTIVE HANDLING ON (جر أداء ٢ - تشغيل التحكم النشط في الأرض الجافة)

- مناسب للقادة الأقل خبرة أو أثناء استكشاف طرق جديدة.
- الطرق الجافة فقط.
- يعمل نظام StabiliTrak/ESC ويتم خفض طاقة المحرك قليلاً

تضئ هذه المصابيح عندما تكون المركبة في وضع إدارة الجر عالي الأداء (PTM).

لتحديد هذا الوضع اليدوي الاختياري للقيادة، يلزم أن يتم استخدام وضع Track (المسار) في المركبة. ثم اضغط بسرعة على  من

عجلة القيادة مرتين. تظهر الرسالة PERF TRAC 1 - WET ACTIVE HANDLING ON

(جر أداء ١ - تشغيل التحكم النشط في الأرض المبتلة) في DIC (مركز معلومات السائق).

عندما يكون PTM نشطاً، فلن يمكن تغيير أوضاع القيادة بواسطة الزر لأعلى ولأسفل ولكن سيتم تغيير أوضاع PTM.

لتحديد وضع عند تشغيل PTM، اضغط أزرار التحكم في وضع السائق/PTM في الكونسول المركزي.

لاختبار مزايا أداء هذا النظام، بعد دخول المنعطف في النقطة التي من الطبيعي أن تبدأ عندها زيادة السرعة، يمكن الضغط بشكل كامل على دواسة زيادة السرعة. يعدل نظام إدارة أداء الجر مستوى طاقة المحرك للخروج من المنعطف بشكل سهل ومستقر.

يحتوي نظام إدارة أداء الجر على خمسة أوضاع. ويتم تحديد هذه الأوضاع من خلال الضغط على زر التحكم في وضع السائق/PTM في الكونسول المركزي. مرر لأعلى أو

نظام TCS (التحكم في الجر) مرة أخرى. ينطفئ مصباح توقف السحب  و StabiliTrak/ESC OFF في مجموعة العدادات.

تنبيه

وعند إيقاف تشغيل التحكم في السحب، أو تنشيط وضع القيادة التنافسية، فيمكن أن تفقد السحب.

إحذركم أثناء السحب (V-Series فقط)

تتكامل إدارة الجر عالي الأداء (PTM) مع أنظمة التحكم في الجر و StabiliTrak/ESC (Electronic Stability Control)، نظام التحكم الإلكتروني في الثبات والأنظمة المغناطيسية للتحكم في القيادة، لتوفير الأداء المحسن والمتناسق عند الانعطاف. المقدار المتوافر من طاقة المحرك يكون على أساس الوضع المحدد، وظروف الطريق، ومهارة السائق، ونصف قطر كل منعطف.



التحكم في الانطلاق (طراز V-Series فقط)



تتوافر ميزة التحكم في الانطلاق، في وضع القيادة التنافسية (طراز V-Series) أو إدارة أداء السحب (طراز V-Series)، للسماح للسائق بتحقيق مستويات عالية من تسارع المركبة في مسار مستقيم. التحكم في الانطلاق هو شكل من أشكال التحكم في السحب التي تتحكم في سرعة دوران الإطارات أثناء انطلاق المركبة. هذه الميزة مخصصة للاستخدام أثناء السباقات في الحلبات المغلقة حيث تكون أوقات التسارع ما بين الثبات وحتى ستين ميلا مرغوبة.

تتوافر ميزة التحكم في الانطلاق فقط عند الوفاء بالمعايير التالية:

- يتم تحديد وضع القيادة التنافسية (طراز V-Series) أو أي من أوضاع إدارة أداء السحب (طراز V-Series). تضيء لمبات نظام التحكم في السحب في مجموعة العدادات وتظهر الرسالة المناسبة في مركز معلومات السائق.
- المركبة لا تتحرك.

PERF TRAC 5 - RACE ACTIVE HANDLING OFF (جر أحاء ٥ - إيقاف تشغيل التحكم النشط للسباق)

- مناسب للقيادة المخضمين المعتادين على الطريق.
- الطرق الجافة فقط.
- تتطلب مهارة أكبر من المطلوبة في الأوضاع الأخرى.
- يتم إيقاف تشغيل نظام StabiliTrak/ESC وتكون طاقة المحرك متاحة لتوفير الحد الأقصى من سرعة الانعطاف.

اضغط على زر  ثم حرره لإيقاف تشغيل إدارة التحكم في الجر (PTM) عالي الأداء والعودة إلى نظام التحكم في الجر وأنظمة StabiliTrak/ESC. ينطفئ مصباح توقف الجر  و .

PERF TRAC 3 - SPORT ACTIVE HANDLING ON (جر أحاء ٣ - تشغيل التحكم النشط الرياضي)

- مناسب للقيادة المعتادين على الطريق.
- الطرق الجافة فقط.
- تتطلب مهارة أكبر من المطلوبة في الوضع 2.
- يتم تشغيل نظام StabiliTrak/ESC ويتوفر قدر أكبر من طاقة المحرك عما في الوضع 2.

PERF TRAC 4 - SPORT ACTIVE HANDLING OFF (جر أحاء ٤ - إيقاف تشغيل التحكم النشط الرياضي)

- مناسب للقيادة المعتادين على الطريق.
- الطرق الجافة فقط.
- تتطلب مهارة أكبر من المطلوبة في الأوضاع 2 أو 3.
- يتم إيقاف تشغيل نظام StabiliTrak/ESC وتكون طاقة المحرك كما هو الحال في الوضع 3.

مجموعة تروس تفاضلية محدودة المنافذ (طرارز V-Series فقط)

إذا توفرت مجموعة التروس التفاضلية الإلكترونية محدودة الانزلاق (eLSD)، فسيتم تنشيطها تلقائيًا. وتعمل ميزة eLSD على مراقبة حساسات السيارة بفاعلية ومدخلات السائق بغرض تحديد مقدار التغير في الظروف. بفضل eLSD، تمتلك المركبة:

- تحكم محسن عالي السرعة.
- تحسين إمكانية الجر خلال المنعطفات، مما يسمح بمزيد من التسارع.
- توجيه أكثر دقة.
- زيادة سرعة المركبة ورشاقتها.
- إمكانية الدمج مع StabiliTrak.

بالنسبة للسيارات المزودة بميزة eLSD، التي يتم قيادتها في ظروف قاسية، يجب تغيير سائل المحور الخلفي. راجع وضع القيادة التنافسية في ١٩٠ و جدول الصيانة في ٢٩٢.

أنظمة وضع القيادة التنافسية وإدارة أداء الجر والتحكم في الانطلاق هي أنظمة مخصصة للاستخدام في سباقات الحلبات المغلقة وليس في الطرق العامة. الأنظمة غير مخصصة لتعويض قلة خبرة أو تمرس السائق بحلبات السباق.

مجموعة تروس تفاضلية محدودة المنافذ (باستثناء طرارز V-Series)

يمكن للمركبات المزودة بميزة مجموعة التروس التفاضلية محدودة المنافذ أن تُعطي قوة جر أكبر على الجليد أو الطين أو الثلج أو الرمل أو الحصى. وتعمل هذه الميزة مثل المحور العادي في معظم الوقت، ولكن عندما يكون الاحتكاك الالتصقي منخفضًا، فهي تتيح لعجلة القيادة أقصى قدر من الاحتكاك الالتصقي لتحريك المركبة. بالنسبة للسيارات المزودة بتفاضلي محدود الانزلاق، فضلًا عن القيادة في ظروف قاسية، يجب تغيير سائل المحور الخلفي. راجع وضع القيادة التنافسية في ١٩٠ و جدول الصيانة في ٢٩٢.

- تشير عجلة القيادة إلى السير في خط مستقيم.
- يلزم الضغط بحزم على دواسة الفرامل حتى النهاية، كما هو الحال في حالة الفرملة المفاجئة العنيفة.
- يتم الضغط بسرعة على دواسة التسارع لفتح الخانق بصورة كبيرة. (إذا تحركت المركبة بقوة نتيجة لفتح الخانق بصورة كبيرة، فيمكنك تحرير الخانق والضغط على دواسة الوقود بحزم، ثم إعادة الضغط على دواسة التسارع لفتح الخانق بصورة كبيرة.)
- ستعد ميزة التحكم في الانطلاق مبدئيًا من سرعة المحرك عندما يضغط السائق بسرعة على دواسة زيادة السرعة لزيادة سرعة المركبة بسرعة كبيرة. قم بإتاحة الفرصة لتثبيت لفات المحرك في الدقيقة. تحرير الفرامل بسرعة وسلاسة أثناء الضغط على دواسة السرعة بالكامل، سيتحكم في انزلاق العجلات.
- بعد انطلاق المركبة، يستمر النظام في وضع إدارة أداء السحب (طرارز V-Series).

مثبت السرعة

نظام التحكم في ثبات السرعة

ومع مثبت السرعة يمكن الحفاظ على سرعة 40 كم/ساعة (25 ميل/ساعة) أو أكثر بدون الاستمرار في وضع قدمك على دواسة الوقود. كما لا يعمل مثبت السرعة على سرعات أقل من 40 كم/ساعة (25 ميلاً/ساعة).

⚠ تحذير

ويمكن أن يكون مثبت السرعة خطراً حيث أنه لا يمكنك القيادة بأمان على سرعة ثابتة. لا تستخدم نظام التحكم في ثبات السرعة على الطرق المنعطفة أو إذا كانت الحركة المرورية كثيفة.

يمكن أن يكون مثبت السرعة خطراً على الطرق المنزلة. وعلى مثل هذه الطرق، يمكن أن تسبب التغييرات السريعة في قوة سحب الإطار الإنزلاق الزائد للعجلة، ويمكن أن تفقد السيطرة. لا تستخدم مثبت السرعة على الطرق المنزلة.

إذا بدأ نظام StabiliTrak/نظام التحكم الإلكتروني في الثبات (ESC) في الحد من دوران العجلة حول محورها عند استخدام نظام التحكم في ثبات السرعة، فسوف يتم تحرير نظام التحكم في ثبات السرعة تلقائياً. انظر التحكم في الجر/ نظام التحكم الإلكتروني في الثبات ⚡ ١٨٧. عند حدوث إنذار اصطدام عند تنشيط نظام التحكم في ثبات السرعة، يتم فصل نظام التحكم في ثبات السرعة. راجع نظام إنذار التصادم الأمامي ⚡ ٢٠٩. أما إذا كانت ظروف الطريق تسمح لك بالاستخدام الآمن له مرة أخرى، فيمكنك إعادة تشغيل نظام التحكم في ثبات السرعة مرة أخرى.

يؤدي إيقاف تشغيل TCS أو StabiliTrak/ESC إلى إلغاء تعشيق نظام التحكم في ثبات السرعة.

عند تعشيق الفرامل، يتم تحرير نظام التحكم في ثبات السرعة.



⚡: اضغط لتشغيل النظام وإيقافه. يظهر مؤشر أبيض لنظام التحكم في ثبات السرعة في مجموعة العدادات عند تشغيل النظام.

RES+: إذا كانت هناك سرعة مضبوطة في الذاكرة، اضغط عنصر التشغيل لفترة وجيزة لأعلى لمتابعة هذه السرعة أو استمر في الضغط لزيادة السرعة. إذا كان نظام التحكم في ثبات السرعة منسكاً من قبل، استخدمه لزيادة سرعة المركبة. لزيادة السرعة بمقدار ١ كم/ساعة أو (١ ميل/ساعة)، اضغط RES+ حتى الحابسة الأولى. لزيادة السرعة حتى علامة ٥ كم/ساعة أو (٥ ميل/ساعة) التالية بعدد السرعة، اضغط RES+ حتى الحابسة الثانية.

- لزيادة سرعة المركبة على مراحل صغيرة، اضغط +RES سريعًا لأعلى حتى الحابسة الأولى. مع كل ضغطة، تزداد سرعة المركبة بمقدار حوالي 1 كم/ساعة (1 ميل/ساعة).

- لزيادة سرعة المركبة على مراحل كبيرة، اضغط +RES سريعًا حتى الحابسة الثانية. في كل ضغطة يتم زيادة سرعة المركبة بمقدار ٥ كم/سا (٥ ميل في الساعة) كما هو موضح في العلامات على عداد السرعة.

يمكن عرض قراءة عداد السرعة بنظام القياس الإنجليزي أو المترى. انظر مجموعة أجهزة القياسات ١٠٧. وترتبط قيمة مراحل السرعة المستخدمة بوحدة القياس المعروضة.

خفض السرعة أثناء ضبط مثبت السرعة على سرعة مُحددة

إذا كان نظام مثبت السرعة نشطًا بالفعل:

- اضغط مع الاستمرار على SET- لأسفل، حتى يتم بلوغ السرعة الأقل المرغوبة، ثم حرره.
- لتقليل سرعة المركبة على مراحل صغيرة، اضغط SET- سريعًا لأسفل حتى الحابسة الأولى. مع كل ضغطة، تقل سرعة المركبة بمقدار حوالي 1 كم/ساعة (1 ميل/ساعة).

عند ضبط نظام التحكم في ثبات السرعة على السرعة المرغوبة، يظهر مؤشر نظام التحكم في ثبات السرعة بلون أخضر في مجموعة العدادات وتظهر رسالة ضبط السرعة بالنظام في الشاشة العلوية (HUD)، إذا كانت موجودة.

استعادة السرعة المضبوطة

إذا تم ضبط مثبت السرعة على السرعة المطلوبة، ثم استخدمت الفرامل أو ، فسيتم فصل مثبت السرعة دون محو السرعة المضبوطة من الذاكرة.

و بمجرد وصول سرعة المركبة إلى حوالي ٤٠ كم/ساعة (٢٥ ميل/ساعة) أو أكثر، اضغط لفترة وجيزة على +RES حتى الحابسة الأولى. فتعود المركبة إلى السرعة المضبوطة مسبقًا.

زيلاحة السرعة أثناء ضبط مثبت السرعة على سرعة مُحددة



إذا كان نظام مثبت السرعة نشطًا بالفعل:

- اضغط مع الاستمرار على +RES لأعلى، حتى يتم بلوغ السرعة المرغوبة، ثم حرره.

SET- (ضبط) : اضغط عنصر التحكم لأسفل لفترة وجيزة لضبط السرعة وتنشيط نظام التحكم في ثبات السرعة. إذا كان نظام التحكم في ثبات السرعة منشطًا من قبل، استخدمه لإنقاص سرعة المركبة. لتقليل السرعة بمقدار ١ كم/ساعة (١ ميل/ساعة)، اضغط SET- للأسفل حتى الحابسة الأولى. لتقليل السرعة بمقدار ٥ كم/سا (٥ ميل في الساعة) كما هو موضح بالعلامة على عداد السرعة، اضغط SET- للأسفل حتى الحد الثاني.

 : اضغط لفصل مثبت السرعة بدون مسح السرعة المضبوطة من الذاكرة.

ضبط مثبت السرعة

في حالة إضاءة  عند عدم الاستخدام، ربما قد يكون اصطدم شيء ما بـ SET- أو +RES وهو ما يتسبب في تشغيل وضع ثبات السرعة عندما لا يكون ذلك مطلوبًا. حافظ على إغلاق  أثناء عدم استخدام نظام التحكم في ثبات السرعة.

١. اضغط على .
٢. قم بزيادة السرعة حتى تصل إلى المستوى المطلوب.
٣. اضغط على SET- ثم حرره.
٤. ارفع قدمك عن دواسة الوقود.

ميزة التحكم في السرعة التلاؤمية

في حالة تجهيز بالنظام التلاؤمي للتحكم في ثبات السرعة (ACC)، يتاح لبتسني اختيار السرعة المصبوطة بنظام التحكم في ثبات السرعة والفجوة اللاحقة. اقرأ هذا القسم بأكمله قبل استخدام هذا النظام. يستخدم النظام التلاؤمي للتحكم في ثبات السرعة (ACC) كاميرا ومستشعرات رادار لكشف المركبات الأخرى. الفجوة اللاحقة عبارة عن الفترة الزمنية اللاحقة (أو المسافة) بين مركبتك ومركبة مرصودة أمامك مباشرة على نفس خط السير تتحرك في نفس الاتجاه. في حالة عدم اكتشاف وجود أي مركبة في خط سيرك، يعمل النظام التلاؤمي للتحكم في ثبات السرعة (ACC) مثل نظام التحكم في ثبات السرعة المنتظم.



أما في حالة رصد وجود أي مركبة في خط سيرك، فيمكن النظام التلاؤمي للتحكم في ثبات السرعة (ACC) زيادة سرعة المركبة أو خفضها، والقيام بفرملة مناسبة للحفاظ على الفجوة اللاحقة المحددة. ولتحرير ميزة التحكم في السرعة التلاؤمية، عشق الفرامل. في حالة تنشيط نظام التحكم في الجر (TCs) أو StabiliTrak/نظام التحكم الإلكتروني في الثبات (ESC) أثناء تشغيل نظام ACC، فقد يتوقف نظام ACC عن العمل تلقائيًا. انظر التحكم في الجر/ نظام التحكم الإلكتروني في الثبات ١٨٧. وعندما

استخدام مثبت السرعة على المرتفعات

إن طريقة عمل مثبت السرعة على المرتفعات تتوقف على سرعة وحمولة المركبة وانحدار المرتفعات. وعند صعود المرتفعات المنحدرة فقد تحتاج إلى الضغط باستمرار على دواسة الوقود للحفاظ على سرعة المركبة. عند النزول من مكان مرتفع قد يقوم نظام التحكم في ثبات السرعة بالفرملة أوتوماتيكيًا لتقليل سرعة السيارة (طراز ATS فقط). وكذلك، قد تحتاج إلى الفرملة أو التبديل إلى غيار أدنى للتقليل من سرعة المركبة. إذا تم الضغط على دواسة الفرامل، سوف ينفصل نظام التحكم في ثبات السرعة.

إنهاء مثبت السرعة

توجد أربع طرق لإنهاء مثبت السرعة:

- واضغط برفق على دواسة الفرامل.
- بذل ناقل الحركة إلى وضع N (معايد).
- اضغط على .
- اضغط على .

مسح ذاكرة السرعة

يتم محو السرعة المصبوطة في نظام التحكم في ثبات السرعة من الذاكرة بالضغط على الزر  أو إذا تم إيقاف الإشعال.

- لتقليل سرعة المركبة على مراحل كبيرة، اضغط SET- سريعًا لأسفل حتى الحابسة الثانية. في كل ضغطة يتم تقليل سرعة المركبة بمقدار ٥ كم/سا (٥ ميل في الساعة) كما هو موضح في العلامات على عداد السرعة.

قد يقوم نظام التحكم في ثبات السرعة بالفرملة أوتوماتيكيًا لتقليل سرعة السيارة (طراز ATS فقط).

يمكن عرض قراءة عداد السرعة بنظام القياس الإنجليزي أو المترى. انظر مجموعة أجهزة القياسات ١٠٧. وترتبط قيمة مراحل السرعة المستخدمة بوحدة القياس المعروضة.

تخطي مركبة أخرى أثناء استخدام مثبت السرعة

استخدم دواسة الوقود لزيادة سرعة المركبة. وعندما ترفع قدمك من على الدواسة فسيتبسط المركبة للرجوع إلى السرعة مسبقة الضبط للسير المطرد. عند ضغط دواسة السرعة أو بعد التحرير بقليل لتجاوز نظام التحكم في ثبات السرعة، يؤدي ضغط مفتاح SET- لفترة وجيزة إلى ضبط نظام التحكم في ثبات السرعة على السرعة الحالية للمركبة.



تحذير ⚠

النظام التلاؤمي للتحكم في ثبات السرعة ACC لن يكتشف أو يقوم بالفرملة في حالة الأطفال والمشاة والحيوانات أو أية أجسام أخرى.

لا تستخدم نظام ACC في الحالات التالية:

- الطرق المتلوية وكثيرة المرتفعات والمنخفضات أو عندما تكون المستشعرات مغطاة بالثلوج أو الجليد أو الاتساخات. فقد لا يكتشف النظام مركبة تسير أمامك. حافظ على الجزء الأمامي من المركبة بالكامل نظيفاً.
- ضعف الرؤية في حالات الضباب على سبيل المثال أو المطر أو هطول الجليد، يكون أداء ACC محدوداً في ظل هذه الظروف.
- على الطرق الزلقة عندما تتسبب التغييرات السريعة في قوة سحب الإطارات في الانزلاق الزائد للعجلة.

تكون ظروف الطريق تسمح باستخدام النظام التلاؤمي للتحكم في ثبات السرعة (ACC) بأمان، يمكن إعادة تشغيل نظام ACC مرة أخرى. ولن يتم تشغيل نظام ACC إذا كان نظام التحكم في الجر (TCS) أو نظام التحكم الإلكتروني في الثبات StabiliTrak/ESC معطلاً.

تحذير ⚠

نظام ACC له قدرة محدودة على القيام بالفرملة وقد لا يتوفر الوقت الكافي لخفض سرعة المركبة لتجنب الاصطدام بمركبة أخرى تسير أمامك. وقد يحدث ذلك عندما تبطئ أو تتوقف المركبات فجأة، أو تدخل إلى حارة سيرك. انظر أيضاً "تنبيه السائق" في هذا القسم. الانتباه الكامل مطلوب دائماً أثناء القيادة وينبغي أن تكون جاهزاً لاتخاذ أي إجراء وتشغيل الفرامل. انظر القيادة الوقائية ١٦١.

⚠: اضغط لتشغيل النظام أو إيقافه. يتحول المؤشر للون الأبيض في مجموعة العدادات عند تشغيل نظام ACC.



RES+: اضغط على عنصر التحكم لأعلى لفترة وجيزة لاستعادة السرعة المضبوطة مسبقاً أو لزيادة سرعة المركبة إذا كان نظام ACC منشطاً بالفعل. لزيادة السرعة بمقدار ١ كم/ساعة (١ ميل/ساعة)، اضغط RES+ حتى درجة الثبات الأولى. لزيادة السرعة حتى علامة ٥ كم/ساعة (٥ ميل/ساعة) التالية بعداد السرعة، اضغط RES+ حتى الحابسة الثانية.

SET- (ضبط): اضغط على عنصر التحكم لأسفل لفترة وجيزة لضبط السرعة وتفعيل نظام ACC أو لتقليل سرعة المركبة إذا كان نظام ACC منشطاً بالفعل. لتقليل السرعة

تحذير (يتبع)

تلقائيًا عند الاقتراب من المركبات الأخرى مما قد يؤدي إلى وقوع تصادم ما لم يتم تعشيق الفرامل يدويًا. وقد تتعرض أنت والأشخاص الآخرون لإصابة بالغة أو الوفاة.

ضبط النظام التلاؤمي للتحكم في ثبات السرعة

في حالة تشغيل  عند عدم الاستخدام، فقد يتم الضغط عليه والانتقال إلى النظام التلاؤمي للتحكم في ثبات السرعة عندما لا يكون ذلك مطلوبًا. حافظ على إغلاق  أثناء عدم استخدام نظام التحكم في ثبات السرعة.

حدد السرعة المضبوطة المطلوبة للنظام التلاؤمي للتحكم في ثبات السرعة (ACC). تكون هذه السرعة هي سرعة المركبة عند عدم رصد أي مركبة في خط سيرك.

نظام ACC لن يقوم بضبط سرعة أقل من ٢٥ كم/ساعة (١٥ ميل/ساعة)، إلا أنه يمكن استعادة تشغيله في السرعات الأقل.

لضبط نظام ACC:



١. اضغط على .

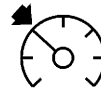

مؤشر نظام ACC



مؤشر نظام التحكم في ثبات السرعة المنتظمة

عند تعشيق نظام ACC، يظهر مؤشر  أخضر مضيئ في مجموعة العدادات. عند تعشيق نظام التحكم في ثبات السرعة العادي، يظهر مؤشر  أخضر مضيئ في مجموعة العدادات.

عندما تكون المركبة قيد التشغيل، سيتم ضبط نظام التحكم في ثبات السرعة على الوضع الأخير المستخدم قبل إيقاف تشغيل المركبة.

تحذير

تحقق دائمًا من مؤشر نظام التحكم في ثبات السرعة الموجود على مجموعة العدادات لتحديد أي من أوضاع نظام التحكم في ثبات السرعة قيد التشغيل قبل استخدام الميزة. إذا لم يكن نظام ACC نشطًا، لن تقوم المركبة بالفرملة

(يتبع)

بمقدار ١ كم/ساعة (١ ميل/ساعة)، اضغط SET- للأسفل حتى الحابسة الأولى. لتقليل السرعة حتى علامة ٥ كم/ساعة (٥ ميل/ساعة) التالية بعداد السرعة، اضغط SET- للأسفل حتى الحابسة الثانية.

 : اضغط لتحريك نظام ACC دون مسح السرعة المضبوطة من الذاكرة.

 : اضغط لتحديد إعداد فاصل زمني (أو مسافة) في نظام ACC من بين Far (تعيد) أو Medium (متوسط) أو Near (قريب).

يمكن عرض قراءة عداد السرعة بنظام القياس الإنجليزي أو المترى. انظر مجموعة أجهزة القياسات  ١٠٧. وترتبط قيمة مراحل السرعة المستخدمة بوحدة القياس المعروضة.

التبديل بين النظام التلاؤمي للتحكم في ثبات السرعة (ACC) ونظام التحكم في ثبات السرعة المنتظمة

للتبديل بين النظام التلاؤمي للتحكم في ثبات السرعة (ACC) ونظام التحكم في ثبات السرعة المنتظمة، اضغط مع الاستمرار على . تظهر رسالة على شاشة معلومات السائق (DIC).

بمقدار ٥ كم/سا (٥ ميل في الساعة) كما هو موضح في العلامات على عداد السرعة.

عندما يثبت عدم وجود مركبة أمامك في نطاق الفجوة اللاحقة المضبوطة، فسوف تزداد سرعة المركبة حتى الوصول إلى السرعة المضبوطة.

تقليل السرعة أثناء ضبط نظام ACC على سرعة مُحددة

قم بتنفيذ أي مما يلي:

- استخدم الفرامل للوصول إلى السرعة الأقل المرغوبة. اضغط -SET لأسفل ثم اترك دواسة الوقود. سوف تقوم المركبة الآن بالتنظيم للحفاظ على السرعة الأقل.
- اضغط مع الاستمرار على -SET لأسفل، حتى يتم بلوغ السرعة الأقل المرغوبة، ثم حرره.
- لتقليل سرعة المركبة على مراحل أصغر، اضغط -SET لأسفل حتى العابسة الأولى. مع كل ضغطة، تقل سرعة المركبة بمقدار حوالي 1 كم/ساعة (1 ميل/ساعة).
- لتقليل سرعة المركبة على مراحل كبيرة، اضغط -SET لأسفل حتى العابسة الثانية. في كل ضغطة يتم تقليل سرعة

لبدء استخدام نظام ACC مجدداً، اضغط +RES لأعلى لفترة وجيزة. فتعود المركبة إلى السرعة المضبوطة مسبقاً.

زيادة السرعة أثناء ضبط نظام ACC على سرعة مُحددة

قم بتنفيذ أي مما يلي:

- استخدم دواسة الوقود للانتقال إلى السرعة الأعلى. اضغط -SET لأسفل. اترك عنصر التحكم ودواسة الوقود. سوف تقوم المركبة الآن بالتحرك مع الحفاظ على ثبات السرعة الأعلى.
- عند ضغط دواسة الوقود، لن يقوم نظام ACC بالفرملة نظراً لأنه تم تجاوز وظيفته. يظهر مؤشر ACC باللون الأزرق بمجموعة العدادات والشاشة العلوية (HUD).
- اضغط مع الاستمرار على +RES لأعلى، حتى تظهر على الشاشة السرعة المضبوطة المرغوبة، ثم حرره.
- لزيادة سرعة المركبة على مراحل صغيرة، اضغط +RES لأعلى حتى العابسة الأولى. مع كل ضغطة، تزداد سرعة المركبة بمقدار ١ كم/ساعة (١ ميل/ساعة).
- لزيادة سرعة المركبة على مراحل كبيرة، اضغط +RES حتى العابسة الثانية. في كل ضغطة يتم زيادة سرعة المركبة

٢. قم بزيادة السرعة حتى تصل إلى المستوى المطلوب.

٣. اضغط على -SET ثم حرره.

٤. ارفع قدمك عن دواسة الوقود.

بعد ضبط نظام ACC، قد يقوم بالفرملة على الفور إذا كانت المركبة التي أمامك على مسافة أقل من الفاصل المحدد.



يظهر مؤشر ACC في مجموعة العدادات والشاشة العلوية (HUD). عندما يكون نظام ACC فعالاً، سيضيء المؤشر باللون الأخضر.

كن يقظاً لحدود السرعة، وسرعات المرور المحيطة بك، وظروف الطقس عند اختيار السرعة المضبوطة.

استعادة السرعة المضبوطة

إذا تم ضبط نظام ACC على السرعة المرغوبة، ثم استخدمت الفرامل، فسيتم تحرير نظام ACC دون معو السرعة المضبوطة من الذاكرة.

الاقتراب من إحدى المركبات ومتابعتها

مؤشر مركبة في الأمام يوجد في مجموعة العدادات والشاشة العلوية.

يظهر مؤشر مركبة في الأمام فقط إذا تم اكتشاف مركبة على نفس خط سيرك وتتحرك في نفس الاتجاه.

إذا لم يظهر هذا المؤشر، فلن يستجيب نظام ACC أو يقوم بالفرملة تجاه المركبات التي تسير أمامك.

يقوم نظام ACC بإبطاء سرعة المركبة أوتوماتيكياً ويضبط سرعة المركبة لكي تسير خلف المركبة التي أمامك طبقاً للفجوة اللاحقة المختارة. تزداد أو تقل سرعة المركبة بحسب المركبة التي تسير أمامك، ولكنها لن تتجاوز السرعة المضمومة. ويمكن أن تعمل على تعشيق فرملة محدودة، إذا لزم الأمر. وعندما تكون الفرملة فعالة، تضئ مصابيح الفرامل. قد يكون الشعور بالفرملة أو سماع صوتها مختلفاً عما هو الحال عندما يقوم السائق بتشغيل الفرملة. وهذا يعد أمرًا طبيعيًا.

التغيير الأوتوماتيكي لوضع ضبط الفجوة يعمل على تغيير درجة حساسية توقيت التنبيه (بعيدة، متوسطة، أو قريبة) بالنسبة لخاصية تنبيه التصادم الأمامي (FCA). انظر نظام إنذار التصادم الأمامي ٢٠٩.

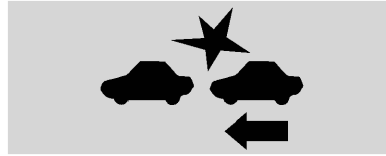
تنبيه السائق

في حالة تشغيل نظام ACC، قد يستلزم الأمر تدخل السائق عندما يكون ليس بمقدور نظام ACC إجراء الكبح بشكل كافي نظرًا للاقتراب بسرعة كبيرة للغاية من المركبة التي أمامك.

عند حدوث هذا الظرف، سوف يومض رمز تنبيه التصادم على الشاشة العلوية بالزجاج الأمامي. إما أن تنطلق ثمانية صفارات من المقدمة، أو سيهتز مقعد تنبيه السلامة خمس مرات من كلا الجانبين. انظر "أنظمة الاكتشاف/التصادم" أسفل تخصيص السيارة ١٢٧.

انظر القيادة الوقائية ١٦١.

المركبة بمقدار ٥ كم/سا (٥ ميل في الساعة) كما هو موضح في العلامات على عداد السرعة.

اختيار المسافة اللاحقة

عند اكتشاف مركبة أبطأ تسير أمامك في نطاق الفاصل المحدد، سيقوم نظام ACC بضبط سرعة المركبة ويحاول الحفاظ على فاصل المسافة اللاحقة المحدد.

اضغط بعجلة القيادة لضبط الفجوة اللاحقة. كل ضغطة تنقل زر الفجوة عبر ثلاثة أوضاع ضبط: بعيدة، متوسطة، أو كبيرة.

يؤدي الضغط إلى عرض إعداد الفاصل الحالي لفترة وجيزة على مجموعة العدادات والشاشة العلوية. سيتم الحفاظ على إعداد الفاصل الحالي حتى يتم تغييره.

نظرًا لأن كل وضع ضبط للفجوة يشير إلى فترة زمنية لاحقة (بعيدة، متوسطة، أو قريبة)، فإن المسافة اللاحقة تتغير على حسب سرعة المركبة. كلما زادت سرعة المركبة، ستتراجع مركبتك بعيداً عن المركبة المرصودة أمامها. هذا، وينبغي وضع الحركة المرورية والأحوال الجوية بعين الاعتبار عند اختيار الفجوة اللاحقة. فقد لا تناسب مجموعة الفجوات القابلة للاختيار مع جميع السائقين ومختلف ظروف القيادة.

"نوع التنبيه" و"تنبيه بدء النظام التلاؤمي للتحكم في ثبات السرعة" في "نظمة الرصد/ منع التصادم" تحت تخصيص السيارة ١٢٧.

إذا ابتعدت المركبة التي أمامك، اضغط على RES+ أو على دواسة الوقود لاستئناف عمل نظام ACC. وإذا توقفت لأكثر من دقيقتين أو إذا كان باب السائق مفتوحًا وحزام أمان مقعد السائق مفكوكًا، سيقوم نظام ACC تلقائيًا بتشغيل فرامل الركن الآلي (EPB) لتثبيت المركبة. سوف يضيء مصباح حالة فرامل EPB. انظر فرامل الركن (المعدات) ١٨٥ أو فرامل الركن (بدويًا) ١٨٦.

لاستئناف عمل نظام ACC وتحرير فرامل الركن الكهربائية، اضغط دواسة الوقود. يمكن استئناف عمل نظام ACC أثناء سير المركبة بسرعة أكبر من ٥ كم/سا (٣ ميل في الساعة).

قد تظهر رسالة تحذيرية من مركز معلومات السائق لإبلاغك بالنقل إلى الوضع P (ركن) قبل مغادرة المركبة.

تحذير

إذا قام نظام ACC بإيقاف المركبة، وإذا تم تحرير نظام ACC، أو تم إطفائه، أو إلغائه، فلن تظل المركبة مثبتة أثناء التوقف. من الممكن أن تتحرك المركبة.

(يتبع)

• تم تفعيل أو إيقاف نظام التحكم في الجر (TCS) أو نظام StabiliTrak/ESC.

• وجود عطل في النظام.

• يبلغ الرادار بطريقة غير صحيحة عن إعاقة عند القيادة في منطقة صحراوية أو نائية دون وجود أي مركبة أخرى أو كائنات على جانب الطريق. قد تظهر رسالة DIC للإشارة إلى أن ACC غير متوفر مؤقتًا.

سيتحول رمز ACC النشط إلى اللون الأبيض عندما يصبح نظام ACC غير نشط.

الإبلاغ لاستئناف عمل نظام ACC

سوف يحافظ نظام ACC على فجوة لاحقة خلف المركبة المرصودة ويقوم بإبطاء مركبتك حتى التوقف خلف هذه المركبة.

فإذا ابتعدت المركبة المتوقفة ولم يستأنف نظام ACC عمله، فسيومض مؤشر مركبة في الأمام كنوع من التذكير لكي تتحقق من الحالة المرورية أمامك قبل المتابعة.

بالإضافة إلى ذلك، سوف يهتز مقعد تنبيه السلامة ثلاث مرات من كلا الجانبين، أو ستطلق ثلاث صفارات. انظر "التبديل بين ACC (النظام التلاؤمي للتحكم في ثبات السرعة) والنظام العادي للتحكم في ثبات السرعة" الوارد سابقًا في هذا القسم. انظر

العوائق الثابتة أو بطيئة الحركة بشكل كبير

تحذير

ACC (النظام التلاؤمي للتحكم في ثبات السرعة) قد لا يكتشف أو يستجيب إلى السيارات المتوقفة أو المتحركة ببطء أمامك. على سبيل المثال، قد لا يقوم النظام بالفرملة من أجل مركبة لم يكتشف أنها تتحرك على الإطلاق. وقد يحدث ذلك أثناء حركة المرور التي تتسم بكثرة التوقف وبدء السير أو عندما تظهر مركبة فجأة أمامك بسبب تغيير حارة سيرها. قد لا تتوقف مركبتك ويحدث تصادم. توخ الحذر عند استخدام نظام ACC. فالانتباه الكامل مطلوب دائمًا أثناء القيادة وينبغي أن تكون جاهزًا لاتخاذ أي إجراء وتشغيل الفرامل.

تحرير نظام ACC أوتوماتيكيا

قد يتحرر نظام مثبت السرعة التلاؤمي ACC أوتوماتيكيا وسوف يحتاج السائق إلى تشغيل الفرامل بنفسه لإبطاء سرعة المركبة وذلك عندما:

• تكون المستشعرات مغطاة.

تحذير ⚠️

في المنحنيات، لا يستجيب نظام ACC لمركبة في حارة أخرى، أو لا يتوفر لديه الوقت للاستجابة لمركبة تسير في نفس حارة سيرك. وحينها، يمكن أن تصطدم بمركبة أمامك، أو تفقد السيطرة على المركبة. وعليك إيلاء اهتمام إضافي عند ظهور المنحنيات وأن تكون على أهبة الاستعداد لاستخدام الفرامل عند الضرورة. كما يجب أن تحدد السرعة المناسبة أثناء قيادة مركبتك في المنحنيات.

قد تعمل ميزة التحكم في السرعة التلقائية بشكل مختلف في أحد المنحنيات الحادة. حيث يقوم بخفض سرعة المركبة إذا كان المنحنى حادا للغاية.

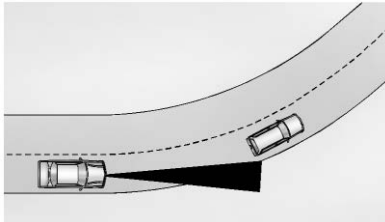
**تحذير** ⚠️

لن يقوم نظام ACC بتشغيل الفرملة أوتوماتيكيا إذا كانت قدمك مرتكزة على دواسة الوقود. وحينها، يمكن أن تصطدم بمركبة موجودة أمامك.

المنحنيات على الطريق**تحذير** ⚠️

في المنحنيات، لا يكتشف نظام ACC المركبة التي تسير أمامك في نفس حارة سيرك. وقد تُفاجأ بتسارع مركبتك حتى الوصول للسرعة المضبوطة وخصوصا عند السير خلف مركبة موجودة بالفعل أو عند الدخول في ممرات الخروج. كما يمكن أن تفقد السيطرة على المركبة أو تصطدم بشيء. لا تستخدم نظام ACC أثناء القيادة في ممرات الدخول أو الخروج. كن مستعدا دائما لاستخدام الفرامل عند الضرورة.

تحذير (يتبع)

عندما يقوم نظام ACC بتثبيت المركبة أثناء التوقف، كن دائما مستعدا لاستخدام الفرامل بنفسك.

تحذير ⚠️

مغادرة المركبة دون ضبطها على الوضع P (الركن) قد يكون خطيرا. لا تترك المركبة بينما تكون مثبتة أثناء التوقف من خلال نظام ACC. اضبط دائما الوضع P (الركن) وأطفئ الإشعال قبل مغادرة المركبة.

تجاوز نظام ACC

في حالة استخدام دواسة الوقود أثناء نشاط نظام ACC، سيتحول مؤشر ACC إلى اللون الأزرق على مجموعة العدادات وفي HUD (إذا توفرت) للإشارة إلى أن الفرملة التلقائية لن تحدث. سيقوم نظام ACC باستئناف العملية عندما لا يتم الضغط على دواسة الوقود.

تغيير حرارة المركبات الأخرى

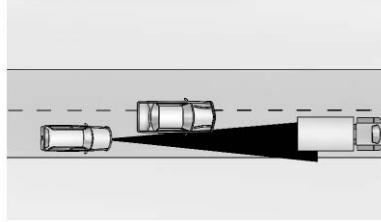

لن يكتشف نظام ACC مركبة أمامك إلى أن تكون بالكامل في نفس حارة السير. وعندئذ قد تحتاج إلى الفرملة بنفسك.

لا تستخدم نظام ACC على الطرق ذات المرتفعات والمنخفضات وعند سحب مقطورة

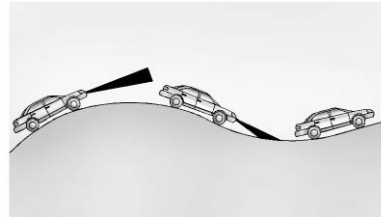

عند السير خلف مركبة أخرى والدخول في منحني، لا يكتشف نظام ACC المركبة التي أمامك ويقوم بالتسارع للوصول إلى السرعة المضبوطة. وعندما يحدث ذلك لن يظهر مؤشر مركبة في الأمام.

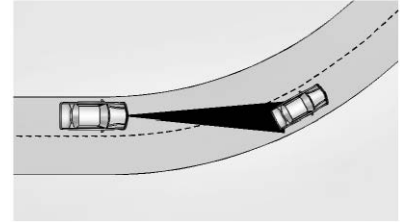



قد تكشف ميزة التحكم في السرعة التلاؤمية عن وجود مركبة لا تسير في حارتك، وتعشق الفرامل.

يقوم نظام ACC أحيانا بإصدار تنبيه و/أو فرملة بلا داع. فقد يستجيب لمركبات في حارات مختلفة، وعلامات الطريق، وقضبان الحماية على جانبي الطريق، والأجسام المتوقفة الأخرى عند بداية أو نهاية اجتياز منحني. وهذا هو وضع التشغيل الطبيعي. هذه المركبة لا تحتاج إلى صيانة.

لا تستخدم نظام ACC عند القيادة على المنحدرات أو عند سحب مقطورة. فنظام ACC لن يكتشف المركبة التي تسير أمامك في نفس حارة السير عند القيادة على المنحدرات. وسوف يحتاج السائق غالبا إلى تولي المهمة والقيام بالفرملة على المنحدرات، وخصوصا عند سحب مقطورة. عند تعشيق الفرامل، يتم تحرير نظام ACC.

إيقاف تشغيل نظام ACC

هناك ثلاث طرق لتحرير نظام ACC:

- واضغط برفق على دواسة الفرامل.
- اضغط على .
- اضغط على .

مسح ذاكرة السرعة

يتم محو السرعة المضبوطة في نظام التحكم في ثبات السرعة من الذاكرة بالضغط على الزر  أو إذا تم إيقاف الإشعال.

تنظيف نظام الاستشعر

مستشعر الكاميرا في الزجاج الأمامي خلف مرآة الرؤية الخلفية ومستشعرات الرادار في مقدمة المركبة قد يتم تغطيتها بالثلج أو الجليد أو الاتساخات أو الوحل. وهذه المناطق تحتاج إلى أن تكون نظيفة لكي يعمل نظام ACC بشكل سليم.

للإطلاع على إرشادات تنظيف المركبة، راجع "غسيل المركبة" ضمن العناية الخارجية ⇨ ٢٨٣.

سيكون تشغيل النظام محدودًا أيضًا في حالة هطول الثلج أو الأمطار الغزيرة أو وجود رش في الطريق.

أنظمة مساعدة السائق

قد يكون بالمركبة عدة خصائص تعمل معاً للمساعدة على تجنب التصادمات أو تقليل أضرار التصادم أثناء القيادة والرجوع للخلف والركن. اقرأ هذا القسم بالكامل قبل استخدام هذه الأنظمة.

⚠ تحذير

لا تتكل على أنظمة مساعدة السائق. فهذه الأنظمة لا تحل محل يقظتك والسير بشكل آمن. فقد لا تسمع أو تشعر بتنبهات أو تحذيرات هذه الأنظمة. وقد يتسبب عدم مراعاة الانتباه الكافي عند القيادة في وقوع الإصابات أو الوفاة أو تلف المركبة. انظر القيادة الوقائية ⇨ ١٦١.

في ظروف عديدة، هذه الأنظمة لن:

- تكتشف الأطفال أو المشاة أو راكبي الدراجات أو الحيوانات.
- تكتشف مركبات أو أجساما خارج نطاق رصد النظام.
- تعمل في ظل جميع سرعات القيادة.
- تحذرك أو تمدك بالوقت الكافي لتجنب التصادم.

(يتبع)

تحذير (يتبع)

- تعمل في ظل ظروف الرؤية السيئة أو الطقس السيئ.
 - تعمل إذا كان مستشعر الرصد غير نظيف أو مغطى بالثلج أو الجليد أو الوحل أو الاتساخات.
 - تعمل أثناء تغطية مستشعر الاكتشاف بأشياء مثل الملصقات أو المغناطيس أو لوحات معدنية.
 - تعمل في حالة تلف المنطقة حول مستشعر الاكتشاف أو عدم إصلاحها بصورة جيدة.
- الانتباه الكامل مطلوب دائماً أثناء القيادة، وينبغي أن تكون جاهزاً لاتخاذ أي إجراء وتشغيل الفرامل و/أو توجيه المركبة لتجنب التصادم.

صوتياً أو مقعد تنبيه السلامة

بعض خصائص مساعدة السائق تنبه السائق لوجود عوائق من خلال إطلاق صفارة. ولتغيير شدة صوت صفارة التحذير، انظر "الراحة والملاءمة" تحت تخصيص السيارة ⇨ ١٢٧.

أنظمة المساعدة للركن أو الرجوع للخلف

في حالة التجهيز بذلك، قد تساعد كاميرا الرؤية الخلفية (RVC)، ونظام مساعد الركن الخلفي (RPA)، ونظام مساعد الركن الأمامي (FPA)، ونظام الفرملة الأوتوماتيكية للرجوع (RAB) ونظام تحذير الرجوع للخلف، ومنبه التقاطعات المرورية الخلفية (RCTA) السائق في الركن أو تجنب الأجسام. تفحص دائماً المنطقة المحيطة بالمرحلة عن الركن أو الرجوع للخلف.

كاميرا الرؤية الخلفية (RVC)

عند نقل حركة المركبة إلى الوضع R (رجوع للخلف)، تعرض كاميرا الرؤية الخلفية (RVC) صورة للمنطقة الواقعة خلف المركبة في شاشة نظام المعلومات والترفيه. يتم عرض الشاشة السابقة عند تغيير غيار المركبة من R (رجوع) بعد تأخر قصير. للعودة إلى الشاشة السابقة بسرعة، اضغط على أي زر من الأزرار الموجودة على نظام المعلومات والترفيه، أو قم بتبديل السرعة إلى الوضع P (الركن)، أو قم بزيادة سرعة المركبة حتى تصل إلى 12 كم/ساعة تقريباً (8 ميل في الساعة).



- المصدات الأمامية والخلفية والمنطقة الموجودة أسفل المصدات
- الشبكة الأمامية والمصابيح الرئيسية
- عدسة الكاميرا الأمامية في الشبكة الأمامية أو بالقرب من الشعاع الأمامي
- لوحات الجانب الأمامي والخلفي
- السطح الخارجي للزجاج الأمامي أمام مرآة الرؤية الخلفية
- عدسة الكاميرا الجانبية على الجزء السفلي من المرآة الخارجية
- مصدات الزاوية الجانبية الخلفية
- كاميرا الرؤية الخلفية أعلى لوحة أرقام السيارة

إذا كانت المركبة مجهزة بمقعد تبييه السلامة، فقد تهتز وسادة جلوس السائق كتبييه بدلاً من إطلاق الصفارة. لتغيير ذلك، انظر "أنظمة الرصد/معد التصادم" تحت تخصيص السيارة ١٢٧.

تنظيف

بناءً على خيارات السيارة، حافظ على هذه المناطق من السيارة نظيفة لضمان أفضل أداء لميزة مساعدة السائق. قد يتم عرض رسائل مركز معلومات السائق (DIC) عندما تكون الأنظمة غير متاحة أو محظورة.

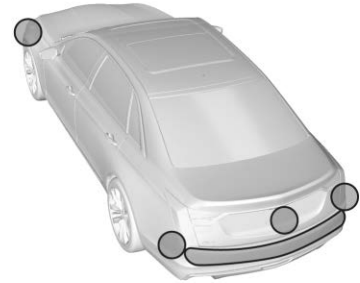

الأجسام التي يصل طولها إلى 2.5 متر (8 قدم) في الخلف و1.2 متر (4 قدم) أمام المركبة في نطاق 25 سم (10 بوصة) من سطح الأرض وأسفل مستوى المصد. ويمكن أن تقل مسافات الاكتشاف هذه خلال ظروف الطقس الحار أو الرطب. المستشعرات المحجوبة لن تكتشف الأجسام وقد تتسبب في اكتشافات خاطئة. حافظ على نظافة المستشعرات من الوحل، والاتساخات، والثلج، والجليد، ووحل الثلج؛ ونظف المستشعرات بعد غسل السيارة في درجات حرارة التجمد.

⚠ تحذير

لا يكتشف نظام مساعد الركن الأطفال أو المشاة أو قائدي الدراجات أو الحيوانات أو أية أجسام أسفل المصد، ولا تلك القريبة جدًا من المركبة أو البعيدة جدًا عنها. ولا يتوافر هذا النظام عند القيادة على سرعات أعلى من 8 كم/سا (5 أميال في الساعة). لتفادي الإصابة أو الوفاة أو تلف السيارة، حتى في وجود نظام مساعد الركن، احرص دائمًا على التحقق من المنطقة المحيطة بالسيارة والنظر في جميع المرايا قبل التحرك للأمام أو الرجوع للخلف.

قد يظهر مثلث تحذيري على شاشة نظام المعلومات والترفيه لإظهار مكان الجسم الذي اكتشفه نظام مساعد الركن الخلفي (RPA). ويتغير لون هذا المثلث من البرتقالي إلى الأحمر ويزداد حجمه كلما تم الاقتراب من الجسم المرصود.

⚠ تحذير

لا تعرض الكاميرا الأطفال أو المشاة أو قائدي الدراجات أو المرور العرضي أو الحيوانات أو أية أجسام خارج مجال رؤية الكاميرا أو أسفل المصد أو أسفل السيارة. قد تختلف المسافات الظاهرة عن المسافات الفعلية. تجنب قيادة السيارة أو ركنها اعتمادًا على هذه الكاميرات فقط. تحقق دائمًا من المنطقة الموجودة خلف السيارة وحولها قبل القيادة. وقد يتسبب عدم مراعاة الانتباه الكافي في وقوع الإصابات أو الوفاة أو تلف المركبة.

نظام مساعد الركن

باستخدام مساعد الركن الخلفي، وإذا كانت المركبة مزودة بمساعد الركن الأمامي، عندما تتحرك المركبة بسرعة أقل من 8 كم/سا (5 ميل في الساعة) قد تكتشف المستشعرات الموجودة في المصدات

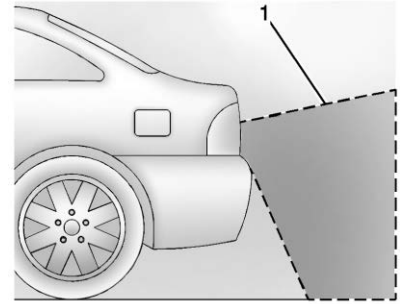

١. المنظر الذي تعرضه الكاميرا

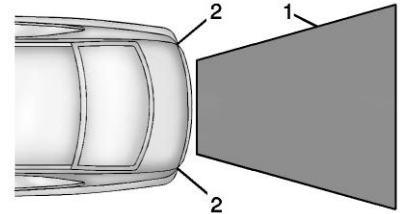

١. المنظر الذي تعرضه الكاميرا

٢. جوانب المصد الخلفي

قد تكون الصور المعروضة أبعد أو أقرب مما تظهر. وتكون المنطقة المعروضة محدودة ولا تظهر الأجسام الأقرب لأي من جانبي المصد أو تحته.

تحذير (يتبع)

القريبة جدًا من المركبة أو البعيدة جدًا عنها. في بعض المواقف، مثل الرجوع للخلف بسرعات عالية، قد لا يكون هناك وقت كاف، لكي يستطيع النظام تشغيل فرامل المركبة بشكل سريع وحاد. لتفادي الإصابة أو الوفاة أو تلف المركبة، حتى في وجود نظام التحذير عند الرجوع للخلف، احرص دائمًا على التحقق من المنطقة المحيطة بالمركبة والنظر في جميع المرايا قبل الرجوع للخلف.

عند استخدام ترس الرجوع للخلف R (رجوع)، في حالة اكتشاف النظام أن السيارة ترجع للخلف بسرعة كبيرة جدًا ولتجنب الاصطدام بسيارة تم اكتشافها خلف سيارتك وفي نفس مسارك، فقد يستخدم النظام تلقائيًا فرملة قوية لوقف السيارة كي يتجنب الصدام أو يقلل الأثر الناتج عنه.

تحذير ⚠

خاصية RAB قد لا تستطيع تجنب أنواع عديدة من التصادمات الخلفية. لا تنتظر إلى أن تعمل الفرملة الأوتوماتيكية. هذا

(يتبع)

تحذير الرجوع للخلف والفرامل الأوتوماتيكية العكسية

يتوافر بالمركبات المزودة بالنظام التلاؤمي للتحكم في ثبات السرعة (ACC) نظام تحذير الرجوع للخلف ونظام الفرملة الأوتوماتيكية العكسية (RAB). يستطيع تحذير الرجوع للخلف، كجزء من النظام، التحذير من الأجسام الخلفية عند الرجوع للخلف بسرعات أكبر من 8 كم/ساعة (5 ميل/ساعة).

سوف يطلق نظام التحذير عند الرجوع للخلف صفارة مرة واحدة من الخلف عند اكتشاف خطر محتمل لجسم ما لأول مرة، أو يهتز مقعد تنبيه الأمان مرتين من كلا الجانبين. عندما يكتشف النظام أن هناك تصادم على وشك الحدوث، تسمع صوت الصفارة من الخلف، أو تشعر بخمسة اهتزازات في مقعد تنبيه الأمان من كلا الجانبين. وقد يكون هناك أيضًا تشغيل سريع وحاد للفرامل.

تحذير ⚠

يعمل نظام التحذير عند الرجوع للخلف مع السرعات الأكبر من 8 كم/ساعة (5 ميل/ساعة). لا يكتشف النظام الأطفال أو المشاة أو قائدي الدراجات أو الحيوانات أو أية أجسام أسفل المصد، ولا تلك

(يتبع)

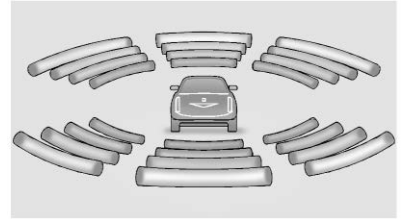

قد تحتوي مجموعة العدادات على شاشة لنظام مساعد الركن بها أشرطة توضح "المسافة نحو الجسم" ومعلومات حول موقع الجسم لنظام مساعد الركن. وعندما يقترب الجسم، يضيء المزيد من القضبان ويتحول لون القضبان من الأصفر إلى البرتقالي ثم الأحمر.

عند اكتشاف جسم لأول مرة في الخلف، تصدر صفارة واحدة من الخلف، أو يهتز مقعد تنبيه الأمان مرتين من الجانبين. عندما يكون جسم قريبًا جدًا (>0.6 متر (٢ قدم) خلف المركبة، أو >0.3 متر (١ قدم) أمام المركبة)، تنطلق خمس صفارات من الأمام أو الخلف على حسب موقع الجسم، أو يهتز مقعد تنبيه الأمان خمس مرات من الجانبين. النغمات الصادرة عن مساعد الركن الأمامي أعلى من مثلثاتها في مساعد الركن الخلفي.

تحذير (يتبع)

النظام غير مصمم ليحل محل فرملة السائق وهو يعمل فقط في الوضع R (الرجوع) عند اكتشاف جسم ما خلف المركبة مباشرة. وقد لا يقوم بالفرملة أو إيقاف في الوقت المناسب لتجنب التصادم. لن يقوم بالفرملة عند رصد أجسام بينما تتحرك المركبة بسرعات منخفضة للغاية. لا يكتشف النظام الأطفال أو المشاة أو قائدي الدراجات أو الحيوانات أو أية أجسام أسفل المصدم، ولا تلك القريبة جدًا من المركبة أو البعيدة جدًا عنها. لتفادي الإصابة أو الوفاة أو تلف المركبة، حتى مع وجود ميزة RAB، احرص دائمًا على التحقق من المنطقة المحيطة بالمركبة قبل وأثناء الرجوع للخلف.

سيؤدي الضغط على دواسة الفرامل بعد توقف المركبة إلى تحرير الفرملة الأوتوماتيكية العكسية. إذا لم يتم الضغط على دواسة الفرامل فورًا بعد التوقف، قد يتم تفعيل فرامل الركن الكهربائية (EPB). عندما يكون الوضع آمنًا، اضغط على دواسة الوقود بقوة في أي وقت لتجاوز الفرملة الأوتوماتيكية العكسية.

تحذير

قد يكون هناك حالات تعمل فيها الفرملة الأوتوماتيكية بشكل غير متوقع أو غير مرغوب. إذا حدث ذلك، فإما أن تضغط على دواسة الفرامل أو تضغط بقوة على دواسة الوقود لتحرير الفرامل من نظام RAB. قبل تحرير الفرامل، افحص كاميرا RVC وافحص النطاق المحيط بالمركبة للتأكد من إمكانية المواصلة بشكل آمن.

نظام تحذير حركة المرور الجانبي من الخلف (RCTA)

في حالة التجهيز بذلك، يعرض تنبيه التقاطعات المرورية الخلفية (RCTA) مثلث تحذيري أحمر اللون مصحوبًا بسهم على شاشة نظام المعلومات والترفيه يتجه لليمين أو اليسار للتحذير بشأن حركة المرور القادمة من الاتجاه المشار إليه بالسهم. يكتشف هذا النظام الأجسام القادمة بدءًا من 20 متر (65 قدم) من يسار أو يمين المركبة. وعند اكتشاف جسم، فإما أن تتطلق ثلاث صفارات من اليمين أو اليسار أو ثلاث اهتزازات بمقعد تنبيه الأمان على اليمين أو اليسار، على حسب اتجاه المركبة المرصودة.

توخ الحذر عند الرجوع للخلف أثناء سحب مقطورة لأن مناطق الرصد الخاصة بتنبيه RCTA والممتدة خلف المركبة لن ترجع أكثر للخلف في حالة سحب المقطورة.

تشغيل أو إيقاف الخصائص

يُستخدم زر **P** الموجود على يسار عجلة القيادة لتشغيل أو إيقاف تشغيل نظام مساعد الركن الأمامي والخلفي وتنبيه التقاطعات المرورية الخلفية (RCTA) ونظام الفرملة الأوتوماتيكية العكسية ونظام التحذير عند الرجوع للخلف في نفس الوقت. يضيء مصباح المؤشر بجانب الزر عندما تكون الخصائص مشغلة وينطفئ عندما تكون الخصائص متوقفة عن العمل.

أوقف تشغيل نظام مساعد الركن والفرملة الأوتوماتيكية العكسية عند سحب مقطورة.

لتشغيل أو إيقاف تشغيل رموز نظام مساعد الركن الخلفي RPA وخطوط التوجيه الخلفي، راجع تخصيص السيارة ١٢٧.

يمكن تشغيل RCTA أو إيقاف تشغيلها. انظر "أنظمة الاكتشاف/التصادم" أسفل تخصيص السيارة ١٢٧.

أنظمة المساعدة للقيادة

عند قيادة المركبة للأمام، إذا كانت مجهزة بنظام التنبيه من التصادمات الأمامية (FCA) والتحذير عند مغادرة حارة سير (LDW)

الكشف عن المركبة التي أمامك



تحذيرات نظام FCA لن تنطلق إلا إذا اكتشف نظام FCA مركبة أمامك. عند اكتشاف مركبة، يتحول مؤشر المركبة في الأمام إلى اللون الأخضر. قد يتعذر اكتشاف السيارات في المنعطفات أو مخارج الطرق السريعة أو في المرتفعات بسبب ضعف الرؤية؛ أو إذا كانت السيارة التي أمامك محجوبة جزئيًا بواسطة المشاة أو أي أجسام أخرى. وستعذر على نظام FCA اكتشاف أي سيارة في الأمام حتى تكون بالكامل في حارة القيادة.

تحذير ⚠️

ولا يصدر نظام إنذار التصادم الأمامي تحذيرًا يساعد في تفادي تصادم، إلا إذا اكتشف وجود مركبة. وقد لا يكتشف وجود مركبة مسبقًا إذا حدث انسداد لمستشعر النظام بفعل الأوساخ أو الجليد أو الثلج (يتبع)

تحذير ⚠️

لا يعد نظام التنبيه من التصادمات الأمامية (FCA) سوى نظام تحذير ولا يقوم بتعشيق الفرامل. عند الاقتراب بسرعة كبيرة من سيارة تسير ببطء أو سيارة متوقفة أمامك أو عند السير خلف سيارة ما على نحو قريب جدًا، لن يوفر لك نظام FCA تحذيرًا بشأن الوقت الكافي الذي يمكنك من تجنب التصادم. كما أنه قد لا يوفر لك أي تحذير على الإطلاق. ونظام FCA لا يحذرك كذلك بشأن وجود مشاة أو حيوانات أو علامات أو أسوار أو جسور أو براميل البناء أو غير ذلك من الأشياء. ولذا، ينبغي أن تكون مستعدًا لاتخاذ أية إجراءات وتعشيق الفرامل بنفسك. انظر القيادة الوقائية ١٦١.

يمكن تعطيل نظام FCA إما عن طريق عنصر من عناصر تشغيل عجلة القيادة المتعلق بنظام FCA، أو، إذا توفر، من خلال تخصيص السيارة. انظر "أنظمة الرصد/منع التصادم" تحت تخصيص السيارة ١٢٧.

ومساعد الحفاظ على الحارة المرورية (LKA) وتبنيه منطقة انعدام الرؤية الجانبية (SBZA) وتبنيه تغيير حارة السير (LCA)، و/أو نظام الفرملة التلقائية الأمامية (FAB). فإن هذه الأنظمة تساعد على تجنب التصادم أو التقليل من أضراره.

نظام إنذار التصادم الأمامي

إذا توفر نظام FCA (التحذير من التصادم الأمامي)، فإنه يمكنه المساعدة في تجنب أو تقليل الضرر الناتج عن أي تصادمات في الجهة الأمامية. عند الاقتراب من مركبة تسير أمامك بسرعة كبيرة، يقوم نظام FCA بإصدار وميض أحمر للتنبيه على الزجاج الأمامي بالإضافة إلى إصدار صافرات سريعة أو نبضات في مقعد التنبيه للسلامة. كما يعمل نظام FCA كذلك على إضاءة تنبيه بصري كهربائي اللون عند الاقتراب من مركبة أخرى بدرجة كبيرة جدًا.

يكتشف نظام FCA المركبات في نطاق مسافة تبلغ حوالي ٦٠ متر (١٩٧ قدم) ويعمل مع السرعات الأعلى من ٤٠ كم/ساعة (٢٥ ميل/ساعة). إذا كانت المركبة مجهزة بالنظام التلاؤمي للتحكم في ثبات السرعة (ACC)، فإنه يستطيع اكتشاف مركبات على مسافات تبلغ ١١٠ متر (٣٦٠ قدم) تقريبًا والعمل مع جميع السرعات. انظر ميزة التحكم في السرعة التلاؤمية ١٩٦.

تحديد توقيت التنبيه



يوجد مفتاح التحكم في نظام التنبيه من التصادمات على عجلة القيادة. اضغط على زر لضبط توقيت FCA على Far (بعيد) أو Medium (متوسط) أو Near (قريب)، أو في بعض المركبات على Off (إيقاف). يبين الضغط على الزر الأول وضع الضبط الحالي بمركز معلومات السائق (DIC). وسوف يؤدي الضغط على الزر لمرات أخرى إلى تغيير وضع الضبط هذا. وسوف يظل وضع الضبط المحدد كما هو حتى يتم تغييره، وسوف يؤثر في خصائص التنبيه من التصادمات والتنبيه الخاص بتتبع المركبات من الخلف. كما سوف يختلف توقيت كل من نظامي التنبيه بناءً على سرعة المركبة. فكلما زادت سرعة المركبة، تُعد توقيت حدوث التنبيه. هذا،

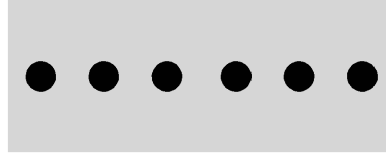

بحوز الشاشة العلوية

عندما تقترب مركبتك بسرعة من مركبة أخرى تم اكتشافها، سيومض بيان نظام FCA الأحمر على الزجاج الأمامي. كذلك، تنطلق ثمانية صفارات عالية من المقدمة، أو سيهتز مقعد تنبيه السلامة خمس مرات من كلا الجانبين. عند حدوث تنبيه التصادم هذا، قد يتجهز نظام الفرامل لفرملة السائق بصورة سريعة مما قد يتسبب في تباطؤ قصير ومعتدل. واصل الضغط على دواسة الفرامل عند الحاجة. قد يتم فصل نظام التحكم في ثبات السرعة عند حدوث تنبيه التصادم.

التنبيه الخاص بتتبع المركبات من الخلف



وسيطهر مؤشر مركبة في الأمام باللون الكهرماني إذا كنت قريبًا جدًا من المركبة التي أمامك.

تحذير (يتبع)

أو في حالة تلف الزجاج الأمامي. وقد لا يكتشف أيضًا وجود مركبة في الطرق التي تهب بها الرياح أو بها مرتفعات، أو في الظروف التي يمكن أن تقلل من الرؤية مثل الضباب أو المطر أو الجليد أو في حالة عدم تنظيف المصابيح الرئيسية أو الزجاج الأمامي أو في حالة عدم صيانتها بصورة جيدة. حافظ على الزجاج الأمامي والمصابيح الرئيسية ومستشعرات نظام إنذار التصادم الأمامي نظيفة وفي حالة جيدة.

التنبيه من التصادمات

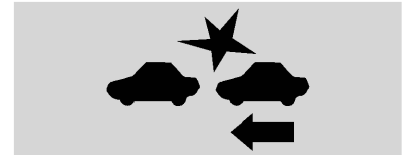

مع الشاشة العلوية

فقط في حالة اكتشاف مركبة ما. ويظهر ذلك من خلال إضاءة مؤشر مركبة في الأمام الخاص بنظام FCA. انظر نظام إنذار التصادم الأمامي ٢٠٩.

يعمل النظام أثناء القيادة للأمام بسرعة أعلى من ٤ كم/سا (٢ ميل في الساعة). ويمكنه اكتشاف السيارات حتى مسافة ٦٠ متر (١٩٧ قدم) تقريبًا.

⚠ تحذير

يعتبر نظام FAB خاصة استعداد للتصادم في حالة الطوارئ وهو غير مصمم لتجنب التصادم. لا تعتمد على نظام FAB في فرملة السيارة. فهذا النظام لن يستخدم الفرملة خارج نطاق السرعة المصمم عليه، ولا يستجيب إلا للسيارات التي يتم اكتشافها فقط.

يتعذر على نظام FAB:

- يكتشف وجود مركبة أمامك في حالة الطرق الملتوية أو كثيرة المرتفعات والمنخفضات.
- اكتشاف كل السيارات، خاصة السيارات التي تجر مقطورة أو الجرارات أو السيارات المغطاة بالوحل، أو غيرها.

(يتبع)

بمركبات أو الظلال. وتعد هذه التنبهات طبيعية، ولا تحتاج المركبة معها لإجراء الخدمة عليها.

تنظيف النظام

إذا لم يعمل نظام FCA بشكل صحيح، فقد يحل التالي المشكلة:

- نظف الزجاج الأمامي من الخارج أمام مرآة الرؤية الخلفية.
- حافظ على الجزء الأمامي من السيارة بالكامل نظيفًا.
- نظف المصابيح الرئيسية.

الفرامل الأوتوماتيكية الأمامية (FAB)

إذا كانت السيارة مزودة بالنظام التلاؤمي للتحكم في ثبات السرعة (ACC)، فهي كذلك مزودة بنظام FAB الذي يحتوي على مساعد فرملة ذكي (IBA). عند اكتشاف النظام لسيارة أمامك في مسارك وتسير في الاتجاه نفسه بحيث إنها على وشك الاصطدام بسيارتك، فيمكن للنظام توفير دعم أو الفرملة تلقائيًا لإيقاف السيارة. وهذا الأمر سيساعد على تجنب الصدام أو على الأقل التقليل من آثار التصادم عند القيادة للأمام. على حسب الموقف، قد يتم فرملة السيارة تلقائيًا بقوة أو برفق. يمكن أن تحدث هذه الفرملة الأوتوماتيكية الأمامية

وينبغي وضع الحركة المرورية والأحوال الجوية بعين الاعتبار عند تحديد توقيت التنبيه. فقد لا يتناسب توقيت التنبيه مع جميع السائقين ومختلف ظروف القيادة.

إذا كانت المركبة مزودة بالنظام التلاؤمي للتحكم في ثبات السرعة (ACC)، فإن تغيير إعداد التوقيت في FCA يؤدي تلقائيًا إلى تغيير إعداد المسافة الفاصلة للمتابعة ACC على Far (بعيد) أو Medium (متوسط) أو Near (قريب).

مؤشر مسافة التتبع

يُشار إلى مسافة التتبع بين مركبتك والمركبة التي تسير أمامك في المسار في وقت التتبع الذي يتم عرضه بالثواني على مركز معلومات السائق (DIC). انظر مركز معلومات السائق (DIC) ١٢١. الحد الأدنى لوقت التتبع هو ٠,٥ ثانية. في حالة عدم اكتشاف وجود أي مركبة أمامك أو كانت تلك المركبة موجودة ولكن خارج نطاق المستشعر، فسيتم عرض أشرطة.

تنبيهات غير ضرورية

قد يقوم نظام التنبيه من التصادم الأمامية (FCA) بإجراء تنبيهات غير ضرورية بسبب المركبات المنعطفة أو المركبات في الحارات المرورية الأخرى أو الأجسام التي ليست

تحذير (يتبع)

- يكتشف مركبة إذا كانت ظروف الطقس تحد من الرؤية، مثلما في حالة الضباب، والأمطار والتلج.
 - اكتشاف السيارة التي أمامك في حالة جيبها جزئيًا بواسطة المشاة أو أي أجسام أخرى.
- الانتباه الكامل مطلوب دائمًا أثناء القيادة، وينبغي أن تكون جاهزًا لاتخاذ أي إجراء وتشغيل الفرامل و/أو توجيه المركبة لتجنب التصادم.

تحذير

يمكن أن يقوم نظام FAB تلقائيًا بالضغط على فرامل السيارة في المواقف التي تكون غير متوقعة وغير مرغوب بها. فقد تستجيب لمركبة منعطفة أمامك، وعلامات الطريق، وقضبان الحماية على جانبي الطريق، والأجسام الأخرى غير المتحركة. لتجاوز FAB، اضغط بقوة على دواسة السرعة، إذا كان ذلك آمنًا.

مساعد الفرامل الذكي (IBA)

قد يتم تفعيل نظام IBA عند الضغط على دواسة الفرامل بسرعة من خلال تعزير الفرامل اعتمادًا على سرعة الاقتراب والمسافة نحو المركبة التي أمامك.

نبضات دواسة الفرامل البسيطة أو تحرك الدواسة خلال هذا الوقت يعد أمرًا طبيعيًا وينبغي مواصلة الضغط على دواسة الفرامل بقدر الاحتياج. سيتم تحرير نظام IBA أوتوماتيكيًا فقط عند ترك دواسة الفرامل.

تحذير

قد يقوم نظام IBA بزيادة درجة فرملة المركبة في بعض المواقف بشكل غير ضروري. وقد تتسبب في إعاقة حركة المرور. إذا حدث ذلك، أرفع قدمك عن دواسة الفرامل ثم قم بتشغيل الفرامل بقدر الاحتياج.

يمكن تعطيل كل من FAB و IBA من خلال إعدادات تخصيص السيارة. انظر "أنظمة الرصد/منع التصادم" تحت تخصيص السيارة ↗ ١٢٧.

تحذير

استخدام FAB أو IBA أثناء سحب مقطورة قد يتسبب في فقدان السيطرة على السيارة ووقوع تصادم. أوقف تشغيل النظام أثناء سحب مقطورة.

تنبيه المنطقة العمياء الجانبية (SBZA)

إذا كانت السيارة مجهزة بذلك، فإن مساعد منطقة انعدام الرؤية الجانبية (SBZA) عبارة عن وسيلة مساعدة على تغيير حارة السير لمساعدة قائدي السيارات على تجنب

يغطي مستشعر نظام LCA منطقة تساوي تقريباً حارة إضافية على جانبي المركبة، أو ٣,٥ متر (١١ قدم). وارتفاع المنطقة عن الأرض هو ما بين ٠,٥ متر (١,٥ قدم) و ٢ متر (٦ قدم). يبدأ نطاق تحذير منطقة انعدام الرؤية الجانبية (SBZA) في وسط المركبة تقريباً وتمتد للوراء ٥ م (١٦ قدم). يتم تحذير السائقين أيضاً من المركبات التي تقترب بسرعة من الخلف لمسافة تصل إلى حوالي ٢٥ م (٨٢ قدم) خلف المركبة.

كيف يعمل النظام

يضيء رمز LCA في المرايا الجانبية عندما يكتشف النظام وجود سيارة متحركة في حارة السير المجاورة داخل منطقة انعدام الرؤية الجانبية أو التي تصل إليها بسرعة من الخلف. يشير رمز LCA المضاء إلى أن تغيير حارات السير قد لا يكون على القدر الكاف من الأمان. قبل تغيير حارة السير، تحقق دائماً من بيان نظام LCA، والمرايا، وألني نظرة سريعة من فوق كتفك، واستخدم إشارات الانعطاف.



شاشة عرض المرآة الجانبية اليسرى



شاشة عرض المرآة الجانبية اليمنى

تحذير

لا يعمل نظام LCA على تنبيه السائق بشأن المركبات أو المشاة أو قائدي الدراجات أو الحيوانات خارج مناطق رصد النظام. وقد لا يكون هناك تنبيهات بشأن تغيير الحارة في ظل ظروف قيادة معينة. وقد يتسبب عدم مراعاة الانتباه الكافي عند تغيير الحارة في وقوع الإصابات أو الوفاة أو تلف المركبة. قبل إجراء تغيير للحارات، تحقق دائماً من المرايا، وألني نظرة سريعة من فوق كتفك، واستخدم إشارات الانعطاف.

مناطق رصد نظام LCA

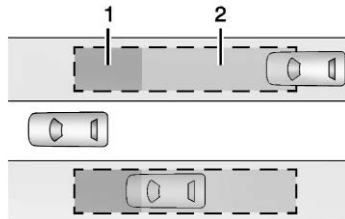

١. منطقة رصد نظام SBZA

٢. منطقة رصد نظام LCA

التصادمات التي قد تحدث مع السيارات المتواجدة في المنطقة (أو نقطة) انعدام الرؤية الجانبية. عندما تكون السيارة على أحد تروس التحرك للأمام، تضيء شاشة العرض على المرآة اليمنى أو اليسرى إذا تم اكتشاف مركبة ما في المنطقة العمياء تلك. إذا كانت إشارة الانعطاف تعمل وتم اكتشاف مركبة على نفس الجانب، سوف تومض شاشة العرض لتعطيك تحذيراً إضافياً بعدم تغيير حارة السير. نظراً لأن هذا النظام جزء من منه تغيير حارة السير (LCA)، فيُرجى قراءة فصل LCA قبل استخدام هذه الميزة.

تنبيه تغيير حارة السير (LCA)

إذا كانت السيارة مجهزة بذلك، فإن تنبيه تغيير حارة السير (LCA) عبارة عن وسيلة مساعدة على تغيير حارة السير لمساعدة قائدي السيارات على تجنب التصادمات التي قد تحدث مع السيارات المتواجدة في المنطقة (أو نقطة) انعدام الرؤية الجانبية أو السيارات التي تدخل في هذه المناطق بسرعة من الخلف. سيضيء بيان تحذير LCA في المرآة الجانبية الخارجية المقابلة وسيومض إذا كانت إشارة الانعطاف قيد التشغيل.

عند بدء تشغيل المركبة، سوف يعمل بيان نظام LCA بالمرآتين الجانبيتين لفترة قصيرة للدلالة على أن النظام يعمل. عندما تكون السيارة على أحد تروس التحرك للأمام، تضيء شاشة العرض على المرآة اليمنى أو اليسرى إذا تم اكتشاف سيارة متحركة في منطقة الحارة المجاورة في منطقة انعدام الرؤية تلك أو تدخل إليها بسرعة من الخلف. إذا كانت إشارة الانعطاف نشطة في الاتجاه نفسه الذي تأتي منه المركبة المكتشفة، فستومض هذه الشاشة كتحذير إضافي لكي لا تقوم بتغيير حارات السير.

يمكن تعطيل نظام LCA من خلال خيارات تخصيص المركبة. انظر "أنظمة الرصد/منع التصادم" تحت تخصيص السيارة ١٢٧. إذا تم إيقاف نظام LCA من قبل السائق، عندها لا تضيء بيانات نظام LCA في المرايا.

إذا كان يبدو أن النظام لا يعمل بالشكل الملائم

يتطلب نظام LCA قيادة المركبة لبعض الوقت لكي يتمكن من المعايرة للوصول لأفضل أداء. قد تتم هذه المعايرة بشكل أسرع إذا تم قيادة المركبة على طريق سريع مستقيم به علامات مرور أشياء أخرى بجانب المركبة (مثلاً، عوارض حماية، حواجز). أثناء القيام برحلة، لا يعمل نظام LCA لعين وصول السيارة لسرعة ٢٤ كم/سا (١٥ ميل في الساعة).

قد لا تضيء شاشات LCA عند المرور بسرعة بجوار سيارة، أو مع السيارات المتوقفة أو عند جر مقطورة. مناطق الرصد في نظام LCA التي تمتد من جانب المركبة لا تمتد لمسافة أكبر عند جر مقطورة. كن حذرًا عند تغيير حارات السير أثناء جر مقطورة. قد يقوم نظام LCA بالتنبيه إلى الأشياء الملحقة بالمركبة، مثل مقطورة أو دراجة أو شيء يمتد من الجانب الآخر من المركبة. الأشياء الملحقة قد تؤثر أيضًا على اكتشاف المركبات. وهذا أمر طبيعي بالنسبة إلى تشغيل النظام؛ فلا تحتاج المركبة إلى أعمال الخدمة.

قد لا يقوم نظام LCA دائمًا بتنبيه السائق للمركبات القادمة في الحارة المجاورة، وخصوصًا في ظروف الطرق المبتلة أو عند القيادة في منحنيات شديدة. لا يحتاج النظام للصيانة. قد يعمل النظام بسبب علامات الطريق، وقضبان الحماية على جانبي الطريق، والأشجار، والشجيرات، والأجسام الأخرى غير المتحركة. وهذا أمر طبيعي بالنسبة إلى تشغيل النظام؛ فلا تحتاج المركبة إلى أعمال الخدمة.

قد لا يعمل نظام LCA إذا كانت مستشعرات نظام LCA في الزاوية اليمنى أو اليسرى للمصدّم الخلفي مغطاة بالوحل أو الأوساخ أو الثلج أو الجليد أو الثلج الذائب أو إذا كانت هناك عواصف مطيرة قوية. للاطلاع على إرشادات تنظيف المركبة، راجع "غسيل المركبة" ضمن العناية الخارجية ٢٨٣. إذا

كانت رسالة system unavailable (النظام غير متاح) لا تزال معروضة على شاشة مركز معلومات السائق (DIC) بعد تنظيف جانبي المركبة في اتجاه الأركان الخلفية من المركبة، فاتصل بالوكيل.

إذا لم تضيء بيانات نظام LCA بينما هناك مركبات متحركة في منطقة انعدام الرؤية الجانبية أو قادمة إليها بسرعة من الخلف وكان النظام نظيفًا، فقد يكون النظام في حاجة إلى إجراء صيانة له. خذ المركبة إلى الوكيل الخاص بك.

التحذير عند مغادرة حارة سير

عند توفره، قد يساعد تحذير مغادرة حارة السير في تجنب التصادمات بسبب مغادرة حارة السير بشكل غير مقصود. فقد تقوم بإصدار صوت تحذير إذا تجاوزت المركبة علامة حارة مكتشفة دون استخدام إشارة الانعطاف في اتجاه مغادرة الحارة. نظرًا لأن هذا النظام يعد جزء من نظام مساعد البقاء في المسار (LKA)، فيرجى قراءة فصل LKA قبل استخدام هذه الميزة.

Lane Keep Assist (LKA) (مساعد البقاء على المسار)

عند توفره، قد يساعد LKA في تجنب التصادمات بسبب مغادرة حارة السير بشكل غير مقصود. فقد يساعد في تدوير عجلة

تحذير (يتبع)

الكاميرا نظيفة وفي حالة جيدة. تجنب استخدام LKA في ظروف الطقس السيئة.

تحذير ⚠️

يمكن أن يتسبب استخدام LKA عند سحب مقطورة أو في الطرق المنزلة في فقدان التحكم في المركبة ومن ثم وقوع تصادم. إيقاف تشغيل النظام.

كيف يعمل النظام

يوجد مجس كاميرا نظام LKA على الزجاج الأمامي مقابل مرآة الرؤية الخلفية.

لتشغيل أو إطفاء نظام LKA، اضغط  على يسار عجلة القيادة.

تحذير (يتبع)

- اكتشاف علامات حارة السير في ظروف الطقس أو الرؤية المنخفضة. قد يحدث هذا الأمر عن اتساخ الزجاج الأمامي أو المصابيح الرئيسية بالوحل أو تغطيتها بالجليد أو إذا كانت في حالة غير جيدة أو في حالة سطوع الشمس بشكل مباشر في مواجهة الكاميرا.
- اكتشاف حواف الطريق.
- اكتشاف الحارات في الطرق المتوجة أو ذات المرتفعات.

إذا كان نظام LKA يكتشف فقط علامات الطريق على جانب واحد من الطريق، فسيقوم بمساعدتك أو سيقوم بإصدار تنبيه LDW عند الاقتراب من حارة السير على الجانب الذي اكتشف فيه علامة حارة السير. حتى وإن كان نظامي LKA وLDW يعملان، يجب عليك أن تقوم بالتحكم في المركبة. انتبه دائمًا إلى الطريق وحافظ على الوضع الملائم للمركبة داخل حارة السير، وإلا فقد يحدث تلف للمركبة أو تقع إصابات أو حالات وفاة. حافظ على الزجاج الأمامي والمصابيح الرئيسية ومستشعرات

(يتبع)

القيادة برفق إذا اقتربت المركبة من تجاوز علامة حارة مُكتشفة دون استخدام إشارة الانعطاف في هذا الاتجاه. فقد يقوم أيضًا بإصدار تنبيه خاص بنظام التحذير عند مغادرة حارة سير (LDW) عند تجاوز علامة حارة. لن يقوم نظام LKA بالمساعدة في أو إصدار تنبيه خاص بـ LDW إذا اكتشف تشطيط التوجيه لديك. تجاوز LKA عن طريق تدوير عجلة القيادة. يستخدم LKA كاميرا للكشف عن علامة حارة بين مسافة ٦٠ كم/ساعة (٣٧ ميل في الساعة) و١٨٠ كم/ساعة (١١٢ ميل في الساعة).

تحذير ⚠️

لا يتحكم نظام LKA باستمرار في المركبة. قد لا يجعل المركبة مستقرة في الحارة أو يقوم بإصدار تنبيه التحذير عند مغادرة حارة سير (LDW)، حتى وإن تم اكتشاف علامة حارة.

قد لا يقوم كل من نظام LKA وLDW بالتالي:

- إصدار تنبيه أو مساعدة كافيته للتوجيه من أجل تجنب مغادرة حارة ما أو وقوع تصادم.

(يتبع)

الوقود

وقود الفئة العليا

توصي شركة جنرال موتورز باستخدام بنزين من فئة عليا "TOP TIER" مزيل للأوساخ للحفاظ على المحرك نظيفًا وتقليل الرواسب به والحفاظ على أداء المركبة الأمثل. ابحث عن شعار TOP TIER أو انظر الموقع www.toptiergas.com للحصول على قائمة بمسوقي البنزين المزيل للأوساخ من الفئة العليا "TOP TIER" والدول المسموح باستخدامه بها.



بنزين مزيل للأوساخ



إذا كان يبدو أن النظام لا يعمل بالشكل الملائم

قد يتأثر أداء النظام عن طريق:

- اقتراب مركبة من الأمام.
- التغييرات المفاجئة في الإضاءة مثل القيادة داخل الأنفاق.
- الطرق المنحدرة.
- الطرق التي تتضمن علامات غير واضحة للكشف عن حارة سير، مثل الطرق ذات الحارتين.

إذا لم يعمل نظام LKA جيدًا على الرغم من وضوح علامات حارة السير، فعليك بتنظيف الزجاج الأمامي فربما يساعد هذا الأمر.

قد تحدث مساعدة LKA و/أو تسيهات LDW بسبب علامات القطران أو الظلال أو التصدعات في الطريق أو بسبب وجود علامات مؤقتة للحارات أو بسبب أي عيوب أخرى في الطريق. وهذا أمر طبيعي بالنسبة إلى تشغيل النظام؛ فلا تحتاج المركبة إلى أعمال الخدمة. يمكنك إيقاف تشغيل نظام LKA إذا استمرت هذه الظروف.

عند تشغيله، سيضيء  باللون الأخضر إذا توافر LKA للمساعدة وإصدار تنبيه LDW. فقد يساعد في تدوير عجلة القيادة برفق وكذلك عرض  باللون الكهرماني إذا اقتربت المركبة من تجاوز علامة حارة مُكتشفة دون استخدام إشارة الانعطاف في هذا الاتجاه. فقد يقوم أيضًا بإصدار تنبيه خاص بنظام التحذير عند مغادرة حارة سير (LDW) عن طريق إضاءة  باللون الكهرماني عند تجاوز علامة حارة. علاوة على ذلك، قد يكون هناك ثلاث صفارات، أو يهتز مقعد السائق ثلاث مرات، جهة اليمين أو اليسار، على حسب اتجاه مغادرة حارة السير.

خذ التوجيه

لا يتحكم نظام LKA باستمرار في المركبة. إذا لم يقم نظام LKA بكشف توجيه السائق النشط، سيتم إصدار صوت تنبيه أو صوت رنين أو رسالة في DIC. قم بتوجيه السيارة للاستبعاد.

المواد المضافة للوقود

يوصى بشدة باستخدام البنزين المزيل للأوساخ TOP TIER لمركبتك. إذا كان لا يتوافر بالدولة التي تقيم بها البنزين المزيل للأوساخ من الفئة العليا "TOP TIER"، أضف البنزين ACDelco Fuel System Treatment Plus-Gasoline إلى خزان وقود البنزين بسبارتك عند كل عملية تغيير للزيت أو سير مسافة ١٥٠٠٠ كم (٩٠٠٠ ميل). أيهما يحدث أولاً. سيساعد بنزين TOP TIER المزيل للأوساخ والبنزين ACDelco Fuel System Treatment Plus-Gasoline في الحفاظ على وقود محرك سيارتك خالي من الرواسب والعمل بشكل مثالي. في حالة عدم تمكنك من الحصول على بنزين ACDelco Fuel System Treatment Plus - Gasoline، استشر الوكيل الذي تتعامل معه بشأن المواد المضافة المعتمدة من شركة جنرال موتورز في الدولة التي تقيم بها.

الوقود الممنوء استخدامه

تنبيه

لا تستخدم الوقود مع أي من المواصفات التالية؛ وقد يؤدي عدم اتباع هذه التعليمات إلى تلف السيارة وخروجها من تغطية الضمان:

- أي وقود مزود بأي كمية من الميثانول أو الميثيلال أو الفيروسين أو الأنيلين. قد تؤدي هذه الأنواع من الوقود إلى حدوث تآكل في أجزاء نظام الوقود المعدنية أو تلف للأجزاء البلاستيكية والمطاطية.
- الوقود الذي يحتوي على معادن مثل ميثيل سيكلو بيتنادينيل منغنيز تري كاربونيل (MMT) الذي قد يؤدي إلى تلف نظام التحكم في الانبعاثات وشمعات الاحتراق.
- الوقود الذي يحتوي على نسبة أوكتان أقل من النسبة الموصى بها للوقود. يؤدي استخدام هذه النوعية من الوقود إلى خفض قدرات الاقتصاد في الوقود وخفض الأداء وقد يؤدي إلى تقليل عمر العامل الحفاز للانبعاثات.

الوقود الموصى به (محرك LGX V6 سعة ٣,٦ لتر)

استخدم الوقود الموصى به من أجل الصيانة المناسبة للمركبة.

استخدم بنزين خالي من الرصاص بتصنيف أوكتان مُعلن RON 91 أو أعلى مع نسبة إيثانول تصل إلى ١٠% من حيث الحجم. وإلا فقد يُسمع صوت ضجيج مسموع. في حالة سماع صوت خبط شديد عند استخدام بنزين بدرجة ٩١ رون أو أعلى، يعني ذلك أن المحرك يحتاج إلى صيانة.

الوقود الموصى به (محرك تربييني مزوج LF4 V6 سعة ٣,٦ لتر)

استخدم الوقود الموصى به من أجل الصيانة المناسبة للمركبة.

استخدم بنزين خالي من الرصاص بتصنيف أوكتان مُعلن RON 95 أو أعلى مع نسبة إيثانول تصل إلى ١٠% من حيث الحجم. إذا كانت درجة الأوكتين أقل من 95 RON، قد يتعرض المحرك للتلف وقد لا يتم تغطية التصليحات التي تجرى عليه في هذه الحالة ضمن ضمان المركبة. في حالة سماع صوت خبط شديد عند استخدام بنزين بدرجة أوكتين 95 RON، فيعني ذلك أن المحرك يحتاج إلى الصيانة.

تعبئة الوقود

⚠ تحذير

تشتعل أبخرة الوقود وحرائق الوقود بشدة، ويمكن أن تتسبب في حدوث إصابات أو في الوفاة.

- وتجنب حدوث إصابات لك وللآخرين، اقرأ جميع التعليمات المكتوبة على محطة ضخ الوقود واتبعها.
- أوقف تشغيل المحرك أثناء التزويد بالوقود.
- أبعد الشرر واللهب ومواد التدخين عن الوقود.
- لا تترك مضخة الوقود بدون مراقبة.
- تجنب استخدام الأجهزة الإلكترونية أثناء تزويد المركبة بالوقود.
- لا تدخل إلى السيارة مرة أخرى أثناء ضخ الوقود.
- أبعد الأطفال عن مضخة الوقود، ولا تسمح لهم بضخ الوقود.

(يتبع)

تحذير (يتبع)

- يمكن أن يتطاير الوقود إذا تم إدخال مسدس تعبئة الوقود بسرعة كبيرة للغاية. يمكن أن يحدث هذا التأثير إذا كان الخزان ممتلئاً تقريباً، وتزداد احتمالية حدوثه في الطقس الحار. أدخل مسدس تعبئة الوقود ببطء وتحقق من توقف سماع أي صوت صغير قبل البدء في ضخ الوقود.

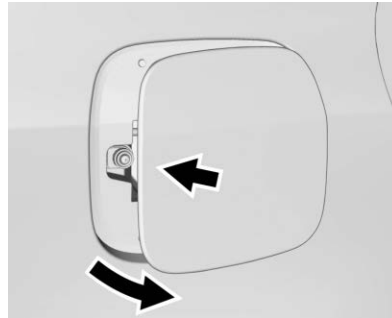

يتم قفل باب فتحة الوقود مع قفل أبواب المركبة. اضغط  من جهاز إرسال RKE لفتح القفل.

لفتح باب فتحة الوقود، اضغط الحافة الخلفية من منتصف الباب ثم حررها.

المركبة مجهزة بنظام تعبئة وقود بدون سداة، حيث لا يوجد بها سداة وقود. يجب إدخال مسدس تعبئة الوقود تماما وتثبيتته قبل البدء في ضخ الوقود.

⚠ تحذير

الإفراط في تعبئة الخزان بالوقود بحيث يتم الضغط على مسدس الوقود ثلاثة مرات بعد توقفه قد يؤدي إلى:

- مشاكل في أداء السيارة، منها تعطل المحرك وتلف نظام الوقود.
- انسكاب الوقود.
- احتمالية حدوث حرائق.

احترس حتى لا ينسكب الوقود. انتظر لبضع ثوان بعد الانتهاء من الضخ قبل إزالة الفوهة. نظف الوقود من على الأسطح المطلوبة بأسرع وقت ممكن. انظر العناية الخارجية  ٢٨٣.

تحذير (يتبع)

- لا تملأ الحاوية أثناء وجودها داخل المركبة، أو في حقيبة المركبة أو صندوق سيارة البيك أب أو على أي سطح آخر غير الأرض.
- اجعل فوهة الملء تلامس الجزء الداخلي لفتحة الملء قبل تشغيل الفوهة. يجب الحفاظ على هذا التلامس حتى يكتمل الملء.
- لا تدخن أثناء ضخ الوقود.
- تجنب استخدام الأجهزة الإلكترونية.

تحذير ⚠

محاولة إعادة التعبئة دون استخدام مهائئ القمع قد تتسبب في فيض الوقود وإتلاف نظام تعبئة الوقود بدون سداة. وقد يتسبب ذلك في نشوب حريق وقد تتعرض أنت أو الآخرين للاحتراق وقد تتلف المركبة.

٣. قم بخلع وتنظيف مهائئ القمع وأعدده إلى موضع تخزينه.

تعبئة حاوية وقود محمولة

تحذير ⚠

لا تملأ حاوية الوقود المتنقلة أثناء وجودها في المركبة مطلقاً. حيث يمكن أن يؤدي تفرغ الكهرباء الساكنة إلى اشتعال بخار الوقود. وقد تصاب بحروق شديدة وتتعرض المركبة للتلف إذا حدث ذلك. لتجنب إصابتك أنت والآخرين:

- ضع الوقود في الحاويات المعتمدة فقط.

(يتبع)

تحذير ⚠

في حالة اندلاع حريق أثناء التزويد بالوقود، لا تقم بإخراج الفوهة. بل أغلق تدفق الوقود من خلال إغلاق المضخة أو إبلاغ عامل المحطة. ثم اترك المنطقة في الحال.

تعبئة الوقود باستخدام عبوة وقود محمولة

إذا أصبحت المركبة فارغة من الوقود ويجب إعادة تعبئتها من عبوة وقود محمولة:

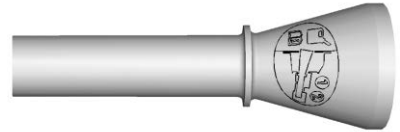

١. ابحث عن مهائئ القمع بدون سداة والموجود أسفل السجادة في حيز الأمتعة.
٢. أدخل وثبت القمع في نظام الوقود بدون سداة.

سحب مقطورة

معلومات عامة بشأن السحب

⚠ تحذير

تجنب سحب مقطورة بسيارتك. فالسيارة ليست مصممة ولا مصنوعة لسحب مقطورة.

التحويلات والمكونات الإضافية

معدات كهربائية إضافية

⚠ تحذير

يتم استخدام موصل رابط البيانات (DLC) لأداء الخدمة على السيارة ولاختبارات فحص الانبعاثات/الصيانة. انظر مصباح المؤشر متعدد الوظائف (ضوء فحص المحرك) ١١٣. أي جهاز يتم توصيله بموصل رابط البيانات (DLC)- مثل جهاز تتبع الأسطول تم شراؤه بعد البيع أو تتبع سلوكيات السائق- قد يتداخل مع أنظمة السيارة. وقد يؤدي هذا إلى التأثير في تشغيل السيارة كما يؤدي إلى وقوع تصادم. مثل هذه الأجهزة قد تتمكن من الوصول إلى المعلومات المحفوظة في أنظمة السيارة.

تنبيه

يمكن أن تسبب بعض المعدات الكهربائية تلقًا للسيارة أو تتسبب في تعطل المكونات، وهي أمور لا يعطيها ضمان المركبة. ولكن قبل إضافة المعدات الكهربائية، يجب دائمًا مراجعة الوكيل.

يمكن أن تؤدي المعدات الإضافية إلى تفرغ بطارية المركبة التي بجهد ١٢ فولت، حتى وإن كانت المركبة لا تعمل.

تحتوي المركبة على نظام وسائد هوائية. قبل محاولة إضافة أي مكون كهربائي إلى المركبة، راجع صيانة السيارة المزودة بوسائد هوائية ٧٤ وإضافة معدات للسيارة المزودة بوسائد هوائية ٧٤.

٢٥٦	إطارات تصلح لكل المواسم
٢٥٦	إطارات الشتاء
	الإطارات القابلة للسير وهي
٢٥٧	فارغة
٢٥٨	إطارات الصيف
٢٥٨	ضغط الإطارات
	ضغط الإطارات عند التشغيل على
٢٥٩	سرعات عالية
٢٦٠	نظام مراقبة ضغط الإطارات
	تشغيل مراقبة ضغط
٢٦١	الإطارات
٢٦٤	فحص الإطارات
٢٦٤	تدوير الإطارات
	متى يجب وقت الإطارات
٢٦٥	جديدة
٢٦٦	شراء إطارات جديدة
	الإطارات والعجلات مختلفة
٢٦٧	الحجم
	محاذاة العجلات وموازنة
٢٦٨	الإطارات
٢٦٨	إحلال العجلات
٢٦٩	سلاسل الإطارات
	في حالة نفاد الهواء من
٢٧٠	الإطار
	مانع التسرب في الإطار و مجموعة
٢٧١	الضاغط
	تخزين مانع التسرب في الإطار و
٢٧٧	مجموعة الضاغط

٢٤٢	فحص فرامل الركن وألية الوضع P (الركن)
٢٤٢	استبدال ريش الماسحات
٢٤٣	استبدال الزجاج الأمامي
٢٤٣	دعامة (دعامات) الغاز

توجيه المصايح الأمامية

٢٤٤	توجيه المصايح الأمامية
-----	------------------------------

استبدال اللمبة

٢٤٤	استبدال اللمبة
٢٤٤	لمبات الهالوجين
	إنارة ذات تفريغ عالي
٢٤٥	الكثافة (HID)
	إنارة الصمامات الثنائية
٢٤٥	الضوئية
٢٤٥	أضواء الرجوع للخلف
٢٤٦	مصايح لوحة الأرقام

النظام الكهربائي

٢٤٦	زيادة حمل النظام الكهربائي
	المصاهر وقاطعات الدارة
٢٤٧	الكهربائية
	صندوق مصاهر حجرة
٢٤٧	المحرك
	صندوق مصاهر لوحة
٢٥٠	العدادات
	كتلة منصهرات الحجرة
٢٥٣	الخلفية

العجلات والإطارات

٢٥٥	إطارات
-----	--------------

العناية بالمركبة

معلومات عامة

٢٢٢	معلومات عامة
٢٢٢	الملحقات وتعديلات السيارة

عمليات التحقق من المركبة

٢٢٣	إجراء أعمال الخدمة بنفسك
٢٢٣	غطاء المحرك
	نظرة عامة على حجرة
٢٢٤	المحرك
٢٢٧	زيت المحرك
٢٢٩	نظام عمر زيت المحرك
	سائل صندوق التروس
٢٣٠	الأوتوماتيكي
٢٣١	مرشح/منظف هواء المحرك
٢٣٢	نظام التبريد (المحرك)
	نظام التبريد (نظام
٢٣٦	تبريد بيني)
	ارتفاع درجة حرارة المحرك بصورة
٢٣٦	مفرطة
٢٣٧	سائل الغسل
٢٣٨	الفرامل
٢٣٩	زيت الفرامل
٢٤٠	البطارية
٢٤١	فحص مفتاح بادئ الحركة
	فحص وظيفة التحكم في قفل نقل
	صندوق التروس
٢٤١	الأوتوماتيكي

لن يشمل ضمان المركبة أي تلف يلحق بمكونات التعليق يكون ناتج عن إجراء أي تعديل في ارتفاع المركبة مخالف لإعدادات المصنع.

إن التلفيات التي تصيب مكونات المركبة نتيجة إجراء تعديلات أو تركيب قطع غيار غير معتمدة من شركة GM أو استخدامها، بما في ذلك التعديلات التي يتم إجراؤها على وحدة التحكم أو البرامج، لا تسري عليها شروط ضمان المركبة، بل وقد تؤثر في التغطية المتبقية للضمان عن الأجزاء التالفة.

تم تصميم ملحقات شركة جنرال موتورز بغرض التكامل مع الأنظمة الأخرى في المركبة والعمل معها بكفاءة. راجع وكيلك لتزويد المركبة بالملحقات مستخدمًا ملحقات جنرال موتورز الأصلية التي يركبها الفني التابع للوكيل.

راجع كذلك، إضافة معدات للسيارة المزودة بوسائد هوائية ☞ ٧٤.

معلومات عامة

لأغراض الخدمة وللحصول على قطع الغيار، يُرجى زيارة وكيلك. ستحصل على قطع غيار أصلية، بالإضافة إلى التمتع بالخدمة من قبل أفراد مدربين ومعتمدين.

الملحقات وتعديلات السيارة

قد يتعرض أداء المركبة وعامل الأمان بها إلى الخطر وذلك نتيجة لإضافة ملحقات من مصادر غير الوكيل أو إجراء تعديلات على المركبة، ويشمل ذلك على سبيل المثال الوسائد الهوائية والفرامل والثبات والركوب وتماسك الحركة والانبعاثات وأنظمة الديناميكا الهوائية والمتانة والأنظمة الإلكترونية مثل الفرامل المانعة للانغلاق والتحكم في الجر والتحكم في الثبات. وقد تتسبب هذه الملحقات والتعديلات في إحداث عطل أو تلف لا يسري عليه ضمان المركبة.

بدء التشغيل بوصلة البطارية

التشغيل بمساعدة
بطارية أخرى ٢٧٧

سحب المركبة
سحب السيارة ٢٨٠
سحب السيارة لأغراض
ترفيهية ٢٨١

العناية بالمظهر
العناية الخارجية ٢٨٣
العناية بالسيارة من الداخل ٢٨٧
مسحات الأرجل ٢٨٩



٢. انتقل إلى مقدمة السيارة وحرك ذراع تحرير غطاء المحرك الثانوي باتجاه الجانب الأيمن من السيارة.

٣. ارفع غطاء المحرك.

إنغلاق غطاء المحرك:

قبل إغلاق غطاء محرك المركبة، تأكد من إحكام جميع أغطية الحشوات. بعد ذلك، انقل غطاء المحرك من وضع الفتح الكامل وحتى مسافة ١٥٢ ملم (٦ بوصة) في وضع الإغلاق. انتظر لثانية واحدة، ثم ادفع المركز الأمامي للغطاء بقوة وحزم لكي تغلقه بشكل كامل.

تنبيه

يمكن حتى لكميات صغيرة من التلوث أن تسبب ضررًا بأنظمة السيارة؛ فلا تسمح للملوثات بالوصول إلى السوائل أو أغطية الخزان أو عصى القياس.

غطاء المحرك

لفتح غطاء محرك المركبة:



١. اسحب مقبض تحرير غطاء المحرك داخل السيارة. ستجده في الجانب المنخفض على اليسار من لوحة أجهزة القياسات.

عمليات التحقق من المركبة

إجراء أعمال الخدمة بنفسك

⚠ تحذير

يمكن أن يشكل العمل في المركبة خطورة عليك في حالة عدم امتلاك المعرفة المناسبة أو دليل الصيانة أو الأدوات أو الأجزاء اللازمة لذلك. اتبع دومًا الإجراءات الموضحة في دليل المالك، وراجع دليل الصيانة الخاص بالمركبة قبل تنفيذ أي أعمال خدمة.

في حالة إجراء بعض أعمال الخدمة بنفسك، احرص على استخدام دليل الخدمة المناسب. حيث ستجد معلومات كافية تساعدك على إجراء عملية الخدمة للمركبة، ولن تجد هذه المعلومات في الدليل المتوفر بين يديك.

هذه المركبة مزودة بنظام الوسائد الهوائية. راجع صيانة السيارة المزودة بوسائد هوائية ٧٤ قبل محاولة إجراء أعمال الخدمة بنفسك.

احفظ بسجل يحتوي على جميع إيصالات قطع الغيار التي اشتريتها، وقم بتسجيل المسافة التي تقطعها وتاريخ إجراء أي أعمال للخدمة.

نظرة عامة على حجرة المحرك

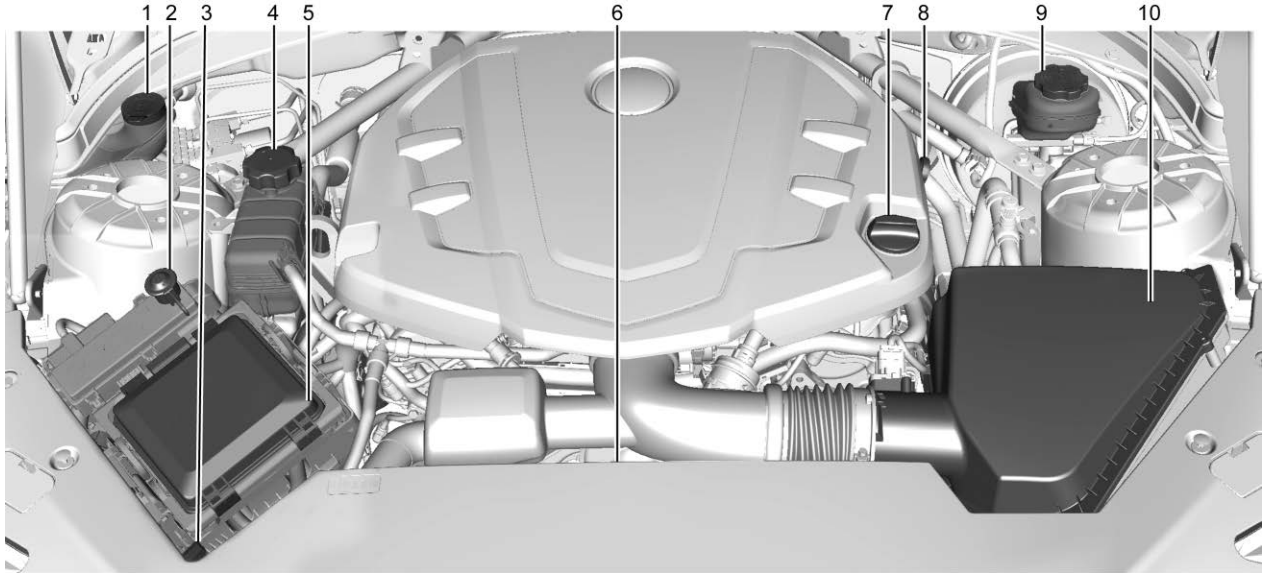

محرك V6 سعة ٣,٦ لتر (LGX)

- | | | |
|--|--|---|
| ٧. غطاء تعبئة زيت المحرك. راجع زيت المحرك ⇨ ٢٢٧. | ٤. خزان اندفاع محلول تبريد المحرك وغطاء الضغط. راجع نظام التبريد (نظام تبريد بيني) ⇨ ٢٣٦ او نظام التبريد (المحرك) ⇨ ٢٣٢. | ١. خزان سائل غسيل الزجاج الأمامي. راجع سائل الغسل ⇨ ٢٣٧. |
| ٨. عصا قياس مستوى زيت المحرك. راجع زيت المحرك ⇨ ٢٢٧. | ٥. صندوق مصاهر حجيرة المحرك ⇨ ٢٤٧. | ٢. الطرف الموجب (+) لبطارية المركبة الأخرى. راجع التشغيل بمساعدة بطارية أخرى ⇨ ٢٧٧. |
| ٩. خزان سائل الفرامل. راجع زيت الفرامل ⇨ ٢٣٩. | ٦. مروحة تبريد المحرك (لا يمكن رؤيتها). راجع نظام التبريد (نظام تبريد بيني) ⇨ ٢٣٦ او نظام التبريد (المحرك) ⇨ ٢٣٢. | ٣. الطرف السالب (-) لبطارية المركبة الأخرى. راجع التشغيل بمساعدة بطارية أخرى ⇨ ٢٧٧. |
| ١٠. مرشح/منظف هواء المحرك ⇨ ٢٣١. | | |

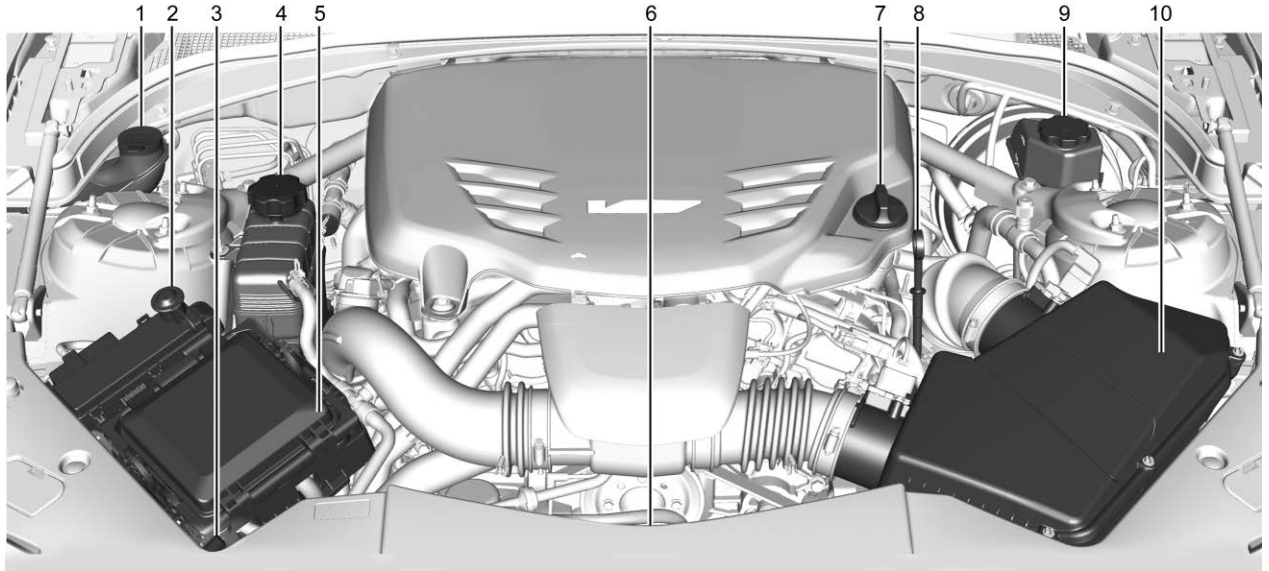

محرك تربييني مزجود V6 سعة ٣,٦ لتر (LF4)

⚠ تحذير

قد يكون مقبض عصا قياس مستوى الزيت بالمحرك ساخناً، بل ويمكن أن تصيبك بالحروق. استخدم منشفة أو قفازاً للمس مقبض عصا القياس.

في حالة ظهور رسالة في مركز معلومات السائق تشير إلى انخفاض مستوى الزيت، تحقق من مستوى الزيت.

اتبع التوجيهات التالية:

- للحصول على قراءة دقيقة، أوقف السيارة على أرض مستوية. تحقق من مستوى زيت المحرك بعد إيقاف تشغيل المحرك لمدة لا تقل عن ساعتين. قد يؤدي التحقق من مستوى زيت المحرك أثناء وقوف السيارة على أرض مائلة أو بعد إيقاف المحرك بوقت قصير إلى الحصول على قراءة غير صحيحة. ترتفع دقة النتيجة عند فحص المستوى أثناء برودة المحرك قبل بدء التشغيل. أزل عصا قياس مستوى الزيت وافحص المستوى عليها.
- إذا تعذر الانتظار لمدة ساعتين من إيقاف تشغيل المحرك، فيلزم إيقاف تشغيل المحرك لمدة ١٥ دقيقة على الأقل إذا كان المحرك دافئاً أو لمدة ٣٠

زيت المحرك

لضمان أداء مناسب للمحرك وزيادة عمره، يجب الانتباه إلى زيت المحرك. إن اتباع هذه الخطوات البسيطة والهامة سوف يساعد على حماية بيتك:

- استخدم زيت محرك معتمداً من حيث ملاءمة المواصفات المناسبة ودرجة اللزوجة المناسبة. راجع "اختيار زيت المحرك الصحيح" في هذا القسم.
- افحص مستوى زيت المحرك بانتظام وحافظ على مستواه المناسب. راجع "فحص زيت المحرك" و"متى تضيف زيت المحرك" في هذا القسم.
- استبدل زيت المحرك في الوقت المناسب. راجع نظام عمر زيت المحرك ٢٢٩.
- تخلص من زيت المحرك بطريقة مناسبة دائماً. راجع "ماذا تفعل بالزيت المستعمل" في هذا القسم.

فحص زيت المحرك

تحقق من مستوى زيت المحرك بانتظام، كل ٦٥٠ كم (٤٠٠ ميل)، خاصة قبل الرحلات الطويلة. مقبض عصا قياس مستوى الزيت بالمحرك يأخذ شكل حلقة. راجع نظرة عامة على حجيرة المحرك ٢٢٤ للتعرف على الموقع.

١. خزان سائل غسيل الزجاج الأمامي. راجع سائل الغسل ٢٣٧.
٢. الطرف الموجب (+) لبطارية المركبة الأخرى. راجع التشغيل بمساعدة بطارية أخرى ٢٧٧.
٣. الطرف السالب (-) لبطارية المركبة الأخرى. راجع التشغيل بمساعدة بطارية أخرى ٢٧٧.
٤. خزان اندفاع محلول تبريد المحرك وغطاء الضغط. راجع نظام التبريد (نظام تبريد بيني) ٢٣٦ أو نظام التبريد (المحرك) ٢٣٢.
٥. صندوق مصاهر حجيرة المحرك ٢٤٧.
٦. مروحة تبريد المحرك (لا يمكن رؤيتها). راجع نظام التبريد (نظام تبريد بيني) ٢٣٦ أو نظام التبريد (المحرك) ٢٣٢.
٧. غطاء تعبئة زيت المحرك. راجع زيت المحرك ٢٢٧.
٨. عصا قياس مستوى زيت المحرك. راجع زيت المحرك ٢٢٧.
٩. خزان سائل الفرامل. راجع زيت الفرامل ٢٣٩.
١٠. مرشح/منظف هواء المحرك ٢٣١.

أصف كمية مناسبة من الزيت بحيث يصل المستوى إلى المكان اللازم للتشغيل الصحيح. ادفع عصا قياس مستوى الزيت مرة أخرى إلى الداخل عند الانتهاء.

اختيار زيت المحرك الصحيح

يعتمد اختبار زيت المحرك الصحيح على كل من مواصفات الزيت المناسبة ودرجة اللزوجة. راجع السوائل ومواد التشحيم الموصى بها ٢٩٩.

المواصفات

استخدم زيوت المحرك التخليقية بالكامل التي تستوفي متطلبات الزيت dexos1. زيوت المحرك المعتمدة بواسطة GM لأنها تستوفي متطلبات dexos1 تكون مميزة بشعار الاعتماد dexos1.



من الزيت الذي ينصح باستخدامه ثم إعادة فحص المستوى. راجع العنوان "اختيار زيت المحرك الصحيح" الذي سيرد فيما بعد في هذا القسم للحصول على شرح بشأن نوع الزيت الذي ينبغي استخدامه. لمعرفة قدرة علبه مرافق زيت المحرك، راجع الساعات والمواصفات ٣٠٤.

تنبيه

يجب عدم إضافة زيت أكثر من اللازم. إن مستويات الزيت التي تقع فوق أو تحت مدى التشغيل المقبول المبين على عصا قياس مستوى الزيت تكون مضرّة بالمحرك. إذا كان مستوى الزيت يقع فوق مدى التشغيل (أي أنه يوجد في المحرك زيت كثير بحيث يصل الزيت إلى ما فوق منطقة العلامة المتقاطعة التي تبين نطاق التشغيل الصحيح) فقد يصاب المحرك بأضرار. أفرغ الزيت الفائض أو قلل من قيادة السيارة والجا إلى فني صيانة محترف لإزالة كمية الزيت الفائضة.

راجع نظرة عامة على حجيرة المحرك ٢٢٤ لتتعرف على مكان غطاء تعبئة زيت المحرك.

دقيقة إذا لم يكن المحرك دافئاً. اسحب عصا قياس مستوى زيت المحرك للخارج ثم امسحها بمنديل أو قطعة قماش نظيفة وبعد ذلك أعد إدخالها بالكامل مرة أخرى. بعد دفعها إلى النهاية، يمكنك نزعها مرة أخرى مع الاحتفاظ بطرف العصا للأسفل والتحقق من مستوى الزيت.

متى يجب إضافة زيت المحرك



(LGX) سعة ٣,٦ لتر V6 محرك

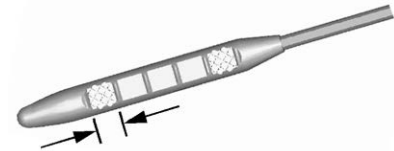

(LF4) سعة ٣,٦ لتر V6 محرك تربييني مزوج

عند انخفاض مستوى الزيت عن المنطقة المستعرضة في حافة عصا قياس مستوى الزيت وكان المحرك لا يعمل لمدة ١٥ دقيقة على الأقل فعليك بإضافة ١ لتر (١ كوارت)

نظام عمر زيت المحرك

متى يجب تغيير زيت المحرك

تحتوي المركبة على نظام يعمل بالكمبيوتر يوضح لك التوقيت المناسب لتغيير زيت المحرك والفلتر. يستند ذلك إلى مجموعة من العوامل تشمل عدد دورات المحرك ودرجة حرارة المحرك وعدد الأميال المقطوعة. حيث قد تختلف المسافة المقطوعة في كل مرة تكون فيها مطالبا بتغيير الزيت، وذلك على حسب ظروف القيادة. ويجب إعادة تعيين نظام عمر الزيت بعد كل عملية تغيير للزيت، وذلك لضمان استمراره في العمل بصورة صحيحة.

عندما يوضح النظام أن عمر الزيت قد بدأ في الانخفاض فهذا يشير إلى ضرورة تغيير الزيت. تظهر رسالة الرجاء تغيير زيت المحرك في أقرب فرصة. يجب تغيير الزيت بأسرع وقت ممكن خلال مسافة ١٠٠٠ كم (٦٠٠ ميل) التالية. من الممكن ألا تظهر رسالة من نظام عمر الزيت تشير إلى ضرورة تغيير الزيت لمدة تصل إلى سنة كاملة وذلك في حالة القيادة في الظروف المثالية. يجب تغيير زيت المحرك والفلتر مرة واحدة سنوياً على الأقل، كما يجب إعادة تعيين النظام بعد عملية التغيير. يتوفر لدى الوكيل أشخاص مدربون على أعمال الخدمة سيؤدون هذا العمل ويعيدون ضبط النظام. كما أنه من

حيث لا يوصى بوضع زيادات على نظام زيت المحرك، نظراً لأن ذلك يمكن أن يعرض المحرك لتلفيات لا يسري عليها ضمان المركبة.

ملذا تفعل في الزيت المستعمل

تحتوي زيوت المحرك المستعملة على مواد معينة قد تكون ضارة بالبشرة وقد تسبب مرض السرطان. وعليه فيجب تجنب تعريض البشرة للزيوت المستعملة لفترة طويلة. احرص على تنظيف بشرتك وأظفارك بالماء والصابون أو باستخدام منظف جيد لليدين. اغسل الملابس وقطع القماش التي تحتوي على زيت محرك أو تخلص منها بطريقة مناسبة. راجع تحذيرات المصنع بخصوص استخدام منتجات الزيت وكيفية التخلص منها.

قد تشكل الزيوت المستعملة خطراً على البيئة. عند الرغبة في تغيير الزيت، فاحرص على تفريغ الزيت بالكامل من الفلتر قبل التخلص منه. تجنب إلقاء الزيت المستعمل في القمامة أو سكبها على الأرض أو في البالوعات أو في مصادر المياه. واحرص على إعادة تدويره عن طريق الذهاب به إلى الأماكن التي تجمع الزيوت المستعملة.

تنبيه

إن عدم استعمال زيت المحرك الموصى به أو ما يعادله قد يسبب للمحرك أضراراً لا يسري عليها ضمان المركبة.

حرجة اللزوجة

استخدم زيت محرك بدرجة لزوجة SAE 5W-30.

التشغيل في درجات حرارة باردة: يجب استخدام زيت SAE 0W-30 في المناطق شديدة البرودة، حيث تنخفض درجة الحرارة إلى ما -٢٩ درجة مئوية (-٢٠ درجة فهرنهايت). فهذه الدرجة من اللزوجة في الزيت ستسهل من بدء تشغيل المحرك في درجات الحرارة المنخفضة جداً. عند اختيار زيت له درجة لزوجة مناسبة، ينصح دوماً باختيار زيت يلي المواصفات الصحيحة. انظر "المواصفات" الوارد سابقاً في هذا القسم.

إضافات زيت المحرك/زيادات زيت المحرك

يجب عدم إضافة أي مواد إلى الزيت. لتحقيق الأداء المتميز ولحماية المحرك، ما عليك سوى استخدام الزيوت التي يُصنع بها والتي تستوفي متطلبات dexos1.

المهم أن تفحص الزيت بانتظام حسب فترات تصريف الزيت والحفاظ على مستواه المناسب.

وفي حالة إعادة تعيين النظام عن طريق الخطأ، يجب تغيير الزيت بعد ٥٠٠٠ كم (٣٠٠٠ ميل) منذ آخر مرة تم فيها تغيير الزيت. يجب إعادة تعيين نظام عمر الزيت في كل مرة يتم فيها تغيير الزيت.

كيفية إعادة تعيين نظام عمر زيت المحرك

يجب إعادة تعيين النظام في كل مرة يتم فيها تغيير زيت المحرك بحيث يتمكن النظام من حساب توقيت المرة القادمة التي يجب فيها تغيير زيت المحرك. لإعادة تعيين النظام:

١. باستخدام عناصر تحكم مركز معلومات السائق على يمين عجلة القيادة، تظهر الرسالة REMAINING OIL LIFE (عمر الزيت المتبقي) بمركز معلومات السائق. انظر مركز معلومات السائق (DIC) ↗ ١٢١. عندما تكون الفترة المتبقية للزيت قليلة، ستظهر الرسالة الرجاء تغيير زيت المحرك في أقرب فرصة في وحدة العرض.

٢. اضغط SEL بعناصر تحكم مركز معلومات السائق واضغط SEL لأسفل لعدة ثوانٍ لإلغاء الرسالة الرجاء تغيير زيت المحرك في أقرب فرصة وإعادة ضبط فترة الزيت على ١٠٠٪.

احرص على ألا تعد تعيين شاشة عمر الزيت عن غير قصد في أي وقت آخر إلا بعد تغيير الزيت. حيث يتعدى إعادة تعيينه بدقة إلا بعد تغيير الزيت في المرة التالية.

كما يمكن إعادة تعيين نظام عمر الزيت كما يلي:

١. عرض REMAINING OIL LIFE (عمر الزيت المتبقي) في مركز معلومات السائق (DIC). راجع مركز معلومات السائق (DIC) ↗ ١٢١.

٢. اضغط دواسة الوقود إلى النهاية وحررها ثلاث مرات خلال خمس ثوانٍ. إذا لم تظهر الرسالة الرجاء تغيير زيت المحرك في أقرب فرصة، فهذا يعني أنه قد تم إعادة تعيين النظام.

يتم إعادة تعيين النظام عندما تختفي الرسالة "Change Engine Oil Soon" (يجب تغيير زيت المحرك سريعاً).

في حالة معاودة ظهور الرسالة CHANGE ENGINE OIL SOON (يجب تغيير زيت المحرك عاجلاً) عند بدء تشغيل المركبة، لا يتم إعادة تعيين نظام مدة عمر زيت المحرك. أعد الإجراء.

سائل صندوق التروس الأوتوماتيكي

كيفية فحص سائل جهاز نقل الحركة الأوتوماتيكي

لا يجب فحص مستوى سائل جهاز نقل الحركة. حيث يعتبر حدوث تسرب في سائل جهاز نقل الحركة هو السبب الوحيد لنقص السائل. وعند حدوث تسرب، يجب الذهاب بالمركبة إلى الوكيل وإصلاحها بأسرع وقت ممكن.

المركبة غير مزودة بعضاً بقياس مستوى سائل جهاز نقل الحركة. هناك إجراءات خاصة لفحص سائل جهاز نقل الحركة وتغييره. ونظرًا إلى كون هذا الإجراء معقدًا، يجب القيام به لدى الوكيل. اتصل بالوكيل القريب منك للحصول على معلومات إضافية.

تنبيه

إن استعمال سائل صندوق التروس الأوتوماتيكي غير الصحيح قد يضر بالمركبة، وقد لا يسري الضمان على ما ينتج من تلف. استخدم دائمًا سائل ناقل الحركة الأوتوماتيكي الصحيح. راجع السوائل ومواد التشحيم الموصى بها ↗ ٢٩٩.

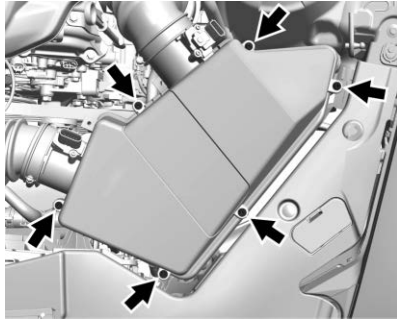

(LF4) سعة ٣,٦ لتر V6 محرك تربييني مزجود

١. أزل البراغي الستة وارفع الغطاء عن مكانه.

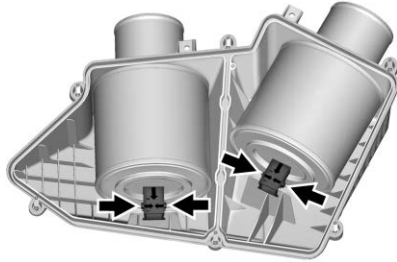

للتلف. تجنب تنظيف مرشح هواء المحرك أو أي من مكوناته بواسطة الماء أو الهواء المضغوط.

للتحقق من مرشح فلتر الهواء أو لاستبداله:

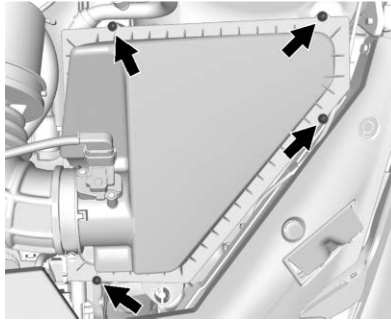

(LGX) سعة ٣,٦ لتر V6 محرك

١. أزل البراغي الأربعة وارفع الغطاء عن مكانه.
٢. افحص منقي/فلترهواء المحرك أو استبدله.
٣. اخفض الغطاء وأحكم تثبيتته بواسطة البراغي الأربعة.

يجب تغيير السائل والفلتر على فترات زمنية مذكورة في جدول الصيانة ٢٩٢ مع التأكد من استخدام السائل المذكور في السوائل ومواد التشحيم الموصى بها ٢٩٩.

مرشح/منظف هواء المحرك

يوجد مرشح هواء المحرك في حجرة المحرك في جانب السائق بالسيارة. راجع نظرة عامة على حجرة المحرك ٢٢٤ للتعرف على المكان.

متى يجب التحقق من منقي/فلترهواء المحرك

للتعرف على المدد الزمنية المحددة لتغيير وفحص مرشح هواء المحرك، راجع جدول الصيانة ٢٩٢.

كيف يتم التحقق من منقي/فلترهواء المحرك

لا تترك فتحة مرشح هواء المحرك مكشوفة أثناء تشغيل المحرك ولا تقم بتشغيل المحرك أثناء كشف هذه الفتحة. قبل إزالة مرشح هواء المحرك، احرص على تنظيف المنطقة المحيطة به من أي أتربة أو شوائب. أزل مرشح هواء المحرك. حرّك مرشح هواء المحرك برفق (بعيدًا عن السيارة) لإزالة الأتربة منه. افحص مرشح هواء المحرك بحثًا عن أي تلفيات، وقم باستبداله حال تعرضه

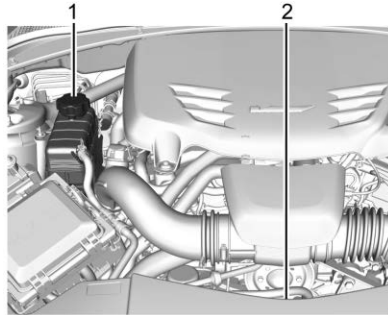

(LF4) سعة ٣,٦ لتر V6 محرك تربييني مزجود

١. خزان اندفاع محلول تبريد المحرك وغطاء الضغط
٢. مروحة تبريد المحرك (لا يمكن رؤيتها)

تحذير ⚠

يمكن أن تعمل المروحة الكهربائية تحت الغطاء حتى في حالة عدم تشغيل المحرك ومن الممكن أن تتسبب في إصابة. احرص على إبعاد اليدين والملابس والأدوات عن أية مروحة كهربائية موجودة تحت غطاء محرك المركبة.

نظام التبريد (المحرك)

يحافظ نظام التبريد على استقرار درجة حرارة المحرك في المعدل الطبيعي اللازم للتشغيل.

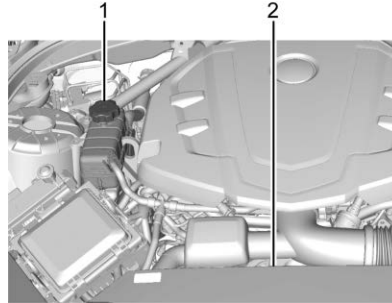

(LGX) سعة ٣,٦ لتر V6 محرك

١. خزان اندفاع محلول تبريد المحرك وغطاء الضغط
٢. مروحة تبريد المحرك (لا يمكن رؤيتها)

٢. افحص أو استبدل مرشح هواء المحرك/الفلتر. يمكن إزالة الفلاتر من الغطاء العلوي عن طريق الضغط على الأزرار.
٣. اخفض الغطاء وأحكم تثبيته بواسطة البراغي الستة.

تحذير ⚠

يمكن أن يُسبب تشغيل المحرك مع عدم وجود منقي/فلتر الهواء إلى تعرضك أو تعرض الآخرين للحرق. توخ الحذر عند العمل على المحرك. تجنب تشغيل المحرك أو قيادة السيارة ومنظف/فلتر الهواء قيد إيقاف التشغيل، فقد يوجد لهبًا في حالة توقف المحرك عن العمل.

تنبيه

في حالة عدم وجود منقي/فلتر الهواء، يمكن أن تدخل الأتربة بسهولة إلى المحرك، مما قد يلحق به التلف. احرص دائماً على تثبيت منقي/فلتر الهواء في مكانه المناسب أثناء القيادة.

تنبيه

لا تستخدم أي شيء آخر غير مزيج من محلول التبريد DEX-COOL الذي يلي معيار جنرال موتورز GMW3420، والماء النقي الصالح للشرب. إن أي شيء آخر يمكن أن يلحق الضرر بنظام تبريد المحرك وبالمركبة، وهذه الأضرار لن يشملها ضمان المركبة.

تجنب التخلص من سائل تبريد المحرك عن طريق طرحه في سلة المهملات، أو سكبها على الأرض، أو في المجاري، أو في مجاري المياه، أو المسطحات المائية. يتعين تغيير محلول التبريد من قبل مركز خدمات معتمد لديه خبرة بالمتطلبات القانونية المتعلقة بالتخلص من محلول التبريد المستعمل. سيساعدك ذلك على حماية البيئة وحماية صحتك.

فحص محلول التبريد

يجب أن تكون المركبة على سطح مستوي عند فحص مستوى محلول التبريد.

من الطبيعي مشاهدة سائل التبريد يتحرك في خط الرجوع في خرطوم التبريد العلوي عند تشغيل المحرك. كما أنه من الطبيعي كذلك رؤية فقاعات تدخل خزان دفع سائل التبريد من خلال الخرطوم الصغير.

ملخا يمكن استخدامه

تحذير

لا تلمس السخّان أو خراطيم الرادياتير، أو غيرها من أجزاء المحرك. يمكن أن تكون ساخنة جدًا ويمكن أن تحترق. لا تقم بتشغيل المحرك في حالة وجود تسرب. يمكن أن يتسرب كل سائل التبريد. يمكن أن يتسبب ذلك في حدوث حريق في المحرك ويمكن أن يحترق. قم بإصلاح أي تسرب قبل قيادة المركبة.

استخدم نسبة ٥٠/٥٠ من المياه النظيفة الصالحة للشرب ومحلول التبريد DEX-COOL. يتميز هذا المزيج بما يلي:

- يتيح حماية ضد التجمد تحت درجة -٣٧ مئوية (-٣٤ فهرنهايت)، في درجة الحرارة الخارجية.
- يتيح حماية ضد الغليان فوق درجة ١٢٩ مئوية (٢٦٥ فهرنهايت)، في درجة حرارة المحرك.
- يتيح الحماية ضد الصدأ والتآكل.
- لن يُعرض قطع الألمونيوم للتلف.
- يساعد على الحفاظ على درجة حرارة المحرك المناسبة.

تحذير

لا تلمس السخّان أو خراطيم الرادياتير، أو غيرها من أجزاء المحرك. يمكن أن تكون ساخنة جدًا ويمكن أن تحترق. لا تقم بتشغيل المحرك في حالة وجود تسرب. يمكن أن يتسرب كل سائل التبريد. يمكن أن يتسبب ذلك في حدوث حريق في المحرك ويمكن أن يحترق. قم بإصلاح أي تسرب قبل قيادة المركبة.

محلولا تبريد المحرك

نظام التبريد في المركبة يُملأ بمحلول تبريد المحركات DEX-COOL. راجع جدول الصيانة ٢٩٢ والسوائل ومواد التشحيم الموصى بها ٢٩٩.

النقاط التالية تشرح نظام التبريد وكيفية التحقق من محلول التبريد وإضافته عند انخفاضه. راجع ارتفاع درجة حرارة المحرك بصورة مفصلة ٢٣٦، عند تعرض المحرك لمشكلة السخونة المفرطة.

تحذير (يتبع)

المحرك للسخونة الشديدة عند استخدام الماء العادي أو المزيج غير السليم، ولكن لن تظهر رسالة تحذير من الحرارة المفرطة. كما يمكن أن تتشب النيران في المحرك وتتعرض أنت والآخرين للحروق.

تحذير ⚠️

البخار والسوائل الغالية من نظام التبريد الساخن هي تحت الضغط. إن تدوير غطاء الضغط، ولو قليلاً، يمكن أن يتسبب بخروجها بسرعة عالية ويمكن أن تحرك. تجنب تدوير الغطاء عندما يكون نظام التبريد ساخناً، بما في ذلك غطاء الضغط. انتظر حتى يبرد نظام التبريد وغطاء الضغط.

تنبيه

إن عدم اتباع الإجراءات المحددة لتعبئة محلول التبريد يمكن أن يسبب زيادة مفرطة في سخونة المحرك ويمكن أن (يتبع)

الحجرة في ظروف التشغيل العادية. وسيحدث هذا الأمر بصورة أسرع عند قيادة السيارة لفترات طويلة في الطقس الحار الجاف.

في حالة عدم رؤية أي سائل تبريد في خزان اندفاع محلول التبريد، أضف سائل تبريد على النحو التالي:

كيفية إضافة محلول التبريد إلى خزان دفع محلول التبريد

تحذير ⚠️

يمكن لمحلول التبريد المنسكب على أجزاء المحرك الساخنة أن يحرقك. حيث يحتوي محلول التبريد على مادة الإثيلين جليكول، وسوف تحترق في حال لو كانت أجزاء المحرك ساخنة بما فيه الكفاية.

تحذير ⚠️

يمكن أن يغلي الماء العادي، أو بعض السوائل الأخرى كالكحول مثلاً، في مدة زمنية أقل من المدة الزمنية المستغرقة لغليان مزيج محلول التبريد المناسب. وبناءً عليه فمن الممكن أن يتعرض

(يتبع)

تحقق لمعرفة ما إذا أمكن رؤية محلول التبريد في خزان اندفاع محلول التبريد. وإذا كان محلول التبريد داخل خزان اندفاع محلول التبريد يغلي، فلا تقم بأي شيء حتى يبرد.

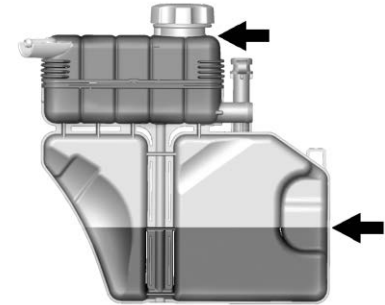

إذا كان سائل التبريد مرتباً لكن مستواه ليس عند مستوى علامة التعبئة الباردة أو أعلاها، فعليك بإضافة مزيج من ماء نظيف صالح للشرب مع سائل تبريد DEX-COOL بنسبة ٥٠/٥٠.

تأكد من برودة نظام التبريد قبل إجراء هذه الخطوة.

من الطبيعي أن يرتفع مستوى سائل التبريد أو ينخفض في أسفل الحجرة بسبب التغيير في درجة حرارة التشغيل وظروف الحرارة المحيطة. سيتبخّر سائل التبريد من أسفل

٤. قم بتشغيل المحرك واتركه يعمل حتى تشعر بأن الخرطوم العلوي للمبرد قد بدأ يسخن، وذلك بعد إزالة غطاء الضغط المثبت على خزان دفع سائل التبريد وفتح غطاء منفذ خدمة الخزان. وعليك بالاحتراس من مروحة تبريد المحرك.

عند ذلك، يمكن أن ينخفض مستوى سائل التبريد داخل الغرفة العلوية للخزان. إذا أصبح المستوى أكثر انخفاضاً، فيجب إضافة المزيد من مزيج سائل التبريد المناسب للغرفة العلوية لخزان الدفع حتى يصل المستوى إلى قاعدة عنق التعبئة.

٥. ضع غطاء ضغط خزان دفع سائل التبريد مكانه بإحكام وأغلق غطاء منفذ خدمة الخزان.

٦. تحقق من مستوى السائل في الغرفة العلوية والسفلية لخزان دفع سائل التبريد عندما يبرد النظام. وإذا لم يكن مستوى سائل التبريد مناسباً، فأعد الخطوات من 1-6، ومن ثم أعد تركيب غطاء الضغط ثم أغلق منفذ الخدمة. إذا لم يكن محلول التبريد في المستوى المناسب عندما يبرد النظام مرة أخرى، فتفضل بالرجوع إلى الوكيل المحلي.

أد غطاء الضغط ببطء في عكس اتجاه عقارب الساعة. إذا سمعت صوت صغير، فانتظر إلى أن يتوقف. سيسمح ذلك بخروج الضغط المتبقي خارج خرطوم التفريغ.

٢. استمر في إدارة غطاء الضغط برفق إلى أن تتمكن من نزعه. افتح منفذ خدمة خزان دفع سائل التبريد إلى الغرفة السفلية

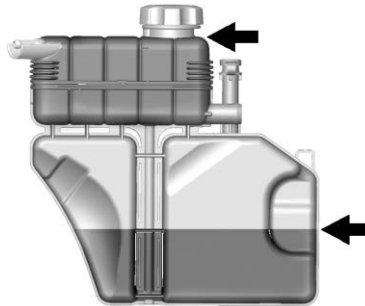

٣. املاً غرفة الخزان العلوية بمزيج من السائل حتى يصل إلى قاعدة عنق الامتلاء. يلزم ملء الغرفة العلوية بالكامل. املاً الغرفة السفلية لخزان دفع سائل التبريد خلال منفذ الخدمة حتى النصف تقريباً.

تنبيه (يتبع)

يسبب تلف النظام، إذا كان محلول التبريد غير مرئي في خزان الاندفاع، اتصل بوكيلك.

وإذا لم يُعثر على مشكلة، افحص لمعرفة إذا كان محلول التبريد مرئياً في خزان اندفاع محلول التبريد. إذا أمكن رؤية محلول التبريد، ولكن لم يكن مستوى المحلول يصل إلى قاعدة عنق الامتلاء، فيمكنك إضافة مزيج من المياه النظيفة الصالحة للشرب وسائل تبريد DEX-COOL بمقدار ٥٠/٥٠ في خزان دفع سائل التبريد، ولكن عليك التأكد من برودة نظام التبريد وكذلك برودة خزان دفع سائل التبريد قبل أن تفعل ذلك.



١. قم بإزالة غطاء الضغط المثبت على خزان دفع سائل التبريد من الغرفة العلوية، بعد انخفاض حرارة نظام التبريد والغطاء وخرطوم المبرد العلوي.

إذا كان البخار يخرج من غرفة المحرك**تحذير**

البخار والسوائل الغالية من نظام التبريد الساخن هي تحت الضغط. إن تدوير غطاء الضغط، ولو قليلاً، يمكن أن يتسبب بخروجها بسرعة عالية ويمكن أن تحرق. تجنب تدوير الغطاء عندما يكون نظام التبريد ساخناً، بما في ذلك غطاء الضغط. انتظر حتى يبرد نظام التبريد وغطاء الضغط.

عند انبعاث بخار من حجيرة المحرك عند صدور تحذير للسخونة المفرطة (V-Series فقط)

فتحة تهوية غطاء المحرك في طراز V-Series تتميز بالعملية وستسمح للماء الناتج عن المطر وغسيل السيارات بالدخول إلى حجيرة المحرك للتلامس مع الأسطح الساخنة. وعند مشاهدة البخار يتصاعد من فتحة تهوية غطاء المحرك مع عدم صدور تحذير مصاحب للبخار بشأن السخونة المفرطة فلا يلزم اتخاذ أي إجراء.

ويوجد مقياس درجة حرارة سائل تبريد المحرك وضوء تحذيري لدرجة حرارة سائل تبريد المحرك في مجموعة العدادات. راجع مقياس درجة حرارة سائل تبريد المحرك ١١١ ومصباح التحذير الخاص بدرجة حرارة محلول تبريد المحرك ١١٨. قد تعرض المركبة رسالة في مركز معلومات السائق. إذا تم اتخاذ القرار بعدم رفع غطاء المحرك عند ظهور هذه الرسالة، اطلب مساعدة الخدمة على الفور.

إذا تم اتخاذ القرار برفع غطاء المحرك، فتأكد من أن المركبة تقف على سطح مستو.

بعد ذلك يمكنك التحقق لمعرفة ما إذا كانت مروحة تبريد المحرك تعمل أم لا. فإذا تعرض المحرك للسخونة المفرطة، فينبغي أن تعمل المروحة. وإذا لم تكن تعمل، فاقف تشغيل المحرك. ثم اصطحب السيارة للصيانة.

تنبيه

لا تقم بتشغيل المحرك في حالة وجود تسرب في نظام تبريد المحرك. يمكن أن يسبب هذا فقدان كل محلول التبريد ويمكن أن يتلف النظام والمركبة. قم بإصلاح أي تسربات على الفور.

تنبيه

إذا لم يتم تركيب غطاء الضغط بإحكام، قد يحدث فقدان لمحلول التبريد وقد يتعرض المحرك للتلف. ولذا، احرص على أن يكون غطاء الضغط محكما بصورة صحيحة.

نظام التبريد (نظام تبريد بيني)**المبرد البيني ATS-V فقط**

يتضمن المحرك التريبي المزودج V6 سعة 3.6 لتر (LF4) نظام تبريد بيني.

يتضمن نظام التبريد البيني إجراءً خاصاً لتصريف وإضافة محلول التبريد. لكون الإجراء ينطوي على صعوبة، قم بمراجعة الوكيل للحصول على خدمات الصيانة في حال انخفاض مستوى محلول التبريد في المبرد أو عند الشك في حدوث تسريب.

ارتفاع درجة حرارة المحرك بصورة مفرطة

مثبت بالسيارة عدة مؤشرات للتحذير من سخونة المحرك المفرطة.

إضافة سائل الغسيل



افتح الغطاء الذي يظهر عليه رمز الغسيل. أضع سائل الغسيل حتى يمتلئ الخزان. راجع نظرة عامة على حجيرة المحرك ٢٢٤ للتعرف على مكان الخزان.

تنبيه

- لا تستخدم سائل الغسيل الذي يحتوي على أي نوعية من الأغصية المضادة للماء. فقد يؤدي هذا الأمر إلى احتكاك شفرات الماسحات أو عدم ثباتها.
- لا تستخدم محلول تبريد المحرك (مادة مقاومة للتجميد) لغسيل الزجاج الأمامي. قد يؤدي هذا إلى إحداث تلف في نظام غسيل الزجاج الأمامي وفي الطلاء.

(يتبع)

وفي حال لم يكن مقياس درجة حرارة سائل تبريد المحرك يشير إلى منطقة الحرارة المفرطة أو لم يظهر تحذير من مصباح ارتفاع درجة الحرارة، فحينها يمكن قيادة السيارة. يمكنك مواصلة قيادة المركبة ببطء لمدة ١٠ دقائق. حافظ على مسافة آمنة بين سيارتك والسيارة التي أمامك. إذا لم يظهر التحذير مجدداً، فواصل القيادة بطريقة عادية وافحص نظام التبريد من حيث الملء والأداء الصحيين.

أما إذا استمر هذا التحذير في الظهور، فتتحرى عن الطريق، ووقف، ثم انتظر بالمركبة على الفور.

وفي حال لم تجد أي دليل على وجود البخار، فقم بتعطيل المحرك لمدة ثلاث دقائق، أثناء الانتظار بالمركبة. وينبغي إيقاف المحرك حتى يبرد، في حال استمر التحذير في الظهور.

سائل الغسل

ملاذا يمكن استخدامه

عند الحاجة إلى إضافة سائل غسيل الزجاج الأمامي إلى المركبة تأكد من قراءة تعليمات الاستعمال للشركة المنتجة قبل الاستخدام. إذا كنت ستستخدم المركبة في منطقة تنخفض فيها الحرارة إلى ما دون درجة التجمد فاستخدم سائلاً يوفر الحماية الكافية ضد التجمد.

إذا لم يكن البخار يخرج من غرفة المحرك

إذا ظهر تحذير من ارتفاع درجة حرارة المحرك بصورة مفرطة، مع عدم إمكانية رؤية أي بخار أو سماع صوته، فقد لا تشكل المشكلة خطورة كبيرة. حيث إنه أحياناً قد يسخن المحرك قليلاً في حالات:

- صعود المرتفعات العالية في يومٍ حار.
- توقف المركبة بعد فترة قيادة بسرعة عالية.
- تباطؤ المركبة لفترات طويلة في زحمة المرور.

إذا ظهر تحذير الحرارة المفرطة مع عدم ظهور أي إشارة لوجود البخار، فعليك بإجراء ما يلي:

١. إيقاف تشغيل تكييف الهواء.
٢. تشغيل السخان على أعلى درجة حرارة وأعلى سرعة مروحة. افتح النوافذ حسب الضرورة.
٣. وإذا كان الوضع آمناً للقيام بذلك، فأركن مركبتك على جانب الطريق، وانقل إلى الوضع (P) (الركن) أو (N) (محايد) واترك المحرك في وضع الدوران المحايد.

تنبيه (يتبع)

- لا تخلط الماء مع سائل الغسيل المُعد للاستخدام. حيث يمكن أن يتسبب الماء في تجميد المحلول وإحداث تلف في خزان سائل الغسيل وفي الأجزاء الأخرى لنظام الغسيل.
- عند استخدام سائل غسل مركّز، يجب اتباع تعليمات الشركة المصنّعة بخصوص إضافة الماء.
- إملأ خزان سائل الغسيل إلى ثلاثة أرباعه فقط عندما يكون الطقس شديد البرودة، بحيث تتيح فرصة لتمدد السائل إذا حدث تجمد، مما قد يؤدي إلى تلف الخزان إذا كان ممتلئاً إلى آخره.

الفرامل

يتوفر مع بطانة أقراص الفرامل مؤشرات مُدمجة تصدر تحذيراً عالي النبرة في حالة تآكل بطانة الفرامل وضرورة تغييره. قد يتم سماع صوت التحذير بصورة متقطعة أو قد يظل صوت التحذير مستمراً أثناء تحرك المركبة، باستثناء عند الضغط على دواسة الفرامل بقوة.

تحذير

ويعني صوت التحذير من تآكل الفرامل أن الفرامل لن تعمل بشكل جيد في وقت قريب. وقد يؤدي ذلك إلى وقوع اصطدام. عند سماع صوت تحذير تآكل الفرامل، يجب إجراء الخدمة على المركبة.

تنبيه

قد يؤدي الاستمرار في القيادة في حالة تآكل بطانة الفرامل إلى تكبدك مبالغ باهظة لإصلاح الفرامل.

قد تتسبب القيادة في ظروف بيئية معينة أو في مناخ معين في صدور صوت مرتفع من الفرامل عند الضغط عليها لأول مرة أو عند الضغط عليها بخفة، ولا يعتبر هذا الأمر مؤشراً على حدوث عطل في الفرامل.

إذا توفرت بطانات فرامل عالية الأداء، فقد تكون هناك زيادة تجمعات لأتربة الفرامل بالإضافة إلى ضوضاء قاصرة مقارنةً ببطانات الفرامل القياسية.

تُعتبر الصواميل المربوطة بإحكام ضروريةً لتفادي تبيّض الفرامل. عندما يتم إدارة الإطارات، افحص بطانة الفرامل بحثاً عن أي تآكل، واربط صواميل العجلات بصورة متساوية بالتسلسل المناسب لمواصفات العزم. راجع السعات والمواصفات ٣٠٤. يلزم استبدال بطانات الفرامل جميعها في كل مرة.

المسافة التي تقطعها حواسية الفرامل

يمكنك الرجوع إلى وكيلك إذا لم تُعد دواسة الفرامل إلى الارتفاع الطبيعي، أو في حالة وجود زيادة كبيرة في المسافة التي تقطعها الدواسة. هذه الأعراض تعتبر مؤشرات على ضرورة إجراء خدمة للفرامل.

استبدال أجزاء نظام الفرامل

احرص دومًا على استخدام قطع غيار جديدة ومعتمدة لنظام الفرامل. وقد لا تعمل الفرامل بشكل جيد في حالة عدم اتباع هذه الإرشادات. وقد لا يمكن الحصول على الأداء الأمثل المتوقع من الفرامل وتختلف النتائج بشكل كبير وذلك في حالة تركيب قطع غيار الفرامل غير الصحيحة أو في حالة التركيب بشكل غير صحيح.

يتمص سائل الفرامل المياھ على مدار الوقت ما يقلل من كفاءة سائل الفرامل. استبدل سائل الفرامل في المدة الزمنية المحددة لتجنب ضعف أداء الفرملة. راجع الأمر مع الوكيل.

ملاذا تضيف

استخدم فقط سائل الفرامل DOT 3 المعتمد من GM من عبوة مغلقة ونظيفة. راجع السوائل ومواد التشحيم الموصى بها ٢٩٩.

⚠ تحذير

إن استخدام سائل فرامل ملوث أو غير مطابق للمواصفات قد يؤدي إلى تلف نظام الفرامل. وقد يؤدي كذلك إلى فقد القدرة على فرملة السيارة مما قد ينتج عنه حوادث خطيرة. استخدم دائماً زيت الفرامل المعتمد من GM المناسب.

تنبيه

إذا انسكب زيت الفرامل على الأسطح المطلية للمركبة فقد يؤدي إلى تلف تشطيب الطلاء. قم على الفور بغسيل الأسطح المطلية.

احرص على التنظيف المستمر لغطاء خزان زيت الفرامل وكذلك المنطقة المحيطة بالغطاء قبل إزالته.

لا تملأ زيت الفرامل حتى النهاية. ولن تساعد عملية إضافة السائل في حل المشكلة في حالة حدوث تسرب. إذا أضيف الزيت في حالة تآكل البطانات فستكون هناك كمية أكبر من اللازم من الزيت عند تركيب البطانات الجديدة. يمكنك إضافة الزيت أو إزالته حسب الضرورة وذلك فقط في حالة إذا ما كان العمل على نظام الفرامل الهيدروليكية.

⚠ تحذير

إذا تم إضافة كمية كبيرة من زيت الفرامل، فإنه قد يمتد إلى المحرك ويشعل إذا كان المحرك ساخناً إلى حد يسمح بالاشتعال. قد تتعرض للأذى أنت أو من معك، وكذلك قد تتعرض المركبة للتلف. تجنب إضافة زيت الفرامل إلا إذا كان العمل على نظام الفرامل الهيدروليكية.

عندما ينخفض مستوى زيت الفرامل، يضيء تحذير الفرامل. راجع ضوء تحذير نظام الفرامل ١١٥.

زيت الفرامل



يتم تعبئة خزان أسطوانة الفرامل الرئيسية بزيت الفرامل DOT 3 معتمد من جنرال موتور كما هو موضح على غطاء الخزان. راجع نظرة عامة على حجيرة المحرك ٢٢٤ لتحديد موقع الخزان.

فحص سائل الفرامل

يجب أن يكون مستوى سائل الفرامل بين علامتي الحد الأدنى والأقصى على خزان سائل الفرامل مع توقف المركبة في الوضع P (ركن) على سطح مستوي.

هناك سببان فقط يفسران انخفاض مستوى سائل الفرامل في الخزان:

- التآكل الطبيعي لبطانة الفرامل. عندما يتم تركيب بطانات جديدة، سيرتفع مستوى الزيت مرة أخرى.
- حدوث تسرب للسائل في نظام الفرامل الهيدروليكي. قم بإصلاح نظام الفرامل الهيدروليكي. في حال حدوث تسرب في السائل، لن تعمل الفرامل بصورة جيدة.

البطارية

البطارية الأصلية لا تحتاج لأي صيانة. لا تنزع الغطاء ولا تقم بإضافة أي سوائل.

توجد البطارية في حجرة الأمتعة، خلف لوحة الفرش، في جهة السائق. راجع رقم قطعة الغيار المعروض على بطاقة تسمية البطارية الأصلية وذلك عند الحاجة إلى شراء بطارية جديدة.

تحتوي المركبة على بطارية جهد ١٢ فولت ذات لوجي زجاجي ماص (AGM). تركيب بطارية قياسية جهد ١٢ فولت سيؤدي إلى تقليل عمر البطارية ذات الجهد ١٢ فولت.

عند استخدام شاحن بطارية جهد ١٢ فولت مع بطارية AGM جهد ١٢ فولت، يتوافر لبعض أجهزة الشحن إعداد خاص ببطارية AGM على الشاحن. إذا توافر هذا الإعداد، استخدمه لتحديد جهد الشحن إلى ١٤,٨ فولت. اتبع تعليمات الشركة المُصنعة للشاحن.

تحذير ⚠

تحتوي البطاريات على حامض يمكن أن يحرقك كما تحتوي على غاز قابل للانفجار. يمكن أن تتعرض للإصابة الشديدة في حالة عدم التعامل بحرص.

اتبع الإرشادات بعناية عند العمل بالقرب من البطارية.

تحتوي أقطاب البطارية، وأطرافها، والملحقات الخاصة بها على مكونات الرصاص، والتي يمكن أن تسبب الإصابة بالسرطان وضعف القدرة على الإنجاب. اغسل يديك بعد التعامل مع البطارية.

يجب إجراء الخطوات التالية بعد فقدان الطاقة، مثل فصل البطارية أو إزالة المصهرات الطويلة (ماكسي) من مجموعة مصهرات توزيع الطاقة وذلك بغرض معايرة التحكم الإلكتروني لدواسة الوقود. إذا لم يتم اتخاذ هذا الإجراء، فلن يعمل المحرك بصورة صحيحة.

١. قم بإدارة مفتاح الإشعال إلى الوضع ON (تشغيل)، دون أن تبدأ تشغيل المحرك.



تحذير ⚠

لا تستخدم ثياب أو أي من مصادر اللهب بالقرب من بطارية المركبة. وإذا احتجت إلى مزيد من الضوء، فاستخدم مصباح وامض.

لا تُدخّن بالقرب من بطارية المركبة.

عند العمل بالقرب من بطارية المركبة، قم بحماية عينيك باستخدام نظارات واقية.

ابق الأطفال بعيدًا عن بطاريات المركبة.

فحص وظيفة التحكم في قفل نقل صندوق التروس الأوتوماتيكي

تحذير

عند إجراء هذا الفحص، قد تتحرك المركبة فجأة. وقد تصاب أنت أو من معك بالأذى نتيجة لتحرك المركبة.

1. قبل الشروع في عملية الفحص، تأكد من وجود مساحة كافية حول المركبة. يجب ركن المركبة على أرض مستوية.
2. استخدم فرامل الركن. كن على استعداد لاستخدام الفرامل العادية في الحال إذا بدأت المركبة في التحرك.
3. عندما يكون المحرك منطفئاً، أدر مفتاح الإشعال على الوضع ON (تشغيل) ولكن لا تقم بتشغيل المحرك. بدون الضغط على الفرامل العادية، حاول تحريك ذراع نقل التروس من الوضع P (ركن) دون الضغط عليه بقوة أكثر من اللازم. إذا تحرك الذراع وانتقل من وضعه الحالي، فيجب الاتصال بالوكيل لطلب الخدمة.

فحص مفتاد بدأ الحركة

تحذير

عند إجراء هذا الفحص، قد تتحرك المركبة فجأة. وقد تصاب أنت أو من معك بالأذى نتيجة لتحرك المركبة.

1. قبل الشروع في عملية الفحص، تأكد من وجود مساحة كافية حول المركبة.
2. عسّق فرامل الركن والفرامل العادية. لا تستخدم دواسة الوقود، وكن على استعداد لإطفاء المحرك في الحال فور تشغيله.
3. حاول بدء تشغيل المحرك في كل غيار. يجب تشغيل المركبة في الوضع P (ركن) أو N (محايد) فقط. إذا تم تشغيل المركبة في أي وضع آخر، فاتصل بالوكيل واطلب الخدمة.

2. اترك المفتاح في الوضع ON (تشغيل) لمدة ثلاث دقائق على الأقل حتى يتسنى للتحكم الإلكتروني لدواسة الوقود أن يدور ويستعيد وضعه الأصلي.

3. أوقف تشغيل الإشعال.
4. قم بتشغيل المحرك واتركه يعمل لمدة ٣٠ ثانية على الأقل.

إذا توفر نظام البدء/التوقف، فلن يُشغل المحرك ميزة Auto Stop (التوقف التلقائي) بعد فصل البطارية. وبعد إعادة توصيل البطارية، يلزم عدم لمس السيارة لمدة أربع ساعات. انظر "التوقف/البدء التلقائي للمحرك" في بدء تشغيل المحرك ١٧٦.

ركن المركبة

الاستخدام على فترات متباعدة: قم بإزالة الكابل الأسود (-) السالب من البطارية لكي تحافظ على شحنة البطارية.

التخزين طويل الأجل: قم بإزالة الكابل الأسود (-) السالب من البطارية أو يمكنك استخدام trickle charger (شاحن نضيف) للبطارية.

فحص فرامل الركن وآلية الوضع P (الركن)

تحذير ⚠

عند إجراء هذا الفحص، قد تبدأ المركبة في التحرك. قد تتعرض للأذى أنت أو من معك، وقد يحدث تلف للممتلكات. تأكد من وجود مساحة خالية أمام المركبة تحسباً لتحركها. كن على استعداد لاستخدام الفرامل العادية في الحال إذا بدأت المركبة في التحرك.

اركن المركبة على مكان منحدر بصورة مناسبة، مع جعل المركبة مواجهة للانحدار. عند وضع قدمك على الفرامل العادية، قم بتعيين فرامل الركن.

• لكي تفحص قدرة الإمساك لفرامل الركن: في حالة كون المحرك يعمل وذراع جهاز نقل الحركة على الوضع N (محايد) قم بإزالة قدمك ببطء من على دواسة الفرامل العادية. استمر في ذلك حتى تكون المركبة متوقفة فقط بواسطة فرامل الركن.

• لفحص قدرة إمساك آلية فرامل P (الركن): أثناء تشغيل المحرك قم بالتغيير إلى وضع فرامل P (الركن). ثم حرر فرامل الركن ثم الفرامل العادية. اتصل بوكيلك إذا كانت الخدمة مطلوبة.

استبدال ريش الماسحات

لا بد أن يتم فحص شفرة ماسحات الزجاج الأمامي لاحتمال تعرضها للكسر والتآكل. راجع جدول الصيانة ٢٩٢.

تتوفر شفرات الاستبدال بأنواع مختلفة ويتم نزعها بطرق مختلفة. للحصول على معلومات حول النوع والطول المناسبين، راجع قطع الغيار البديلة للصيانة ٣٠٠.

تنبيه

قد يتعرض الزجاج الأمامي للتلف في حال ملامسة ذراع الماسحة له في ظل عدم وجود ريشة الماسحة. لن يسري ضمان المركبة على أية أضرار تتعرض لها. لا تدع ذراع الماسحة يلمس الزجاج الأمامي.

لاستبدال شفرة ماسحة الزجاج الأمامي:

١. اسحب مجموعة ماسحة الزجاج بعيداً عن الزجاج الأمامي.

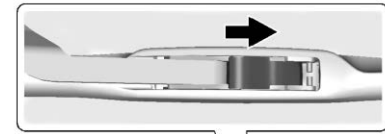

٢. ارفع المزلاج الموجود في وسط شفرة الماسحة وهو مكان اتصال ذراعي الماسحة.

٣. بينما يكون المزلاج مفتوحاً، اسحب ريشة الماسحة للأسفل باتجاه الزجاج الأمامي وبمسافة كافية لتحريرها من نهاية ذراع الماسحة المعقوفة.

٤. أزل شفرة الماسحة.

٥. اعكس الخطوات ١-٣ لاستبدال ريش الماسحات.

تنبيه

لا تستخدم الأشرطة و لا تقم بتعليق أي أشياء على دعامات الغاز. لا تقم أيضا بالدفع إلى الأسفل أو السحب على دعامات الغاز. قد يؤدي هذا إلى تضرر المركبة.

راجع جدول الصيانة ٢٩٢.



غطاء المحرك

دعامة (دعامات) الغاز

السيارة مجهزة بدعامة (دعامات) الغاز للمساعدة في رفع وفتح نظام غطاء المحرك/صندوق الأمتعة/باب المؤخرة في وضع الفتح الكامل.

تحذير

إذا سقطت دعامات الغاز التي تحافظ على فتح غطاء محرك، وصندوق الأمتعة، و/أو باب المؤخرة، يمكن أن تصاب أنت أو الآخرون بإصابات خطيرة. خذ المركبة إلى وكيلك للحصول على الخدمة على الفور. افحص بالبصر دعامات الغاز وبشكل دوري بشأن وجود علامات البلى، أو الشقوق، أو غيرها من الأضرار. افحص للتأكد من أن غطاء المحرك/صندوق الأمتعة/باب المؤخرة مفتوح بما يكفي من القوة. إذا فشلت الدعامة في إمساك غطاء المحرك/صندوق الأمتعة/باب المؤخرة، لا تقم بالتشغيل. ثم اصطحب السيارة للصيانة.

استبدال الزجاج الأمامي

نظام HUD

الزجاج الأمامي هو جزء من نظام HUD. في حال دعت الحاجة إلى استبدال الزجاج الأمامي، يتعين إحضار زجاج مصمم خصيصًا لنظام عرض المعلومات الأساسية ضمن مجال رؤية السائق HUD و إلا ستميز صورة النظام HUD بانعدام التركيز.

أنظمة مساعدة السائق

إذا كان الزجاج الأمامي يحتاج إلى استبدال، وتم تجهيز المركبة بحساس كاميرا أمامية لأنظمة مساعدة السائق، يُنصح باستبدال الزجاج الأمامي عن طريق جنرال موتورز. يجب تثبيت الزجاج الأمامي البديل وفقًا لمواصفات جنرال موتورز من أجل المعازاة المناسبة. إذا لم يكن كذلك، قد لا تعمل هذه الأنظمة بشكل صحيح، أو قد تعرض رسائلًا، أو قد لا تعمل على الإطلاق. راجع الوكيل الخاص بك لاستبدال المناسب للزجاج الأمامي.

الزجاج الأمامي الصوتي

المركبة مزودة بزجاج أمامي صوتي. إذا احتجت لاستبدال الزجاج الأمامي لسبب ما فتأكد من حصولك على زجاج أمامي صوتي، وذلك للاستفادة من المزايا التي يوفرها الزجاج الأمامي الصوتي.

استبدال اللمبة

لمعرفة أنواع اللمبات الصحيحة أو عند إجراء تغيير لأي لمبة غير مذكورة في هذا القسم، اتصل بالوكيل.

تنبيه

تجنب استبدال المصابيح المتوهجة بمصابيح LED البديلة لعمليات ما بعد البيع. حيث يمكن أن يؤدي ذلك إلى تلف النظام الكهربائي للمركبة.

لمبات الهالوجين

⚠ تحذير

تحتوي لمبات الهالوجين على غاز مضغوط ويمكن أن تنفجر إذا ما وقعت أو تعرضت للخدش. ويمكن أن تتعرض أنت أو الآخرون للإصابة. احرص على قراءة الإرشادات الموجودة على عبوة اللمبة واتباعها.

توجيه المصابيح الأمامية

لقد تم ضبط مدى تصويب المصابيح الرئيسية مسبقاً وبنبغي ألا تحتاج لمزيد من الضبط. ومع ذلك، في حال تعرضت المركبة إلى تلف نتيجة حادث، قد يتأثر مدى تصويب المصابيح الرئيسية. وفي حالة وجود ضرورة لضبط المصابيح الرئيسية، راجع الوكيل.

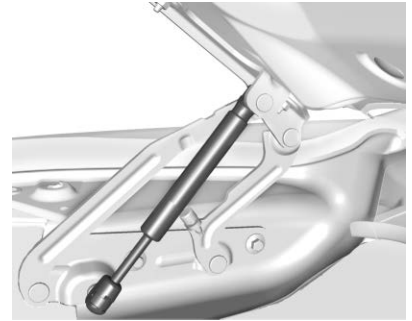

صنوفة السيارة الخلفي



باب المؤخرة

لاستبدال واحدة من هذه اللمبات:

١. ابحث تحت اللفافة الخلفية لتجد مجموعة المصباح الاحتياطية.
٢. أخرج مقبس اللمبة (1) بالتدوير في عكس اتجاه حركة عقارب الساعة وسحبها بشكل مستقيم من مجموعة المصباح (2).
٣. اسحب اللمبة من المقبس.
٤. ركب اللمبة الجديدة في مقبس اللمبة.
٥. ركب مقبس اللمبة بتدويره في اتجاه عقارب الساعة.

أضواء الرجوع للخلف

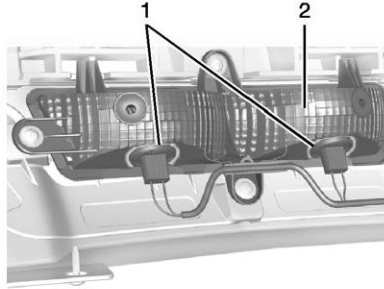

١. مقبس مصباح الرجوع للخلف
٢. مجموعة مصباح الرجوع للخلف

إنارة ذات تفريغ عالي الكثافة (HID)

⚠ تحذير

يعمل نظام الإضاءة عالي الكثافة (HID) باستخدام جهد كهربائي مرتفع جداً. وقد تتعرض للأذى البالغ عند محاولة إجراء خدمة علي مكونات النظام. استعن بالوكيل أو الفني المؤهل لذلك.

بعد تغيير لمبة المصباح الرئيسي زينون، يمكن أن يطرأ على الضوء تغير طفيف عن الأصل على شكل ظل خفيف. وهذا يعد أمرًا طبيعيًا.

إنارة الصمامات الثنائية الضوئية

هذه السيارة مزودة بالعديد من الصمامات الثنائية الضوئية. اتصل بالموزع لاستبدال أي مجموعة إضاءة تخص الصمامات الثنائية الضوئية.

مصابيح لوحة الأرقام

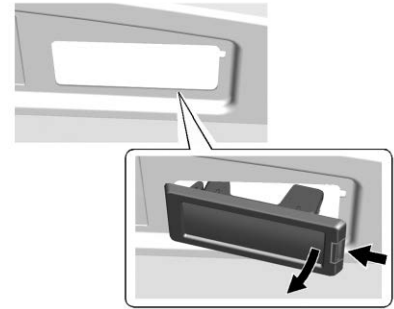

مجموعة المصابيح

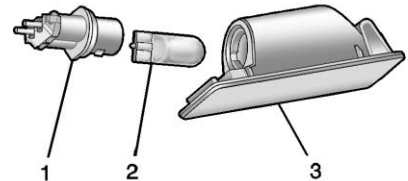

مجموعة اللبنة

١. مأخذ اللبنة

٢. اللبنة

٣. مجموعة المصابيح

لاستبدال واحدة من هذه اللبئات:

١. ادفع مجموعة المصابيح (3) باتجاه مركز السيارة.

٢. اسحب مجموعة المصباح لأسفل لإزالتها.

٣. أدر مقبس اللبنة (1) عكس اتجاه عقارب الساعة لإزالته من مجموعة المصباح (3).

٤. اسحب اللبنة (2) من المقبس (1) إلى الخارج بشكل مستقيم.

٥. ادفع اللبنة الجديدة في مقبس اللبنة بشكل مستقيم وأدورها في اتجاه عقارب الساعة لكي يتم التركيب داخل مجموعة المصباح.

٦. اضغط على مجموعة المصباح لإعادتها إلى موضعها حتى يتم قفل اللسان في مكانه.

النظام الكهربائي

زليحة حمل النظام الكهربائي

هذه المرحلة مزودة بمصهرات وكذلك قواطع للدائرة لكي تحميها من الحمل الزائد على النظام الكهربائي.

عندما يكون الحمل الكهربائي الحالي ثقيلًا بدرجة أكثر من اللازم، يتم فتح قاطع الدائرة وإغلاقه بحيث يحمي الدائرة لحين عودة الحمل على التيار إلى معدله الطبيعي أو لحين الانتهاء من حل المشكلة. هذا يقلل بشكل كبير من إمكانية زيادة الحمل في الدائرة الكهربائية ويقلل أيضا من إمكانية حدوث حريق بسبب المشكلات الكهربائية.

تعمل المصاهر وقواطع الدارة الكهربائية على حماية أجهزة الطاقة في المرحلة.

استبدل المصهر التالف واستخدام آخر جديدًا مطابقًا له في الحجم والتصنيف.

في حال وجود مشكلة على الطريق وتحتاج لاستبدال أحد المصهرات، فيمكن استعارة مصهر من نفس القوة الأميرية. اختر إحدى الميزات الموجودة التي لا تحتاج إلى استخدامها في المرحلة واستبدله في أسرع وقت ممكن.

يمكن الاستعانة مؤقتاً بمصهر مطابق من حيث قوة الأمبير وذلك من أي مكان آخر في حالة فساد المصهر. استبدل المصهر بأسرع ما يمكن.

صندوق مصاهر حجيرة المحرك

يوجد صندوق مصاهر حجيرة المحرك في جانب الراكب بحجرة المحرك.

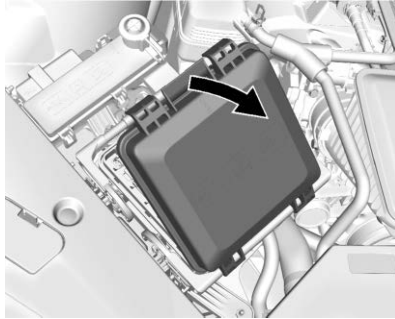

ارفع غطاء مجموعة المصهرات للوصول إلى المصهرات.

قد لا تكون المركبة مزودة بكل المصهرات والمرحلات المبنية.

المصاهر وقاطعات الدارة الكهربائية

دوائر الأسلاك في المركبة قد تم توفير الحماية لها من الدوائر القصيرة عن طريق مجموعة من المصهرات وقواطع الدوائر. هذا يقلل بشكل كبير إمكانية التلف الناتجة عن المشكلات الكهربائية.

⚠️ خطر

المصاهر وقاطعات الدارة الكهربائية عليها علامات تدل على قيمة الأمبير الخاصة بها. لا تتجاوز قيمة الأمبير المحددة عند استبدال المصاهر وقاطعات الدارة الكهربائية. إن استخدام قيمة أكبر للمصاهر أو قاطعات الدارة الكهربائية يمكن أن يؤدي إلى اندلاع حريق في المركبة. وقد تتعرض أنت أو الآخرون لإصابة بالغة أو الوفاة.

لفحص أحد المصهرات، انظر إلى المجموعة الفضية الموجودة داخل المصهر. إذا كانت المجموعة الفضية الداخلية مكسورة أو ذائبة، فيجب تغيير المصهر. تأكد من استبدال المصهر التالف واستخدام آخر جديد مطابق له في الحجم والتصنيف.

كابلات المصابيح الرئيسية

قد يتسبب الحمل الكهربائي الزائد في إضاءة المصابيح وإطفائها، أو في بعض الحالات قد لا تعمل المصابيح. افحص كابلات المصابيح الرئيسية فوراً إذا أضاءت وانطفأت بشكل تلقائي أو إذا انطفأت وبقيت كذلك.

ماسحات الزجاج الأمامي

إذا كان موتور الماسحات يتعرض للسخونة الزائدة لمقاومة الثلوج الثقيلة أو الجليد، فستوقف الماسحات حتى يبرد الموتور ثم يتم التشغيل مرة أخرى.

على الرغم من أنه قد تم توفير الحماية للدارات من أضرار الحمل الزائد للطاقة الكهربائية، إلا أن الحمل الزائد بسبب الثلوج الكثيفة أو الجليد يمكن أن يتسبب في تلف وصلة الماسحات. نظف الجليد الثقيل والثلوج بشكل دائم من على الزجاج الأمامي قبل استخدام الماسحات.

إذا كان زيادة الحمل نتيجة لمشكلة كهربائية وليس بسبب الجليد أو الثلج، فتأكد من إصلاح هذه المشكلة.



تنبيه

قد يتسبب سكب أي سائل على المكونات الكهربائية في المركبة في إتلافها. احرص على تغطية أية مكونات كهربائية.

المصهرات	الاستخدام	المصهرات	الاستخدام
1	-	3	حزام أمان الراكب الآلي
2	-	4	-

المصهرات	الاستخدام	المصهرات	الاستخدام	المصهرات	الاستخدام
5	-	22	حزام أمان السائق الآلي	6	المقعد الكهربائي الخاص بالسائق
6	المقعد الكهربائي الخاص بالسائق	27	-/تدفئة القعد 2	7	-
7	-	28	-/قفل الرجوع للخلف	9	-
9	-	29	الأضواء الأمامية التكييفية/التسوية الأوتوماتيكية للمصابيح الرئيسية/حماية المشاة	10	-
10	-	30	-	11	-
11	-	31	مفتاح نافذة الراكب	12	-
12	-	32	-	13	المقعد الكهربائي الخاص بالراكب
13	المقعد الكهربائي الخاص بالراكب	33	فتحة السقف	14	-
14	-	34	الماسحة الأمامية	15	-
15	-	35	قفل عمود التوجيه	16	-
16	-	36	المركز الكهربائي الناقل الخلفي/الإشعال	17	نظام غسل المصابيح الرئيسية
17	نظام غسل المصابيح الرئيسية	37	-/مصباح مؤشر الأعطال/الإشعال	18	-
18	-	38	الغالق الهوائي	19	مضخة الفرامل المانعة للانغلاق
19	مضخة الفرامل المانعة للانغلاق	39	مستشعر 02/الانبعاثات	20	صمام الفرامل المانعة للانغلاق
20	صمام الفرامل المانعة للانغلاق	40	ملف الإشعال/زوجي/ مستشعر الأكسجين	21	-
21	-	41	ملف الإشعال - فردي		

صندوق مصاهر لوحة العدادات

صندوق مصاهر لوحة العدادات يوجد في نهاية جانب السائق ضمن لوحة العدادات.

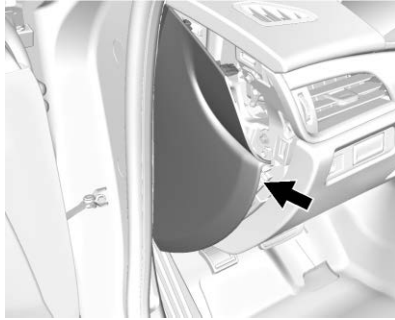

للوصول إلى المصهرات، أزل اللوحة باستخدام أداة بلاستيكية لإزاحة كل مشبك، بدءًا من النقطة المعروضة.

المصهرات	الاستخدام	المرحلات	الاستخدام
66	المصباح الرئيسي الأيمن HID	44	-
67	مصباح الإضاءة المرتفعة جهة اليسار/اليمين	46	الغاسلة الخلفية
68	موتور مستوى ارتفاع المصباح الرئيسي	47	الغاسلة الأمامية
69	البوق	54	مضخة سائل التبريد
71	مروحة التبريد	57	مرحل مصباح الضوء المنخفض الرئيسي
72	البادئ 2	58	مصباح الضوء المرتفع الرئيسي
73	مضخة الفرامل الهوائية	59	تشغيل/بدء تشغيل
74	البادئ 1	60	البادئ 2
75	قابض تكييف الهواء	61	مضخة تفرغ
76	-	62	البادئ 1
		63	التحكم في تكييف الهواء
		70	البوق
المرحلات	الاستخدام		
8	نظام غسل المصابيح الرئيسية		
23	التحكم بالماسحة		
24	سرعة الماسحة		
25	وحدة التحكم بالمحرك		
26	-		

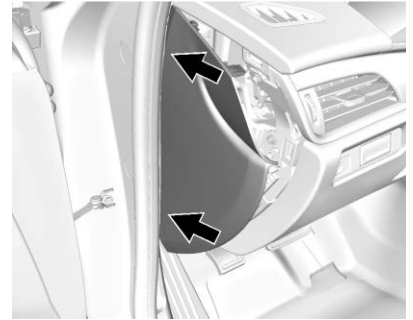
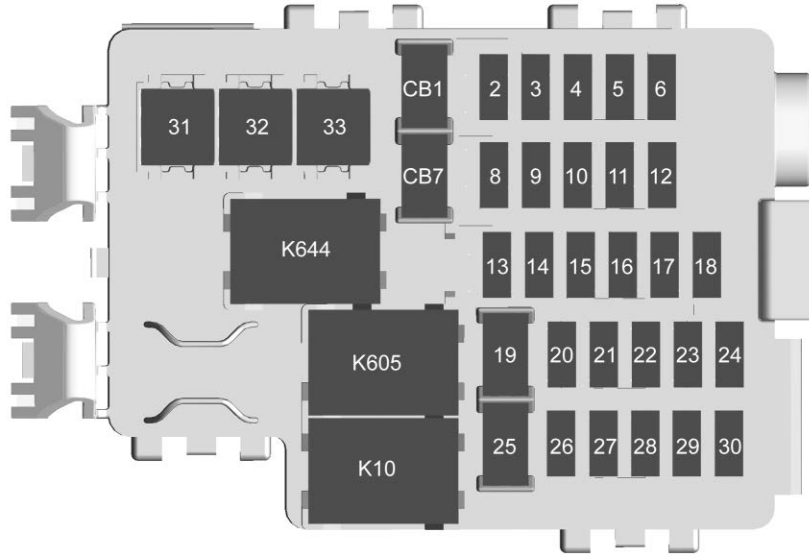

لتثبيت الغطاء النهائي، أدخل اللسان في نهاية الغطاء داخل الفتحة في لوحة الأجهزة عند النقاط الموضحة. قم بمحاذاة المشابك مع الفتحات في لوحة الأجهزة ثم اضغط على الغطاء في مكانه.

قد لا تكون المركبة مزودة بكل المصهرات والمرحلات المبينة.

الاستخدام

قفل عمود التوجيه الكهربائي

المصهرات

3

الاستخدام

محرك حامل الأقداح

المصهرات

2

المصهرات	الاستخدام	المصهرات	الاستخدام	المصهرات	الاستخدام
4	-	20	الولاعة	CB1	مخرج المدخل الإضافي للطاقة
5	-	21	الشاحن اللاسلكي	CB7	-
6	عمود التوجيه القابل للإمالة والإطالة	22	وحدة التشخيص والاستشعار/الاستشعار التلقائي للراكب	المرحلات	الاستخدام
8	وصلة رابط بيانات	23	الراديو/DVD/التدفئة والتهوية/التحكم في تكييف الهواء	K10	طاقة الملحقات المستردة/الملحقات لوجيستي
9	تحرير صندوق القفازات	24	شاشة	K605	طاقة الملحقات المحتجزة/الملحقات / تحرير صندوق القفازات
10	مُجزئ التيار	25	تدفئة عجلة القيادة	K644	
11	وحدة التحكم في الجسم 1	26	الشاحن اللاسلكي		
12	وحدة التحكم في الجسم 5	27	عناصر تشغيل عجلة القيادة		
13	وحدة التحكم في الجسم 6	28	-		
14	-	29	مصباح الزينة الأمامي		
15	وحدة التحكم في الجسم 7	30	-		
16	وحدة التحكم بصندوق التروس	31	طاقة الملحقات المستردة/الملحقات		
17	-	32	-		
18	-	33	التدفئة الامامية والتهوية/نافذة التحكم في تكييف الهواء		
19	مخرج المدخل الإضافي للطاقة				

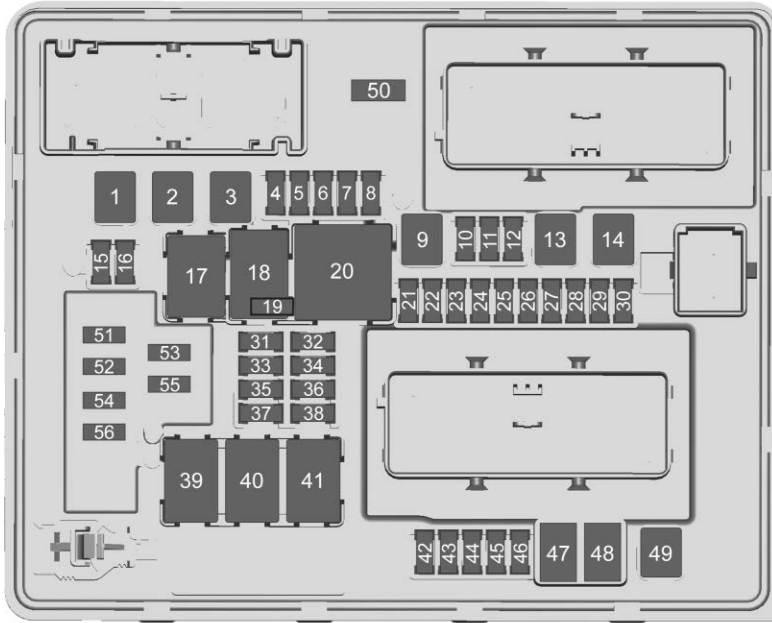

كتلة منصهرات الحجرة الخلفية

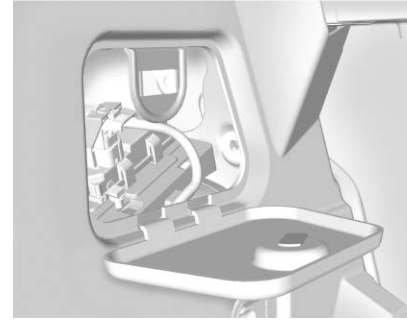

يوجد صندوق المصاهر بجيرة الأمتعة خلف الغطاء في جانب السائق من الحجرة الخلفية.

قد لا تكون المركبة مزودة بكل المصهرات والمرحلات والميزات المبينة.

المصهرات	الاستخدام	المصهرات	الاستخدام
1	وحدة التحكم الخلفية للسائق / محول DC DC	2	النافذة اليسرى
3		3	وحدة التحكم في الجسم 8

العجلات والإطارات

إطارات

تم تجهيز كل مركبة جديدة من GM بإطارات ذات جودة عالية تم تصنيعها من قبل شركة رائدة في تصنيع الإطارات. راجع كتيب الضمان للحصول على معلومات بشأن ضمان الإطارات وأماكن الحصول على الخدمة. لمزيد من المعلومات يمكنك الرجوع إلى الشركة المصنعة للإطارات.

تحذير ⚠

- الإطارات التي لا يتم صيانتها بشكل جيد أو التي يتم استخدامها بصورة غير مناسبة، تعتبر من مصادر الخطر.
- زيادة التحميل على الإطارات يمكن أن يتسبب في زيادة الحرارة كنتيجة للحمل الزائد. ويمكن أن يقع انفجار أو حادث تصادم عنيف. راجع حدود حمولة السيارة ↪ ١٧٠.

(يتبع)

تحذير (يتبع)

- تشكل الإطارات غير المنفوخة بشكل جيد الخطر نفسه الذي تشكله الإطارات المنفوخة أكثر من اللازم. وقد يتسبب الاصطدام الناتج عن ذلك بحدوث إصابة خطيرة. افحص جميع الإطارات بشكل منتظم لكي تحصل على الضغط المناسب. و تجدر الإشارة إلى أنه يجب فحص ضغط الإطارات عندما تكون الإطارات باردة.
- تزداد احتمالية تمزق الإطارات المنفوخة بصورة أكثر من اللازم أو تعرضها للثقوب أو الانفجار في حال حدوث تصادم مفاجئ، مثلما يحدث عندما ترتطم المركبة بأية حفرة في الطريق. حافظ على ضغط الإطارات دائماً عند مستوى الضغط الموصى به.

(يتبع)

المرحلات	الاستخدام
40	مرفق التدوير ٢ (طراز الشكل ٧)
41	شحن مضخة الوقود/مرفق التدوير ٢
50	أمان قفل أبواب الأطفال
51	الإقفال الخلفي
52	الإقفال الخلفي 2
54	أمان قفل الباب
56	باب الوقود

إطارات الشتاء

لم يتم تجهيز هذه السيارة، في الأصل، بإطارات الشتاء. تم تصميم إطارات الشتاء لتوفير قوة جر أكبر أثناء القيادة على الطرق المغطاة بالثلوج والجليد. ننصحك بتركيب إطارات الشتاء بالسيارة إذا كنت تتوقع القيادة على طرق مغطاة بالثلوج أو الجليد بشكل متكرر. يمكنك الرجوع إلى الوكيل لمزيد من التفاصيل عن توفر إطارات الشتاء والاختيار الأنسب للإطارات. راجع كذلك، شراء إطارات جديدة ↪ ٢٦٦.

يؤدي استخدام الإطارات الشتوية على الطرق الجافة إلى انخفاض في قوة الجر وارتفاع في درجة الضوضاء بالإضافة إلى أن القيادة على الطرق الجافة يقلل من عمر الإطارات الشتوية. بعد التغيير إلى إطارات الشتاء، كن حذرًا بخصوص التغييرات التي تطرأ على التحكم في المركبة والفرامل.

في حالة استخدام إطارات الشتاء:

- استخدم إطارات تحمل العلامة التجارية نفسها مع الحرص على تطابق نوعية المداس على كل العجلات الأربع.
- لا تستخدم إلا إطارات ذات طيات من النوع الشعاعي فقط، والتي تتطابق مع إطارات التركيب الأصلية في الحجم، ومدى الحمولة، ومعدل السرعة.

راجع ضغط الإطارات عند التشغيل على سرعات عالية ↪ ٢٥٩ للتعرف على معلومات عن كيفية ضبط ضغط الإطارات للقيادة بسرعة كبيرة.

إطارات تصلح لكل المواسم

قد تأتي هذه السيارة مزودة بإطارات تصلح لكل المواسم. وقد صممت هذه الإطارات لتوفير أداء جيد عمومًا على معظم أسطح الطرق وفي غالبية الأحوال الجوية. يوجد رمز مواصفات لأداء الإطارات (TPC) على جوانب إطارات التركيب الأصلية المصممة لتتوافق مع معايير أداء إطارات شركة جنرال موتورز. ويمكن التعرف على إطارات المعدات الأصلية التي تصلح لكل المواسم بواسطة الحرفين الأخيرين من رمز TPC هذا، وهما "MS".

ننصحك بتركيب إطارات الشتاء بالسيارة إذا كنت تتوقع القيادة على طرق مغطاة بالثلوج أو الجليد بشكل متكرر. توفر الإطارات التي تصلح لكل المواسم أداءً مناسبًا في ظل معظم ظروف القيادة في فصل الشتاء، لكنها قد لا توفر المستوى ذاته من الجر أو الأداء مثل إطارات الشتاء عند القيادة على طرق مغطاة بالثلوج أو الجليد. راجع إطارات الشتاء ↪ ٢٥٦.

تحذير (يتبع)

- الإطارات المهترئة أو القديمة قد تسبب حادثًا. إذا كانت أسطح الإطارات مهترئة فاستبدلها.
- استبدل أي إطار تعرض لضرر بسبب الارتطامات في الحفر أو حواف الرصيف إلخ.
- الإطارات التي لم يتم تصلبها بشكل مناسب قد تسبب حادثًا. يجب ألا يقوم بعملية تصلب الإطارات واستبدالها وفكها وتركيبها إلا وكيلك أو مركز خدمة الإطارات المعتمد.
- لا تقم بتدوير الإطارات أكثر من ٥٦ كم/ساعة (٣٥ ميل بالساعة) على السطوح الزلقة كالثلج والطين والجليد وغيرها. قد يؤدي التدوير الزائد إلى انفجار الإطارات.

بشكل يصعب إصلاحه. عند تلف الإطار أو القيادة لمسافة ما باستخدام الإطار الفارغ، ينبغي فحصه لدى وكيل صيانة معتمد للإطارات الاحتياطية لتحديد ما إذا كان من الممكن إصلاح الإطار أم أنه يحتاج إلى الاستبدال. للحفاظ على ميزة إمكانية القيادة على الإطارات وهي فارغة، ينبغي استبدال الإطارات بأخرى تتمتع بذات الخاصية.

لتحديد موقع أقرب وكيل GM أو منشأة لخدمة الإطارات الاحتياطية، اتصل بمساعدة العملاء.

تشتمل سيقان الصمام الموجودة على الإطارات التي يمكن السير عليها وهي فارغة على مستشعرات كجزء من نظام مراقبة ضغط الإطارات (TPMS). انظر نظام مراقبة ضغط الإطارات ٢٦٠. وتحتوي هذه المستشعرات على بطاريات مصممة للعمل مدة ١٠ سنوات في ظل ظروف القيادة الطبيعية. راجع وكيلك لاستبدال العجلة أو المستشعر.

تنبيه

إن استخدام السائل المانع للتسرب قد يؤدي إلى إتلاف صمامات الإطارات ومستشعرات مراقبة الضغط في إطارات المركبة القابلة للسير وهي فارغة. ولا

(يتبع)

تحذير (يتبع)

سرعة ٩٠ كم/ساعة (٥٥ ميلًا/ساعة) عند عرض مصباح انخفاض مستوى ضغط الإطارات. قد يحذر وتفقد مستويات الضغط في الإطارات في أقرب فرصة ممكنة.

ويمكن القيادة باستخدام الإطارات الاحتياطية بدون أن يكون بها ضغط هواء. إذا أصبح أحد الإطارات فارغًا، فلا حاجة إلى التوقف على جانب الطريق لتغييره. واصل القيادة، ولكن لا تقُد لمسافة بعيدة أو بسرعة كبيرة. وفي حالة وجود تلف دائم، قد لا تكون القيادة على الإطار ممكنة. لمنع حدوث أي تلف دائم، احرص على ألا تزيد السرعة عن ٨٠ كم/سا (٥٠ ميل في الساعة). أثناء تحميل حمولة خفيفة، يمكن قيادة السرعة حتى سرعة ١٠٠ كم (٦٠ ميل)؛ وأثناء تحميل حمولة متوسطة يمكن القيادة حتى ٨٠ كم (٥٠ ميل) ومع الحمولة الثقيلة لا تتجاوز السرعة ٤٥ كم (٢٥ ميل). تواصل بأسرع وقت ممكن مع وكيل جنرال موتورز مرخص أو منشأة خدمات صيانة الإطارات القابلة للسير وهي فارغة لفحص الإطارات أو تصليحها أو استبدالها.

عند القيادة بإطار فارغ قابل للسير عليه وهو فارغ، تجنب الحفر ومخاطر الطريق الأخرى التي قد تتسبب في تلف الإطار و/أو العجلة

لكن قد لا تتوافر الإطارات الشتوية التي تتطابق مع معدل سرعة إطارات التركيب الأصلية الخاصة بك، وذلك بالنسبة لإطارات (H و V و W و Y و ZR) ذات السرعة المصنفة. إذا تم اختيار إطارات شتاء ذات معدل سرعة أقل، فينبغي عليك دومًا ألا تتجاوز الحد الأقصى لسرعة تلك الإطارات.

الإطارات القابلة للسير وهي فارغة

عندما تكون هذه السيارة جديدة، فقد تحتوي على إطارات احتياطية. لا يوجد إطار احتياطي، ولا معدات تغيير الإطار ولا مكان لتخزين الإطار في المركبة.

تشتمل المركبة كذلك على نظام لمراقبة ضغط الإطارات (TPMS) والذي يشير إلى انخفاض الضغط في أحد الإطارات.

تحذير

إذا ظهر مصباح التحذير من انخفاض مستوى الضغط في أحد الإطارات في مجموعة العدادات، فستنخفض إمكانية التحكم في المركبة خلال المناورات الصعبة. قد تتسبب القيادة بسرعة كبيرة في فقدان السيطرة ومن ثم إصابتك أنت أو الآخرين. لا تقُد المركبة بسرعة تتجاوز

(يتبع)

تنبيه (يتبع)

يغطي ضمان المركبة هذا التلف. لا تستخدم السائل المانع للتسرب في الإطارات القابلة للسير وهي فارغة.

إطارات الصيف

قد تأتي هذه السيارة مجهزة بإطارات صيف عالية الأداء. وتتميز هذه الإطارات بوجود مداس خاص ومركب، يعدا الأمثل للوصول إلى أقصى أداء على الطرق الجافة والرطبة. ومن شأن هذا المداس الخاص والمركب خفض الأداء في الأجواء الباردة، وعلى الطرق المغطاة بالجليد والثلوج. ننصح بتكيب إطارات الشتاء بالسيارة في حالة توقع القيادة بشكل متكرر في درجات حرارة أقل من ٥ مئوية (٤٠ فهرنهايت) تقريبًا أو على طرق مغطاة بالثلوج أو الجليد. راجع إطارات الشتاء ٢٥٦.

تنبيه

الإطارات الصيفية عالية الأداء تتميز بمركبات مطاطية تفقد المرونة وقد تظهر تشققات سطحية بنطاق المداس في ظل درجات الحرارة الأقل من -٧ مئوية (٢٠

(يتبع)

تنبيه (يتبع)

فهرنهايت). قم دائمًا بتخزين الإطارات الصيفية عالية الأداء في مكان مغلق وفي درجات حرارة أعلى من -٧ مئوية (٢٠ فهرنهايت) في حالة عدم استخدامها. إذا كانت الإطارات عرضة لدرجات حرارة تبلغ -٧ مئوية (٢٠ فهرنهايت) أو أقل، فقم بتدفئتها في مكان مدفا حتى ٥ مئوية (٤٠ فهرنهايت) لمدة ٢٤ ساعة أو أكثر قبل تركيبها أو قيادة السيارة وهي مزودة بهذه الإطارات. لا توجه سخونة مباشرة أو تيار هواء ساخن نحو الإطارات مباشرة. افحص الإطارات دائمًا قبل استعمالها. راجع فحص الإطارات ٢٦٤.

ضغط الإطارات

تحتاج الإطارات إلى مقدار صحيح من ضغط الهواء لكي تعمل بفعالية.

تحذير ⚠

لا يعد أي من ضغط النفخ المنخفض أو ضغط النفخ الزائد عن الحد شيئًا جيدًا. حيث يمكن أن تتسبب الإطارات

(يتبع)

تحذير (يتبع)

ذات ضغط النفخ المنخفض، أو الإطارات التي لا يكون الهواء بداخلها كافيًا فيما يلي:

- الحمل الزائد على الإطار والسخونة الزائدة للذان قد يؤديان إلى انفجار الإطار.
- التآكل السريع أو غير المنتظم.
- التماسك الضعيف.
- زيادة استهلاك الوقود.

كما يمكن أن تتسبب الإطارات ذات ضغط النفخ الزائد عن الحد، أو الإطارات التي يكون الهواء بداخلها زائدًا عن الحد فيما يلي:

- التآكل غير العادي.
- التماسك الضعيف.
- التماسك الضعيف.
- التلفيات التي يمكن تفاديها من جرّاء مخاطر الطريق.

ضغط الإطارات عند التشغيل على سرعات عالية

⚠ تحذير

تعمل القيادة بسرعات عالية، أي بنحو ١٦٠ كم/سا (١٠٠ ميل/الساعة) أو أكثر، على إضافة عبء آخر على الإطارات. وتتسبب القيادة المطردة عالية السرعة في وجود حرارة مفرطة بشكل مطرد والتي يمكن بدورها أن تتسبب في انفجار مفاجئ للإطار. وذلك ربما يعرضك لخطر التصادم، مما قد ينتج عنه مصرعك أو مصرع الآخرين. وتتطلب بعض الإطارات المصنفة للسرعة العالية ضبطاً لضغط النفخ للتشغيل عالي السرعة. عندما تكون حدود السرعة وظروف الطريق ملائمة لقيادة السيارة بسرعات عالية، فينبغي التأكد من أن الإطار مصنف للتشغيل عالي السرعة، وفي حالة ممتازة، علاوة على كونه مضبوطاً على ضغط نفخ صحيح للإطار وهو بارد قياساً على حمولة السيارة.

قم بإزالة غطاء الصمام عن ساق صمام الإطار. ثم اضغط بقوة بجهاز القياس على الصمام للحصول على قياس الضغط. فإذا توافق ضغط نفخ الإطار البارد مع الضغط الموصى به، والموجود على ملصق معلومات الحمولة والإطار، فلا توجد حاجة لمزيد من المهاتنة.

إذا كان ضغط النفخ منخفضاً، فأضف الهواء لحين الوصول إلى مستوى الضغط الموصى به. وإذا كان ضغط النفخ مرتفعاً، فاضغط على الساق المعدنية في مركز صمام الإطار لتفريغ بعض الهواء. وبعدها، افحص ضغط الهواء في الإطار باستخدام جهاز القياس.

أعد أغطية الصمام على سيقان الصمام للوقاية من الأوساخ والرطوبة ولمنع التسرب. لا تستخدم سوى أغطية الصمامات المصممة للسيارات بواسطة GM. قد تتعرض مستشعرات TPMS للتلف ولن تدخل ضمن إصلاحات الضمان في هذه الحالة.

يوضح ملصق معلومات الإطار والحمولة على المركبة إطارات المعدات الأصلية ومعدلات ضغط النفخ الصحيحة للإطارات الباردة. يكون الضغط الموصى به هو الحد الأدنى لضغط الهواء المطلوب لدعم سعة الحمل القصوى للمركبة. راجع حدود حمولة السيارة ١٧٠.

ويؤثر مدى تحميل المركبة على التحكم فيها والراحة أثناء ركوبها. كما يجب ألا يتم تحميلها وزناً أكبر مما هو مخصص لها.

متى يتم الفحص

افحص ضغط الإطارات مرة أو أكثر كل شهر.

كيف يتم الفحص

استخدم نوعية جيدة من أجهزة القياس صغيرة الحجم وذلك لفحص ضغط الإطارات. وجدير بالذكر أنه لا يمكن تحديد ضغط النفخ المناسب بمجرد النظر للإطار. تحقق من ضغط النفخ بالإطارات عندما تكون باردة، وهذا يعني أنه لم تتم قيادة المركبة لمدة ثلاث ساعات على الأقل أو لمسافة أكثر من ١,٦ كم (١ ميل).

الإطارات بقياس 225/40RF18 88W و 255/35ZR18 (94Y) أو 255/35RF18 90W و 275/35ZR18 (99Y) تتطلب تعديل ضغط الهواء عند قيادة السيارة بسرعة ١٦٠ كم/سا

(١٠٠ ميل/ساعة) أو أكثر. اضبط ضغط الإطارات وهي باردة على ٣٠٠ كيلوباسكال (٤٤ رطل على البوصة المربعة).

التشغيل المتواصل على سرعات أعلى من ١٦٠ كم/سا (١٠٠ ميل/الساعة) يتطلب حدًا للحمولة يقتصر على السائق وراكب واحد فقط مع عدم وجود أمتعة إضافية. وفي حالة زيادة الحمل عن الحد المذكور، حتى الوزن الإجمالي للسيارة، فلا تقم بقيادة السيارة بسرعة أكبر من ١٦٠ كم/سا (١٠٠ ميل/الساعة).

أعد الإطارات إلى ضغط النفخ الموصى به للإطار البارد عندما تنتهي من القيادة بالسرعة العالية. راجع حدود حمولة السيارة ١٧٠ وضغط الإطارات ٢٥٨.

نظام مراقبة ضغط الإطارات

تنبيه

أي تعديل على نظام مراقبة ضغط الإطارات (TPMS) يقوم به شخص غير مخول من مركز الخدمة قد يبطل تصريح استخدام النظام.

يستخدم نظام مراقبة ضغط الإطارات (TPMS) تقنية مجسات الراديو لفحص مستويات ضغط الهواء في الإطارات. حيث تعمل تلك المجسات

على مراقبة ضغط الهواء في إطارات مركبتك وبث قراءات ضغط الهواء في الإطار لوحدة استقبال موجودة في المركبة.

وينبغي فحص كل إطار شهرياً، بما في ذلك الإطار الاحتياطي (إن وجد)، عندما يكون بارداً ومضبوطاً على ضغط النفخ الموصى به من قبل الشركة المصنعة، والمدون على لافتة المركبة أو ملصق ضغط نفخ الإطارات. (وفي حال كانت إطارات مركبتك مختلفة عن الحجم المبين على لافتة المركبة أو ملصق ضغط نفخ الإطارات، فيجب عليك تحديد ضغط النفخ المناسب لتلك الإطارات).

وكميزة سلامة إضافية، فقد تم تزويد مركبتك بنظام مراقبة ضغط الهواء في الإطار (TPMS) ويقوم بإضاءة مؤشر انخفاض ضغط الإطارات عند تدني مستوى ضغط الهواء في أحد الإطارات أو في أكثر من إطار إلى ما دون معدل النفخ بصورة كبيرة.

وتبعاً لذلك، عندما يضيء مؤشر انخفاض ضغط الإطارات، يتوجب عليك أن تتوقف وتفحص الإطارات الخاصة بك في أقرب وقت ممكن، وتقوم بمهانة ضغط النفخ بها إلى المستوى المناسب. واعلم بأن القيادة مع وجود الإطارات دون معدل النفخ تؤدي إلى ارتفاع حرارة الإطارات وقد تؤدي إلى انفجارها. كما أن انخفاض معدل النفخ يقلل أيضاً من كفاءة استهلاك الوقود وعمر المداس، ويمكن أن يؤثر على تماسك المركبة وقدرة توقفها.

ويُرجى ملاحظة أن نظام مراقبة ضغط الهواء في الإطارات لا يعتد به كبديل للصيانة السليمة للإطارات، وتقع المسؤولية على عاتق السائق في الحفاظ على ضغط الهواء في الإطارات بصورة صحيحة، حتى لو لم يؤدي انخفاض معدل النفخ إلى إضاءة مؤشر انخفاض ضغط الإطارات.

واعلم أيضاً بأن مركبتك قد تم تجهيزها بمؤشر خاص باختلال التشغيل لإظهار أي خلل في النظام. ويرتبط هذا المؤشر بمؤشر انخفاض ضغط الإطارات. فعندما يكتشف النظام خللاً معيناً، فسوف يومض مؤشر انخفاض ضغط الإطارات لمدة دقيقة واحدة تقريباً ثم يضيء باستمرار. وسوف يستمر ذلك كلما يتم بدء تشغيل المركبة طالما أن الخلل مازال قائماً.

ولكن عندما يضيء مؤشر اختلال النظام، فإن النظام قد لا يتمكن من تتبع إشارة انخفاض ضغط الهواء في الإطار أو إرسالها على النحو المنشود. هذا، وقد يحدث خلل بالنظام لأسباب عدة، منها عمل إحلال للإطارات أو تركيب أخرى أو عجلات بديلة بالمركبة مما قد يمنع نظام مراقبة ضغط الإطارات من العمل بشكل صحيح. ولذا، ينبغي دائماً فحص مؤشر نظام مراقبة ضغط الإطارات بعد عمل إحلال لأحد الإطارات أو العجلات أو أكثر بمركبتك للتأكد من أن هذا الإحلال أو الإطارات والعجلات البديلة تسمح للنظام بمواصلة العمل بشكل صحيح.

تجدر الإشارة إلى أن نظام مراقبة ضغط الإطارات يمكن أن يحذرك من انخفاض ضغط الهواء في الإطار ولكنه لا يغيى عن إجراء الصيانة العادية على الإطارات. تفضل بالرجوع إلى فصص الإطارات ٢٦٤ وتدوير الإطارات ٢٦٤ وإطارات ٢٥٥.

تنبيه

ليست كل مواد منع التسرب متشابهة. إن استخدام لاصق غير معتمد للإطارات قد يؤدي إلى تلف مجسات TPMS (نظام مراقبة ضغط الإطارات). وعند حدوث ذلك، فإن ضمان المركبة لا يسري في هذه الحالة على تلك التلفيات. دائماً استخدم فقط مانع التسرب المعتمد من جنرال موتورز المتوفر عن طريق وكيلك أو المتضمن في مركبتك.

جدير بالذكر هنا أن الأطقم الأصلية لنفخ الإطارات تستخدم مانعات تسرب معتمدة للإطارات من شركة جنرال موتورز. حيث إن استخدام مانعات تسرب غير معتمدة للإطارات قد يؤدي إلى تلف مجسات نظام مراقبة ضغط الإطارات. تفضل بالرجوع إلى مانع التسرب في الإطار و مجموعة الضاغط ٢٧١، للحصول على معلومات بشأن مواد نفخ والتعليقات الخاصة باستخدامها.

المستوى الموصى به كما هو مبين على ملصق الإطار ومعلومات التحميل. راجع حدود حمولة السيارة ١٧٠.

وتظهر رسالة تطلب منك التحقق من الضغط في إطار محدد في مركز معلومات السائق (DIC). ويضيء مصباح تحذير انخفاض ضغط الهواء في الإطار وتظهر رسالة التحذير عند كل دورة إشعال حتى يتم تعديل ضغط الإطار على النحو الصحيح. يمكن مشاهدة مستويات ضغط الإطارات بواسطة مركز معلومات السائق (DIC). للمزيد من المعلومات والتفاصيل عن تشغيل مركز معلومات السائق (DIC) وشاشته، راجع مركز معلومات السائق (DIC) ١٢١.

كما قد يضيء مصباح التحذير من انخفاض الضغط في الإطار عندما يتم تشغيل المركبة للمرة الأولى في الطقس البارد، ثم ينطفئ عندما تشرع في القيادة. قد يكون هذا مؤشراً مبكراً على أن ضغط الهواء في الإطار قد أخذ في الانخفاض ويحتاج إلى زيادة وصولاً إلى الضغط المناسب.

يبين ملصق الإطار ومعلومات التحميل، المثبت بمركبتك، حجم إطارات التركيب الأصلية وضغط النفخ الصحيح للإطارات عندما تكون باردة. للاطلاع على أحد الأمثلة على ملصق معلومات الحمولة والإطار، ومكان تثبيتها، راجع حدود حمولة السيارة ١٧٠. راجع كذلك ضغط الإطارات ٢٥٨.

راجع تشغيل مراقبة ضغط الإطارات ٢٦١ للمزيد من المعلومات.

تشغيل مراقبة ضغط الإطارات

قد يتم تجهيز المركبة بنظام مراقبة ضغط الإطارات (TPMS). قد يكون نظام مراقبة ضغط الإطارات مصمماً لتحذير السائق عند انخفاض ضغط الهواء في الإطار. حيث تم تركيب مجسات هذا النظام على كل الإطارات والعجلات، باستثناء الإطار والعجلة الاحتياطيين. حيث تعمل مستشعرات TPMS على مراقبة ضغط الهواء في الإطارات وإرسال قراءات ضغط الهواء في الإطارات لوحدة استقبال موجودة في المركبة.



عند اكتشاف انخفاض ضغط الهواء في الإطار، يقوم نظام مراقبة ضغط الإطارات بإضاءة مصباح التحذير من انخفاض الضغط في الإطار والموجود في مجموعة لوحة أجهزة القياسات. إذا حدث ذلك، توقف في أقرب وقت ممكن، وانفخ الإطارات إلى

رسالة خلل نظام مراقبة ضغط الإطارات ومصباح التحذير منها

لن يعمل نظام مراقبة ضغط الإطارات بشكل صحيح في حالة لو كان واحد أو أكثر من مجساته مفقوداً أو تالفاً. عندما يكتشف النظام خللاً معيناً، سوف يومض مصباح انخفاض ضغط الإطارات لمدة دقيقة واحدة تقريباً ثم يضيء باستمرار طوال الفترة المتبقية من دورة الإشعال. كما تظهر أيضاً رسالة تحذير في مركز معلومات السائق (DIC). ويضيء مصباح الأعطال كما تظهر رسالة تحذير في مركز معلومات السائق مع كل دورة إشعال حتى تتم معالجة المشكلة. بعض الحالات التي يمكن أن تسبب في ذلك هي:

- تم استبدال أحد إطارات الطريق بالإطار الاحتياطي. إضافة إلى أن الإطار الاحتياطي ليس لديه أحد مجسات نظام مراقبة ضغط الإطارات. وينبغي أن ينطفئ مصباح الأعطال وتختفي رسالة مركز معلومات السائق بعد استبدال إطار الطريق وإتمام عملية مطابقة المجسات بنجاح. راجع "عملية مطابقة حساس نظام مراقبة ضغط الهواء في الإطارات" الواردة لاحقاً في هذا القسم.
- لم يتم إجراء عملية مطابقة مجسات نظام مراقبة ضغط الإطارات أو لم تكتمل بنجاح بعد تناوب الإطارات. وينبغي أن ينطفئ مصباح الأعطال

وتختفي رسالة مركز معلومات السائق بعد إتمام عملية مطابقة المجسات بنجاح. تفضل بالرجوع إلى "عملية مطابقة مجسات نظام مراقبة ضغط الإطارات" الواردة لاحقاً في هذا القسم.

- فقدان أو تلف واحد أو أكثر من مجسات نظام مراقبة ضغط الإطارات. ويفترض أن تختفي رسالة التحذير في مركز معلومات السائق وينطفئ مصباح الأعطال عند تركيب مستشعرات نظام مراقبة ضغط الإطارات (TPMS) واكتمال عملية مطابقة المستشعرات بنجاح. لذا، قم بزيارة الوكيل للحصول على الصيانة اللازمة.

- عدم تطابق الإطارات أو العجلات المستبدلة مع مثيلاتها الأصلية. حيث قد يؤدي استخدام إطارات وعجلات خللاً للموصى بها إلى منع نظام مراقبة ضغط الإطارات من العمل بشكل سليم. راجع شراء إطارات جديدة ٢٦٦.

- تشغيل الأجهزة الإلكترونية أو القرب من المرافق التي تستخدم ترددات موجات لاسلكية مماثلة لنظام مراقبة ضغط الإطارات يمكن أن يتسبب في خلل المجسات.

يجب التنويه هنا إلى أنه في حالة عدم عمل نظام مراقبة ضغط الإطارات بشكل سليم، فإنه لا يمكنه تتبع إشارة انخفاض ضغط

الهواء في أحد الإطارات أو إرسالها. وفي حالة استمرار ظهور رسالة التحذير أو وميض المصباح، يجب الرجوع إلى الوكيل لإجراء الصيانة.

عملية مطابقة مجسات نظام مراقبة ضغط الإطارات

لكل مجس من مجسات نظام مراقبة ضغط الإطارات رمز تعريف غير متماثل. وينبغي مطابقة رمز التعريف مع موضع العجلة الجديدة/الإطار الجديد بعد مناوبة إطارات المركبة أو استبدال واحد أو أكثر من مستشعرات نظام مراقبة ضغط الإطارات (TPMS). ينبغي أيضاً أن تتم عملية مطابقة مجسات نظام مراقبة ضغط الإطارات بعد استخدام الإطار الاحتياطي بدلاً من إطار الطريق الذي يحتوي على مجس نظام مراقبة ضغط الإطارات. وينبغي أن ينطفئ مصباح الأعطال وتختفي رسالة مركز معلومات السائق في دورة الإشعال التالية. تتم مطابقة المجسات مع مواضع الإطارات/العجلات، وذلك باستخدام أداة إعادة الاستعلام الخاصة بنظام مراقبة ضغط الإطارات، وفقاً للترتيب التالي: الإطار الأمامي جهة السائق، والإطار الأمامي جهة الراكب، والإطار الخلفي جهة الراكب، والإطار الخلفي جهة السائق. راجع وكيلك للحصول على الخدمة أو شراء أداة إعادة الاستعلام. ويمكن أيضاً شراء أداة إعادة الاستعلام الخاصة بنظام TPMS. راجع أداة

٨. انتقل إلى الإطار الأمامي جهة الراكب، وكرر الخطوة 7.
٩. انتقل إلى الإطار الخلفي جهة الراكب، وكرر الخطوة 7.
١٠. تابع إلى الإطار الخلفي في جانب السائق، وكرر الخطوة 7. يصدر البوق صوتاً مرتين ليشير إلى أن رمز تعريف المجس متوافق مع الإطار الخلفي في جانب السائق، وتتوقف عملية مطابقة مجسات نظام مراقبة ضغط الإطارات. تختفي الرسالة تنشيط التعرف على حساسات الإطارات من شاشة مركز معلومات السائق (DIC).
١١. قم بإيقاف تشغيل المركبة.
١٢. اضبط الإطارات الأربعة على مستوى ضغط الهواء الموصى به كما هو مبين على ملصق الإطار ومعلومات التحميل.
٤. استخدم عنصر تشغيل مركز معلومات السائق (DIC) خماسي الاتجاهات على الجانب الأيمن من عجلة القيادة للتمرير إلى شاشة ضغط الإطارات تحت صفحة معلومات DIC. راجع مركز معلومات السائق (DIC) ١٢١.
٥. اضغط ضغطة طويلة على SEL في منتصف عنصر التحكم خماسي الاتجاهات بمركز معلومات السائق. بعدها يصدر البوق نفيزاً مرتين للإشارة إلى أن جهاز الاستقبال ما زال في وضع إعادة التعرف، وتظهر الرسالة تنشيط التعرف على حساسات الإطارات على شاشة مركز معلومات السائق (DIC).
٦. ابدأ بالإطار الأمامي على جانب السائق.
٧. ضع أداة إعادة الاستعلام في مقابل جانب الإطار بالقرب من ساق الصمام. ثم اضغط على الزر لتنشيط مجس نظام مراقبة ضغط الإطارات. يصدر صوت صرير من البوق ليؤكد على أنه تمت مطابقة رمز تعريف المجس مع وضع الإطار والعجلة.
- تنشيط مستشعر مراقبة ضغط الإطارات على الموقع www.gmttoolsandequipment.com أو اتصل بالرقم 1-800-GM TOOLS (1-800-468-6657).
- أمامك دقيقتان لانتهاؤ من مطابقة موضع الإطار الأول/العجلة الأولى، وخمس دقائق ككل، لمطابقة جميع مواضع الإطارات/العجلات الأربع. إذا استغرق الأمر وقتاً أطول، فستتوقف عملية المطابقة ولا بد من بدء إعادة تشغيلها.
- وتتضح عملية مطابقة مجسات نظام مراقبة ضغط الإطارات كما هو مبين أدناه:
1. اضبط فرامل الركن.
 2. ضع المركبة في وضع الخدمة. راجع مواضع مفتاح التشغيل ١٧٤.
 3. تأكد أن خاصية إظهار معلومات ضغط الإطارات مشغلة. يمكن تشغيل وإيقاف المعلومات المعروضة بمركز معلومات السائق من خلال قائمة الخيارات. راجع مركز معلومات السائق (DIC) ١٢١.

فحص الإطارات

نوصي بفحص الإطارات، بما في ذلك الإطار الاحتياطي، إذا كانت المركبة مجهزة بذلك، لاكتشاف أية علامات على التآكل أو التلف مرة واحدة شهرياً على الأقل.

يجب استبدال الإطار في حالة:

- إمكانية رؤية المؤشرات في ثلاثة مواضع أو أكثر حول الإطار.
- إمكانية رؤية السلك أو النسيج المار من خلال مطاط الإطار.
- أن يوجد تشقق، أو قطع، أو تمزق بصورة كبيرة في المداس أو جانب الإطار تكفي لإظهار السلك أو النسيج.
- أن يصاب الإطار بتواء، أو انتفاخ، أو انشقاق.
- أن يتعرض الإطار للثقب، أو القطع، أو غيرها من التلفيات التي لا يمكن إصلاحها بشكل جيد بسبب حجمها أو موقعها.

تدوير الإطارات

إذا كانت المركبة تشتمل على إطارات لا اتجاهية، فينبغي المناوبة بينها وفق الفواصل الزمنية المحددة في جدول الصيانة. راجع جدول الصيانة ٢٩٢.

تتم مناوبة الإطارات لتحقيق مستوى تآكل موحد لجميع الإطارات. والدورة الأولى هي الأهم.

في أي وقت تلاحظ فيه تآكل غير عادي، بدّل مواضع الإطارات بأسرع وقت ممكن وتأكد من أن ضغط نفخ الإطارات مناسب وتحقق من عدم وجود إطارات أو عجلات تالفة. إذا استمر التآكل غير العادي بعد التبديل، فافحص محاذاة العجلات. راجع متى يحين وقت الإطارات جديدة ٢٦٥ وإحلال العجلات ٢٦٨.

يجب عدم مناوبة الإطارات الاتجاهية. يتعين استخدام كل إطار و عجلة في المكان المخصص له فقط. تحمل الإطارات الاتجاهية سهمًا عليها يشير إلى الاتجاه المناسب للتدوير أو يتم حفر كلمة "left" (يسار) أو "right" (يمين) على جانبها.

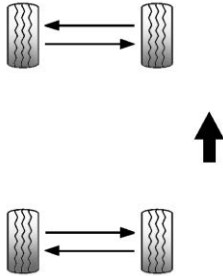

استخدم أسلوب المناوبة إذا كانت المركبة تشتمل على إطارات من حجم مختلف في المقدمة والمؤخرة وكانت غير اتجاهية.

كما لا ينبغي مناوبة أحجام إطارات مختلفة من الأمام إلى الخلف.

متى يحين وقت الإطارات جديدة

هناك عوامل تؤثر في معدل تآكل الإطارات، مثل الصيانة، ودرجات الحرارة، وسرعات القيادة، وحمولة المركبة، وظروف الطريق.

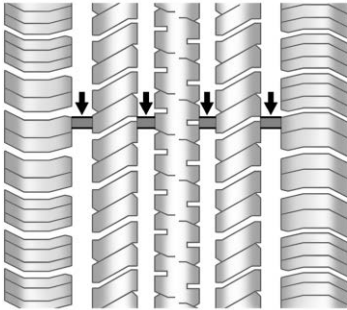

تعد مؤشرات إهتراء المداس إحدى طرق معرفة موعد تركيب إطارات جديدة. تظهر مؤشرات إهتراء المداس للإطارات عندما يتبقى ما لا يزيد عن ١,٦ ملم (١/١٦ بوصة) أو أقل من المداس. راجع فحص الإطارات ٢٦٤ وتدوير الإطارات ٢٦٤.

يصح المطاط الموجود في الإطارات قديماً مع مرور الوقت. وينطبق ذلك على الإطار الاحتياطي أيضاً، إذا كانت المركبة مزودة به، حتى ولو لم يكن قد تم استخدامه من قبل.

تحقق من أن جميع صامولات العجلات مربوطة بإحكام وعلى نحو سليم. راجع "عزم تدوير صامولة العجلة" ضمن الساعات والمواصفات ٣٠٤.

تحذير

يمكن أن يتسبب الصدا أو تراكم الأوساخ على العجلات، أو على الأجزاء المثبتة عليها، في ضعف مفتاح عزم الصواميل بعد فترة. كما يمكن أن تنفصل العجلة من مكانها وتتسبب في وقوع حادث. وعند تغيير العجلة، ينبغي إزالة أي صدا أو أوساخ من الأماكن المثبت عليها عجلة المركبة. في حالة الطوارئ، يمكن استخدام قطعة قماش أو منشفة ورقية؛ ولكن استخدم مكشطة أو فرشاة سلك لاحقاً لإزالة كل الصدا والأوساخ.

ضع طبقة رقيقة من شحم محامل العجلات على مركز بطيخة العجلة بعد استبدالها أو بعد إجراء التناوب بين الإطارات، وذلك لمنع التآكل أو تشكل الصدا. لا تضع الشحم على سطح تركيب العجلة أو صمولات العجلة أو براغيها.

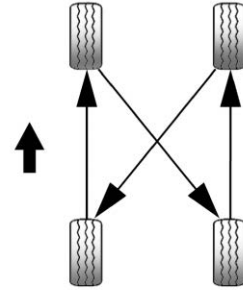

استخدم أسلوب المناوبة هذا كما هو موضح هنا عند مناوبة الإطارات ذات الحجم نفسه والمركبة على كل العجلات الأربع.

في حال احتوت المركبة على إطار احتياطي صغير، فلا تشمل في عملية تناوب الإطارات.

اضبط الإطارات الأمامية والخلفية على مستوى ضغط النفخ الموصى به على ملصق معلومات الإطار والحمولة بعد مناوبة الإطارات. راجع ضغط الإطارات ٢٥٨ وحدود حمولة السيارة ١٧٠.

إعادة ضبط نظام مراقبة ضغط الإطارات. راجع تشغيل مراقبة ضغط الإطارات ٢٦١.

في جميع الفصول، فسيكون رقم مواصفات أداء الإطار متبوعًا بحرفي MS وهما اختصار الطين والجليد.

توصي شركة جنرال موتورز بتغيير مجموعة الإطارات الأربعة المتأكلة كاملة، ويساعد عمق سطح الإطارات الموجد على الحفاظ على أداء المركبة. قد يتأثر أداء الفرملة والتحكم في المركبة بشكل عكسي إذا لم يتم استبدال كل الإطارات في الوقت نفسه. إذا كان قد تم إجراء تناوب وصيانة مناسبين، فمن المرجح أن تتأكل جميع الإطارات الأربعة في الوقت نفسه تقريبًا. راجع تدوير الإطارات ٢٦٤ لمعرفة المزيد من المعلومات حول التناوب المناسب بين الإطارات. ومع ذلك، إذا كان من الضروري استبدال مجموعة محور واحدة للإطارات المتأكلة، فيجب تركيب الإطارات الجديدة على المحور الخلفي.

⚠ تحذير

قد تتفجر الإطارات أثناء الخدمة غير المناسبة. قد تتسبب محاولة تركيب الإطارات أو فكها في وقوع الإصابات (يتبع)

المركبة لمدة شهر واحد على الأقل، انزع الإطارات أو ارفع المركبة كي تخفف الوزن عن الإطارات.

شراء إطارات جديدة

صنعت شركة جنرال موتورز إطارات خاصة ومتوافقة مع المركبة. وقد تم تصميم إطارات المعدات الأصلية المركبة لتلبي تصنيف نظام مواصفات معايير أداء الإطارات (TPC Spec) من جنرال موتورز. وعندما تدعو الحاجة لاستبدال الإطارات، توصي جنرال موتورز بشدة بشراء إطارات لها تصنيف TPC Spec نفسه.

يراعي نظام مواصفات أداء الإطارات الحصري من جنرال موتورز أكثر من اثني عشرة من المواصفات المهمة التي تؤثر على أداء المركبة بشكل عام، بما في ذلك أداء نظام الفرامل، والقيادة والتحكم في المركبة، والتحكم في الجر، وأداء مراقبة ضغط الإطارات. يوجد رقم مواصفات أداء الإطارات الخاصة بشركة جنرال موتورز محفوظًا على جانب الإطار قريبًا من معلومات حجم الإطار. إذا كان الإطار مصممًا بسطح يسمح بالاستخدام

هناك عوامل متعددة، تتضمن درجات الحرارة وظروف التحميل وصيانة ضغط النفخ، من شأنها أن تؤثر في سرعة حدوث التقادم. لذا، توصي جنرال موتورز باستبدال الإطارات، بما في ذلك الإطار الاحتياطي إذا كانت السيارة مجهزة به، بعد مرور ست سنوات، بغض النظر عن تآكل المداس. للتعرف على عمر الإطار، استخدم تاريخ تصنيع الإطار الذي يمثل آخر أربعة أرقام من DOT رقم تعريف الإطار (TIN) المصبوب على جانب واحد من جدار الإطار. ويمثل أول رقمين الأسبوع (01-52)، بينما يشير آخر رقمين إلى العام. فمثلاً، سيكون لدى الأسبوع الثالث من العام ٢٠١٠ تاريخ مكوّن من أربعة أرقام حددته وزارة النقل وهو 0310.

ركن المركبة

تهرم الإطارات عادة عندما تكون مركبة على سيارة مركونة. اركن السيارة التي ستقوم بتخزينها لمدة شهر واحد على الأقل في مكان بارد وجاف ونظيف، بعيداً عن أشعة الشمس المباشرة لكي تحافظ عليها. هذا المكان يجب أن يكون خالياً من الشحم والبزيرن وأي مادة أخرى قد تضر بالمطاط.

إن ركن المركبة لفترة طويلة قد يسبب نشوء بقع مسطحة على الإطارات مما قد يؤدي إلى اهتزازات أثناء القيادة. عند تخزين

الحمولة وتصنيف السرعة والتكوين (نصف قطري) نفسه تمامًا كالإطارات الأصلية.

قد تقدم المركبات ذات نظام مراقبة ضغط الإطارات تحذيرات غير دقيقة لانخفاض ضغط الإطارات إذا تم تركيب إطارات غير متوافقة مع مواصفات أداء إطارات TPC Spec. راجع تشغيل مراقبة ضغط الإطارات ٢٦١.

يشير ملصق معلومات الإطار والحمولة إلى إطارات المعدات الأصلية التي ينبغي تركيبها للمركبة. انظر حدود حمولة السيارة ١٧٠ للتعرف على موقع الملصق والحصول على مزيد من المعلومات حول ملصق معلومات الإطار والحمولة.

الإطارات والعجلات مختلفة الحجم

إذا تم تثبيت عجلات أو إطارات ذات أحجام مختلفة عن العجلات والإطارات الأصلية، فقد يتأثر أداء المركبة، مشتملاً ذلك نظام الفرامل، وخصائص الركوب وتماسك الحركة، وثبات المركبة، ومقاومتها للانقلاب. بالإضافة إلى ذلك، إذا كانت المركبة مزودة بأنظمة إلكترونية مثل نظام الفرامل المانعة للانغلاق، أو الواسد الهوائية التي تفرج عند

تحذير

قد يتسبب الخلط بين إطارات من أحجام (بخلاف تلك التي تم تركيبها في الأصل بالمركبة) أو علامات تجارية أو أنواع مختلفة في فقدان التحكم في المركبة، مما يؤدي إلى حدوث تصادم أو تلف آخر بالمركبة. استخدم الحجم أو العلامة التجارية أو نوع الإطار الصحيح على العجلات الأربع.

تحذير

قد يسبب استخدام الإطارات ذات الطيات المتعارضة في المركبة تشقق جواف أطراف العجلات بعد قطع عدة أميال من القيادة. قد ينفجر الإطار وتتلصق العجلة فجأة وبالتالي تتسبب في حدوث تصادم. استخدم النوع الشعاعي (radial-ply) من هياكل الإطارات مع العجلات المثبتة في مركبتك.

إذا استلزم الأمر استبدال إطارات المركبة بإطارات ليس لها رقم TPC Spec، فتأكد من أنها لها الحجم ونطاق

تحذير (يتبع)

أو التعرض للوفاة. يجب ألا يقوم بعملية تركيب الإطارات وفكها إلا وكيلك أو مركز خدمة الإطارات المعتمد.

لكن قد لا تتوافر الإطارات الشتوية التي تتطابق مع معدل سرعة إطارات التركيب الأصلية الخاصة بك، وذلك بالنسبة لإطارات (H و V و W و Y و ZR) ذات السرعة المصنفة. لا تتجاوز مطلقاً قدرة السرعة القصوى لإطار الشتاء عند استخدام إطارات الشتاء ذات تصنيف السرعة المنخفض.

تحذير

لا تقد أبداً بسرعة تزيد عن السرعة المصنفة، بغض النظر عن حد السرعة القانوني. عند قيادة المركبة بسرعات عالية بشكل متكرر و/أو لفترات طويلة من الزمن، راجع وكيل المركبة/الإطارات لمعرفة النوع المناسب للإطارات لاستخدامها لظروف القيادة والطقس المعينة.

انقلاب المركبة، أو نظام التحكم في الجر، أو النظام الإلكتروني للتحكم في الثبات، أو نظام الدفع بجميع العجلات، فقد يتأثر أداء هذه الأنظمة هي الأخرى.

تحذير ⚠

إذا أضفت عجلات بقياسات مختلفة، فقد لا تقدم المركبة مستوى مقبولاً من الأداء والأمان إذا تم اختيار إطارات غير موصى بها لهذه العجلات. وهذا يزيد من فرصة وقوع تصادمات وإصابات خطيرة. لا تستخدم سوى أنظمة عجلات وإطارات محددة من جنرال موتورز ومطورة للمركبة، واطلب تركيبها على نحو مناسب من قبل فني مخول من جنرال موتورز.

راجع شراء إطارات جديدة ⚡ ٢٦٦ والملحقات وتعديلات السيارة ⚡ ٢٢٢.

محاكاة العجلات وموازنة الإطارات

لقد تمت معاداة الإطارات والعجلات وضبطها في المصنع لتوفير أطول عمر للإطارات وأفضل أداء عام للمركبة. ليس هناك حاجة إلى إجراء أي ضبط أو تعديل لمعاداة العجلة وضبط الإطارات بشكل دوري. قم بإجراء فحص للمعاداة إذا لاحظت

تآكلاً غير مألوف على الإطارات أو إذا كانت المركبة تنسحب لأحد جانبيها بشكل ملفت. السحب الخفيف جهة اليسار أو اليمين، على حسب قمة الطريق و/أو تنوعات سطح الطريق الأخرى مثل القباب والحفر يُعد أمرًا عاديًا. وإذا اهتزت المركبة أثناء القيادة على طريق مستو، فمن الممكن أن تكون الإطارات والعجلات بحاجة إلى إعادة موازنة. استشر الوكيل للتعرف على العمليات التشخيصية المناسبة.

إحلال العجلات

استبدل أي عجلة بها انحناءات، أو تشققات، أو بها صدأ أو تآكل. إذا كانت صواميل العجلات تفتك بشكل مستمر، فيجب استبدال العجلات، أو مسامير العجلات وصواميل العجلات. إذا كانت العجلة تسرب هواء، فقم باستبدالها. ويمكن إصلاح بعض العجلات المصنوعة من الألومنيوم. استشر بوكيكل إذا ظهرت أي من الظروف التالية.

سيعرف وكيلك نوع العجلات التي تحتاجها.

يجب أن تكون لكل عجلة جديدة نفس قدرة الحمل، والقطر، والعرض، والموازنة مثل العجلة المستبدلة، وأن يتم تركيبها بالطريقة ذاتها.

استبدل العجلات والبراغي والصواميل الخاصة بها، أو غير مجسات نظام مراقبة ضغط الإطارات (TPMS) باستخدام قطع غيار معدات أصلية وجديدة من GM.

تحذير ⚠

وكذلك فإن استخدام العجلات أو مسامير العجلات أو صواميل عجلات بديلة غير مناسبة قد ينطوي على خطورة. وقد تتأثر فرامل المركبة أو أسلوب التعامل مع المركبة من جراء ذلك. يمكن أن تفقد الإطارات الهواء مما يؤدي إلى فقد التحكم بالمركبة وحدث تصادم. استخدم العجلات، ومسامير العجلات، وصواميل العجلات الصحيحة عند الاستبدال.

تنبيه

قد تتسبب العجلات غير المناسبة في حدوث مشاكل في مدة خدمة المعامل، وتبريد الفرامل، ومعايرة عداد السرعة أو عداد المسافة، ومدى المصابيح الأمامية، وارتفاع مصد الصدمات، والمسافة الفاصلة بين المركبة والأرض، والمسافة الفاصلة بين الإطار والهيكل والشاسيه.

تحذير (يتبع)

توجد مسافة فاصلة كافية. ويمكن أن تتسبب سلاسل الإطارات المستخدمة دون مراعاة المسافة الفاصلة الصحيحة في تلف الفرامل، أو مكونات نظام التعليق أو أجزاء المركبة الأخرى. قد تتسبب المنطقة التي تلفت بفعل سلاسل الإطارات في فقدان التحكم وحدوث تصادم. استخدم نوعًا آخر من أجهزة الجر فقط إذا أوصت الشركة المصنعة باستخدامه مع مجموعة حجم إطارات المركبة وظروف الطريق. اتبع تعليمات تلك الشركة المصنعة. لتفادي إتلاف المركبة، قد يبطء وأعد ضبط جهاز الجر أو أزله إذا كان يلامس المركبة. لا تُدر العجلات، إذا تم استخدام أجهزة الجر، فركبها على الإطارات الخلفية.

تنبيه

أما إذا كانت السيارة مجهزة بإطارات بمقاسات بخلاف المقاسات 225/40R18 أو 225/40RF18 أو 255/35RF18 أو 225/35R19 أو 225/30R19 فلا تستخدم سلاسل الإطارات إلا عندما يسمح القانون (يتبع)

تنبيه (يتبع)

الثلث، اربط صواميل العجل بشكل متناسب وبالترتيب الصحيح وطبقا للمواصفات الصحيحة لعزم الدوران.

العجلات البديلة المستخدمة

تحذير

تعد عملية استخدام عجلة مستعملة بدلًا من عجلة من عجلات المركبة أمرًا خطيرًا. حيث لا يمكن معرفة كيف تم استخدامها أو كم المسافة التي تمت القيادة بها. فقد تعطل فجأة وتسبب حدوث تصادم. فعند استبدال العجلات، استخدم عجلة معدات جديدة أصلية من جنرال موتورز.

سلاسل الإطارات

تحذير

لا تستخدم سلاسل الإطارات إذا كانت قياسات إطاراتك بالسيارة 225/40R18 أو 225/40RF18 أو 255/35RF18 أو 225/35R19 أو 225/30R19. حيث لا (يتبع)

تحذير

تجنب استخدام الزيت أو مواد التشحيم على مسمار العجلة أو على أسلاك صواميل العجلة. قد ترتخي صامولات العجلات وتفصل العجلة عن السيارة، مما يسبب تصادم.

تحذير

إن استخدام صمولات وبراعي غير صحيحة للعجلات أو الشد الخاطئ لبراغي العجلات وبراعيها قد يسبب ارتخاء شد العجلة، بل وانفصالها عن السيارة. وقد يؤدي ذلك إلى وقوع اصطدام. تأكد من استخدام صواميل العجلة الصحيحة. في حال قمت باستبدالها، تأكد من الحصول على صواميل عجلات أصلية من GM.

تنبيه

قد يؤدي ربط صواميل العجل بشكل غير صحيح إلى تقطع الكبح أو إتلاف الجزء الدوار. لتجنب إصلاحات الفرامل باهظة (يتبع)

تنبيه (يتبع)

بذلك وعند الضرورة فقط. استخدم سلاسل منخفضة لا تضيف أكثر من ١٢ ملم من التخناتة إلى مدامس الإطارات والجزء الجانبي الداخلي. استخدم السلاسل ذات المقاس المناسب للإطارات الخاصة بالمركبة. كما ينبغي تثبيتها على إطارات المحور الخلفي. وتذكر ألا تستخدم سلاسل على إطارات المحور الأمامي. قم بربطها بإحكام بأكبر قدر ممكن مع تثبيت الأطراف بشكل آمن. وعليك متابعة القيادة ببطء واتباع تعليمات الشركة المصنعة للسلسلة. توقف وأعد إحكام ربط السلاسل إذا كانت ملامسة للمركبة. في حالة استمرار هذا التلامس، يمكنك التقليل من سرعة المركبة حتى يتوقف. حيث تضر السرعة الزائدة، أو دوران العجلات مع تثبيت السلاسل عليها بمركبتك.

في حالة نفاذ الهواء من الإطارات

إذا كانت السيارة مزودة بإطارات احتياطية، فلا داعي للتوقف جانب الطريق وتغيير الإطارات عندما ينفد منه الهواء. راجع الإطارات القابلة للسير وهي فارغة ٢٥٧.

تحذير ⚠

تتطلب صيانة الاطارات القابلة للسير وهي فارغة أدوات وإجراءات خاصة. إذا لم يتم استخدام الإجراءات والأدوات الخاصة، فقد تحدث إصابة أو تلف بالمركبة. تأكد دائماً من استخدام الادوات والاجراءات الملائمة حسبما تم وصفه في كتيب الصيانة.

ليس من المعتاد أن تنفجر الإطارات أثناء القيادة خاصة إذا كنت توفر صيانة جيدة لها. راجع إطارات ٢٥٥. إذا كان هناك تسريب للهواء من الإطارات، فمن المرجح أن يكون تسريب بطيء. ولكن إذا انفجر الإطار في أي وقت، فهذه بعض النصائح حول ما هو متوقع وما يتعين عليك فعله:

إذا انفجر أحد الإطارات الأمامية، يعمل الإطار الفارغ على توجيه المركبة نحو جانب الإطار الفارغ. ارفع قدمك من على دواسة زيادة السرعة وامسك بعجلة التوجيه بقوة. وجه المركبة للحفاظ على الوضع في حارة السير، واضغط على الفرامل برفق للتوقف على جانب الطريق، إذا أمكن.

انفجار أحد الإطارات الخلفية، خاصة عند منحني، تجعل الأمر يشبه التزلج وقد يتطلب الإجراء التصحيحي نفسه الذي تتبعه عند التزلج. أوقف الضغط على دواسة الوقود

وجه المركبة في اتجاه مستقيم. قد ينطوي الأمر على مطبات كثيرة وضوضاء شديدة. اضغط على الفرامل برفق للتوقف بعيداً عن الطريق إن أمكن.

تحذير ⚠

من الأمور الخطيرة رفع المركبة والنزول تحتها للقيام بالصيانة وإجراء الإصلاحات دون التدريب أو وجود معدات السلامة. إذا كانت هناك رافعة مرفقة بالمركبة، فإنها مصممة فقط للاستخدام عند تغيير الإطارات الفارغ. وإذا تم استخدامها لأغراض أخرى، فقد تتعرض أنت أو الآخرون للإصابة أو الوفاة إذا انزلت المركبة من على الرافعة. إذا كانت هناك رافعة مرفقة بالمركبة، فإنها مصممة فقط للاستخدام عند تغيير الإطارات الفارغ.

إذا لم تكن هذه السيارة مزودة بإطارات قابلة للسير وهي فارغة من الهواء ثم حدث ثقب في أحد الإطارات فتجنب إتلاف هذا الإطار عن طريق القيادة ببطء إلى مكان مستوي بعيد عن الطريق إن أمكن.

١. قم بإضاءة مؤشرات التحذير من الخطر. راجع أضواء التحذير بالمخاطر الغمازة ١٣٧.
٢. شد فرامل الركن بإحكام.

تحذير ⚠️

قد يتسبب نفخ الإطارات بشكل زائد عن الحد في تمزيق الإطارات وتعرضك أنت أو الآخرين للإصابة. تأكد من قراءة واتباع تعليمات استخدام طاقم الضاغظ ومادة لصق الإطارات مع نفخ الإطارات إلى الضغط الموصى به. لا تتجاوز مستوى الضغط الموصى به.

تحذير ⚠️

قد يتسبب تخزين طاقم الضاغظ ومادة لصق الإطارات أو أية معدات أخرى في مقصورة الركاب في تعرض الركاب للإصابة. عند التوقف المفاجئ أو التصادم، قد ترتطم المعدات غير محكمة الربط بالركاب. خزن طاقم الضاغظ ومادة لصق الإطارات في المكان الأصلي.

٠,٢٥ بوصة) في منطقة المداس، راجع مانع التسرب في الإطارات ومجموعة الضاغظ ⚠️ ٢٧١.

مانع التسرب في الإطارات و مجموعة الضاغظ**تحذير** ⚠️

من الخطورة بمكان تباطؤ المركبة في منطقة مغلقة غير جيدة التهوية. حيث يمكن أن يدخل عادم المحرك إلى المركبة. تحتوي انبعاثات المحرك على أول أكسيد الكربون (CO) الذي لا يمكن رؤيته أو شم رائحته. وقد يسبب فقدان الوعي أو الموت. لا تشغل المحرك في منطقة مغلقة لا توجد بها هواء متجدد. للمزيد من المعلومات، راجع عادم المحرك ⚠️ ١٨٠.

٣. اجعل جهاز نقل الحركة الأوتوماتيكي في الوضع P (الركن)، أو اجعل جهاز نقل الحركة اليدوي في الوضع I (الأول) أو R (رجوع).
٤. أوقف تشغيل الإشعال.
٥. افحص الإطارات الفارغة.

تحذير ⚠️

القيادة بعجلة مثقوبة قد تسبب أضراراً دائمة في الإطارات. إن إعادة نفخ الإطارات بعد القيادة به مع كونه خالياً من الهواء أو مثقوباً قد يؤدي إلى انفجاره ويسبب حادثاً خطيراً. لا تحاول أبداً إعادة نفخ الإطارات إذا كنت قد قادت المركبة به ومستوى الضغط بداخله أقل من المطلوب، أو به ثقب. دع وكيلك أو مركز خدمة الإطارات المعتمد يقوم بتصليح أو استبدال الإطارات المثقوبة بأسرع وقت ممكن.

إذا كانت هذه السيارة مزودة بمانع التسرب في الإطارات ثم انفصل الإطارات من العجلات وتعرضت جوانبه للتلف أو عند حدوث ثقب أكبر من ٦ ملم (٠,٢٥ بوصة) فهذا دليل على أن الإطارات تالفة جداً بحيث لا يستطيع مانع التسرب في الإطارات ومجموعة الضاغظ علاجه. إذا كان الإطارات مثقوباً بثقب أقل من ٦ ملم

١. مفتاح التحديد (المادة اللاصقة/الهواء أو الهواء فقط)
٢. زر On/Off (تشغيل/إيقاف تشغيل)
٣. مقياس الضغط
٤. زر تصريف الضغط
٥. علبة مادة لصق الإطارات
٦. مادة لصق الإطارات/خرطوم الهواء (شفاف)
٧. خرطوم الهواء فقط (أسود)
٨. مقبس الطاقة
٩. زر تحرير الكانستر (أسفل العازل/خرطوم الهواء)

ملحة لصق الإطارات

اقرأ وتابع تعليمات التعامل الآمن الموجودة في الملصق الموجود على علبة المادة اللاصقة.

يتضمن الطاقم:

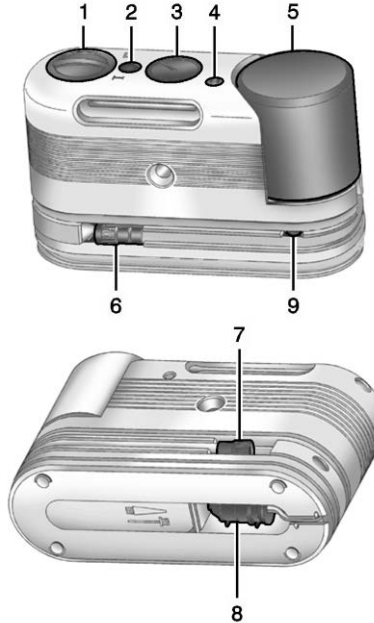

إذا كانت هذه المركبة مزودة بطاقم الضاغط ومادة لصق الإطارات، فقد لا يكون هناك إطار احتياطي، أو معدات تغيير الإطارات، وفي بعض المركبات قد لا يوجد مكان لتخزين الإطار.

يمكن استخدام مادة لصق الإطارات والضاغط لسد ثقب محيطه يصل إلى ٦ مم (٠,٢٥ بوصة) بشكل مؤقت في منطقة المداس بالإطار. كما يمكن استخدامها لنفخ إطار ذي ضغط منخفض.

إذا تم فصل الإطار عن العجلة، أو تلفت جوانب الإطار، أو إذا كان بها ثقب كبير، فإن هذا يعني أن الإطار به تلف بالغ بحيث لا يكون استخدام طاقم الضاغط ومادة لصق الإطار فعالاً.

اقرأ وتابع كافة التعليمات الخاصة باستخدام طاقم الضاغط ومادة لصق الإطارات.

إذا نفد الهواء من الإطار، فيمكنك القيادة ببطء على سطح مستو لكي تتجنب تلف الإطار والعجلة بشكل زائد. قم بإضاءة مؤشرات التحذير من الخطر. راجع أضواء التحذير بالمخاطر الغمازة ١٣٧.

راجع في حالة نفاد الهواء من الإطار ٢٧٠ للتعرف على تحذيرات الأمان الهامة الأخرى.

لا تزل أي أجسام مختزنة للإطار.

١. قم بإزالة طاقم مادة لصق الإطار والضاغط من مكان التخزين. راجع تخزين مانع التسرب في الإطار و مجموعة الضاغط ٢٧٧.

٢. فك خرطوم اللاصق/الهواء (6) ومقبس الطاقة (8).

٣. ضع الطاقم على الأرض.

تأكد من أن ساق صمام الإطار في موضع قريب من الأرض بحيث يصل إليها الخرطوم.

٤. أزل غطاء ساق الصمام من الإطار الفارغ من خلال تدويرها عكس اتجاه حركة عقارب الساعة.

٥. صل خرطوم اللاصق/الهواء (6) بساق صمام الإطار. أدرها باتجاه حركة عقارب الساعة حتى تصبح محكمة الربط.

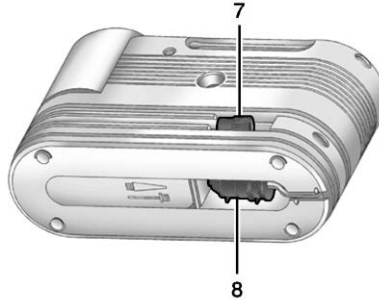
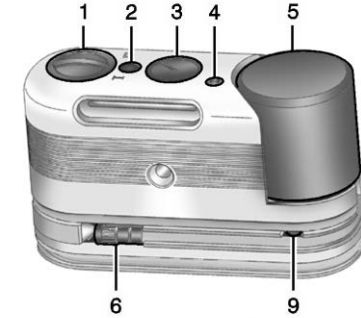

عند استخدام عازل الإطار وطاقم ضاغط الهواء في درجات الحرارة المنخفضة، اترك الطقم حتى يدفأ في جو دافئ لمدة خمس دقائق. سيساعد ذلك في نفخ الإطار بشكل أسرع.

تحقق من تاريخ انتهاء صلاحية مادة لصق الإطار المدون على العلب. يجب استبدال علب المادة اللاصقة قبل انتهاء صلاحيتها. تتوافر علب المادة اللاصقة البديلة لدى الوكيل المحلي. راجع "إزالة وتركيب علب البرشام" لاحقاً في هذا القسم.

توجد كمية من مادة لصق الإطارات تكفي للصلق إطار واحد. بعد الاستخدام، يجب استبدال علب مادة لصق الإطار ومجموعة خرطوم مادة اللصق/الهواء. راجع "إزالة وتركيب علب البرشام" لاحقاً في هذا القسم.

استخدام طاقم إحكام ربط الإطارات والضاغط ونفخ الإطار المثقوب بشكل مؤقت

اتبع التعليمات للتعرف على طريقة الاستخدام الصحيح لمادة لصق الإطار.

٦. صل مقبس الطاقة (8) بمنفذ طاقة الملحقات بالسيارة. افصل كافة العناصر من منفذ الطاقة الخاص بالملحقات. راجع مقابس تشغيل الملحقات ١٠٢.

إذا كانت المركبة مزودة بمنفذ طاقة الملحقات، لا تستخدم ولاعة السجائر.

إذا كانت المركبة مزودة بولاة سجائر فقط، فاستخدم ولاعة السجائر.

لا تضغط على سلك الطاقة في الباب أو النافذة.

٧. ابدأ تشغيل المركبة. يجب أن تشغل المركبة أثناء استخدام ضاغط الهواء.

٨. أضغط على مفتاح التحديد (1) وأدره في عكس اتجاه عقارب الساعة لموضع مادة لصق الإطار + الهواء.

٩. اضغط على زر التشغيل/إيقاف التشغيل (2) لتشغيل مانع التسرب في الإطار و مجموعة الضاغط.

سيضخ الضاغط مادة اللصق والهواء في الإطار.

سيعرض مقياس الضغط (3) في البداية ضغطاً مرتفعاً أثناء دفع الضاغط للمادة اللاصقة في الإطار. عند ضخ المادة اللاصقة داخل الإطار، سينخفض الضغط سريعاً ويعاود الارتفاع مجدداً مع نفخ الهواء فقط في الإطار.

١٠. انفخ الإطار حتى تصل إلى ضغط النفخ الموصى به باستخدام مقياس الضغط (3). يمكن التعرف على ضغط النفخ الموصى به على ملصق معلومات الإطار والتحميل. راجع ضغط الإطارات ٢٥٨.

قد يقرأ مقياس الضغط (3) قيمة أعلى من قيمة ضغط الإطارات الفعلية أثناء عمل الضاغط. أوقف تشغيل الضاغط للحصول على قيمة الضغط الصحيحة. يمكن تشغيل/إيقاف تشغيل الضاغط حتى الوصول إلى الضغط الصحيح.

تنبيه

إذا لم يكن ممكناً الوصول إلى قيمة الضغط الصحيحة بعد ٢٥ دقيقة تقريباً، فيجب عدة قيادة المركبة أكثر من ذلك. وهذا يعني أن الإطار تالف بشكل بالغ ولا يمكن نفخه باستخدام طاقم مادة لصق الإطار والضاغط. أزل مقبس الطاقة من منفذ طاقة الملحقات وفك خرطوم النفخ من صمام الإطار.

١١. اضغط على زر التشغيل/إيقاف التشغيل (2) لإيقاف تشغيل مانع التسرب في الإطار و مجموعة الضاغط.

الإطار غير ملصق وسيستمر في تسريب الهواء طوال مدة قيادة السيارة، وستنتشر المادة اللاصقة في الإطار. وبناءً عليه، يجب تنفيذ الخطوات من ١٢ إلى ١٨ بعد الخطوة ١١ على الفور.

توخ الحذر أثناء التعامل مع طاقم مادة لصق الإطار والضاغط، فقد يكون دافئاً بعد الاستخدام.

١٢. افصل مقبس الطاقة (8) عن منفذ طاقة الملحقات في السيارة.

١٣. أدر خرطوم المادة اللاصقة/الهواء (6) في عكس اتجاه عقارب الساعة لإزالته من ساق صمام الإطار.

١٤. أعد تركيب غطاء ساق صمام الإطار.

١٥. أعد خرطوم المادة اللاصقة/الهواء (6) ومقبس الطاقة (8) إلى أماكنها الأصلية.



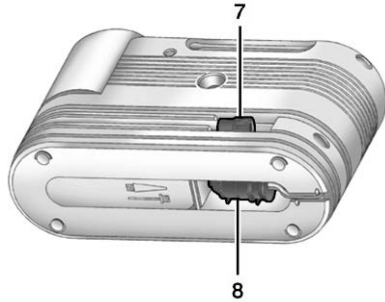
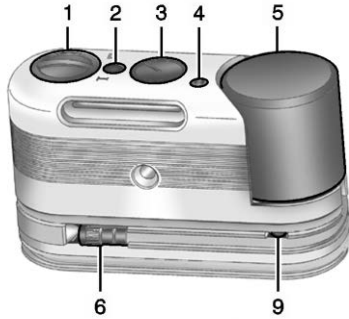

إذا نفذ الهواء من الإطار، فيمكنك القيادة ببطء على سطح مستو لكي تتجنب تلف الإطار والعجلة بشكل زائد. قم بإضاءة مؤشرات التحذير من الخطر. راجع أضواء التحذير بالمخاطر الغمازة ١٣٧.

إذا لم ينخفض ضغط الإطار بمقدار أكثر من ٦٨ كيلوباسكال (١٠ رطل في البوصة المربعة) عن الضغط الموصى به، انفخ الإطار إلى ضغط النفخ الموصى به.

٢٠. امسح المادة اللاصقة من على العجلة، الإطار والمركبة.

٢١. تخلص من علبه المادة اللاصقة المستخدمة (5) ومجموعة خرطوم المادة اللاصقة/الهواء (6) عند الوكيل المحلي أو وفقاً للقوانين والممارسات المحلية.

٢٢. استخدم مجموعة علبه جديدة محلها، وهي متوافرة لدى الوكيل.

٢٣. بعد لصق الإطار بشكل مؤقت باستخدام مانع التسرب في الإطار و مجموعة الضاغط، اعرض السيارة على وكيل معتمد في نطاق مسافة ١٦١ كم (١٠٠ ميل) لإصلاح الإطار أو استبداله.

استخدام طاقم الضاغط ومادة لصق الإطار حول الملححة اللاصقة لنفخ الإطار (غير المثقوب)

لاستخدام ضاغط الهواء لنفخ الإطار بالهواء فقط وبدون المادة اللاصقة:

١٦. إذا كان من الممكن نفخ الإطار الفارغ إلى ضغط النفخ الموصى به، فأزل ملصق السرعة القصوى من على علبه المادة اللاصقة (5) وضعه في مكان واضح يسهل رؤيته. لا تتجاوز السرعة المقررة على هذا الملصق حتى يتم إصلاح الإطار التالف أو الاستبدال.

١٧. أعد المعدات إلى موقع التخزين الأصلي في المركبة.

١٨. قد المركبة في الحال لمسافة ٨ كم (٥ أميال) لتوزيع مانع التسرب في الإطار.

١٩. توقف في مكان آمن وتحقق من ضغط الإطار. ارجع إلى الخطوات ١ إلى ١١ الموجودة تحت القسم "استخدام مجموعة لاصق الإطارات و الضاغط دون المادة اللاصقة لنفخ الإطار (غير المثقوب)".

إذا انخفض ضغط الإطار إلى مستوى أقل من ٦٨ كيلوباسكال (١٠ رطلا/بوصة مربعة) أقل من الضغط الموصى به، لا تقد المركبة. فهذا يعني أن الإطار تالف بشكل بالغ ولا يمكن لصقه باستخدام مادة لصق الإطار.

- راجع في حالة نفاد الهواء من الإطار < ٢٧٠ لتتعرف على تحذيرات الأمان الهامة الأخرى.
١. قم بإزالة طاقم مادة لصق الإطار والضاغط من مكان التخزين. راجع تخزين مانع التسرب في الإطار و مجموعة الضاغط < ٢٧٧.
 ٢. ابسط خرطوم الهواء فقط (7) ومقبس الطاقة (8).
 ٣. ضع الطاقم على الأرض. تأكد من أن ساق صمام الإطار في موضع قريب من الأرض بحيث يصل إليها الخرطوم.
 ٤. أزل غطاء ساق صمام الإطار الفارغ من خلال تدويرها عكس اتجاه حركة عقارب الساعة.
 ٥. صل خرطوم الهواء فقط (7) بساق صمام الإطار من خلال تدويره في اتجاه حركة عقارب الساعة حتى يكون محكمة الربط.
 ٦. صل مقبس الطاقة (8) بمنفذ طاقة الملحقات بالسيارة. افصل كافة العناصر من منفذ الطاقة الخاص بالملحقات. راجع مقابس تشغيل الملحقات < ١٠٢.
- إذا كانت المركبة مزودة بمنفذ طاقة الملحقات، لا تستخدم ولاعة السجائر.
- إذا كانت المركبة مزودة بولاة سجائر فقط، فاستخدم ولاعة السجائر.
- لا تضغط على سلك الطاقة في الباب أو النافذة.
٧. ابدأ تشغيل المركبة. يجب أن تشغل المركبة أثناء استخدام ضاغط الهواء.
 ٨. أدر مفتاح التحديد (1) في اتجاه عقارب الساعة حتى يصل إلى وضع Air Only (الهواء فقط).
 ٩. اضغط على مفتاح التشغيل/إيقاف التشغيل (2) لتشغيل الضاغط. سينفخ الضاغط الإطار بالهواء فقط.
 ١٠. انفخ الإطار حتى تصل إلى ضغط النفخ الموصى به باستخدام مقياس الضغط (3). يمكن التعرف على ضغط النفخ الموصى به على ملصق معلومات الإطار والتحميل. راجع ضغط الإطارات < ٢٥٨.
- قد يقرأ مقياس الضغط (3) قيمة أعلى من قيمة ضغط الإطارات الفعلية أثناء عمل الضاغط. أوقف تشغيل الضاغط للحصول على القراءة الصحيحة. يمكن تشغيل/إيقاف تشغيل الضاغط حتى الوصول إلى الضغط الصحيح.
- إذا نفخت الإطار بضغط أعلى من القيمة الموصى بها، فيمكنك ضبط الضغط الزائد بالضغط على زر تنفيس الضغط (4)، حتى تصل إلى القراءة الصحيحة. لا يعمل هذا الخيار إلا عند استخدام خرطوم الهواء فقط (7).
١١. اضغط على زر التشغيل/إيقاف التشغيل (2) لإيقاف تشغيل مانع التسرب في الإطار و مجموعة الضاغط. توخ الحذر أثناء التعامل مع طاقم مادة لصق الإطار والضاغط، فقد يكون دافئا بعد الاستخدام.
 ١٢. افصل مقبس الطاقة (8) عن منفذ طاقة الملحقات في السيارة.
 ١٣. افصل خرطوم الهواء فقط (7) من ساق صمام الإطار، من خلال إدارته عكس اتجاه عقارب الساعة، وأعد وضع غطاء ساق صمام الإطار.
 ١٤. أعد خرطوم الهواء فقط (7) ومقبس الطاقة (8) والسلك إلى أماكنها الأصلية.
 ١٥. ضع المعدات في مكان التخزين الأصلي في المركبة.

بدء التشغيل بوصلة البطارية

التشغيل بمساعدة بطارية أخرى

لمزيد من المعلومات حول بطارية المركبة،
راجع البطارية ⇨ ٢٤٠.

بالنسبة للمحرك التوربيني المزدوج V6 سعة
3.6 لتر (LF4) فقط. يوجد بطارية منخفضة
اختيارية يمكن استخدامها في أحداث
مسارات السباق. إذا كانت بطارية الطاقة
المنخفضة مثبتة في المركبة وكانت حالة
الشحن بالبطارية (SOC) منخفضة، فيمكن
تشغيل المركبة بمساعدة بطارية أخرى
بالطريقة نفسها المتبعة مع البطارية
الاعتيادية في المركبة باستخدام الإجراء
التالي. لمزيد من المعلومات عن بطارية
الطاقة المنخفضة، راجع البطارية ⇨ ٢٤٠
وأحداث المسار والقيادة التنافسية ⇨ ١٦٣.

في حالة فراغ بطارية المركبة، ربما ترغب
في استخدام مركبة أخرى وبعض كبلات
التوصيل من مصدر خارجي لبدء تشغيل
المركبة. تأكد من اتباع الخطوات التالية
للقيام بذلك بطريقة آمنة.

٦. أعد لف العازل/خرطوم الهواء.

تخزين مانع التسرب في الإطار و مجموعة الضاغط

لاستخدام مجموعة لاصق الاطارات
والضاغط:

١. افتح حجرة الأمتعة. راجع صندوق
المركبة ⇨ ٣٥.
٢. ارفع الغطاء.

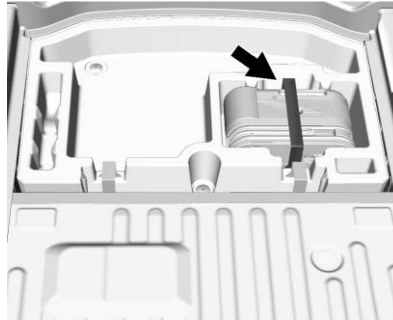

٣. أزل الشريط.
 ٤. أزل مادة الإطارات اللاصقة وعدة
الضاغط.
- لتخزين طاقم الضاغط ومادة لصق الإطار،
اعكس الخطوات.

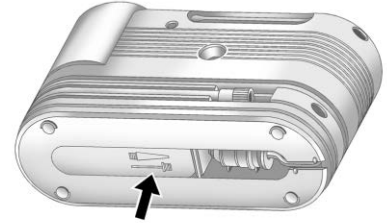

يوجد محول مرفق مع طاقم الضاغط ومادة
لصق الإطار في مقصورة أسفل مبيتها والتي
يمكن استخدامه لنفخ المراتب الهوائية،
والكرات، وما إلى ذلك.

إزالة وتثبيت علبة ملحة لصق الإطار

لإزالة عبوة المادة اللاصقة:

١. قم بفك تغليف العازل/خرطوم الهواء
للدخول إلى زر تحرير العلبة.
٢. اضغط على زر تحرير العلبة (9).
٣. ارفع لأعلى وأزل العلبة.
٤. استبدلها بعلبة جديدة متوافرة لدى
الوكيل.
٥. اضغط على العلبة الجديدة لتشبيتها في
مكانها.

١. افحص المرکبة الأخرى. يجب أن تكون مجهزة ببطارية بجهد ١٢ فولت ومزودة بنظام تاريض سلبى.

تنبيه

إذا لم تكن المرکبة الأخرى مزودة بنظام بطارية بجهد ١٢ فولت مع تاريض سلبى، فيمكن أن يتسبب ذلك في تلف المرکبتين. استخدم فقط مرکبة مزودة بنظام ذو جهد ١٢ فولت مع تاريض سلبى عند بدء التشغيل من مصدر خارجى.

٢. قم بصف المرکبتين بطريقة لا تتلامسان فيها.

٣. عشق فرامل الركن بقوة ثم ضع ذراع التروس على الوضع P (الركن) في صندوق التروس الأوتوماتيكي أو على الوضع Neutral (المحايد) في صندوق التروس اليدوي. راجع النقل إلى وضع الركن ١٧٨.

تنبيه

إذا تم ترك أي من الملحقات في وضع التشغيل أو متصلة خلال إجراءات التشغيل بمساعدة بطارية أخرى، فقد

(يتبع)

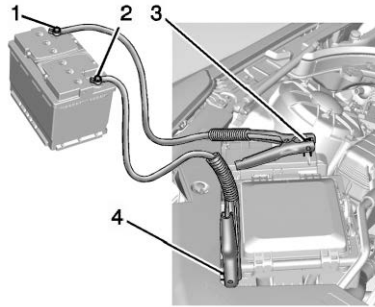

١. الطرف الموجب للبطارية السليمة
٢. الطرف السالب للبطارية السليمة
٣. الطرف الموجب للبطارية فارغة الشحنة

٤. نقطة الأرضي السالبة للبطارية الفارغة

الطرف الموجب للبطارية السليمة (1) والطرف السالب (2) يتم وضعهما على بطارية المرکبة لتوفير الشحنة اللازمة لبدء الدوران.

الطرف الموجب لبطارية السيارة (3) ونقطة الأرضي السالبة (4) للبطارية الفارغة يكونان جهة الزاكن من المرکبة.

تكون الوصلة الموجبة للبطارية الفارغة موجودة تحت غطاء أحمر. أزل الغطاء لكشف طرف البطارية.

تحذير

من الممكن أن تتسبب البطاريات في إصابتك بالأذى. ومن الممكن أن تكون خطرة بسبب:

- احتوائها على الأحماض التي من الممكن أن تسبب لك بعض الحروق.
- إنها تحتوي على الغاز الذي من الممكن أن ينفجر أو يشتعل.
- كما تحتوي على قدر من الكهرباء كاف لإحداث حروق.

إذا لم تتبع تلك التعليمات بالضبط، فيمكن أن تصاب بأحد أو كل ما سبق.

تنبيه

تجاهل تلك الخطوات من الممكن أن يؤدي إلى أضرار مكلفة للمرکبة والتي لا يشملها ضمان المرکبة. محاولة البدء في تشغيل المرکبة عن طريق الدفع أو السحب لن يجدي نفعاً، ومن الممكن أن يتسبب ذلك في إتلاف المرکبة.

٥. صل طرف الكابل الأحمر الموجب (+) بالطرف الموجب (+) في البطارية الفارغة.
٦. صل الطرف الآخر من الكابل الأحمر الموجب (+) بالطرف الموجب (+) في البطارية الجيدة.
٧. صل أحد طرفي الكابل الأسود السالب (-) بالطرف السالب (-) في البطارية السليمة.
٨. قم بتوصيل الطرف الآخر من الكابل الأسود السالب (-) بنقطة الأرضي السالبة (-) للبطارية الفارغة.
٩. شغل المحرك في المركبة التي تحتوي على البطارية الجيدة ودعه يعمل بسرعة الدوران عند الوقوف لمدة أربع دقائق على الأقل.
١٠. حاول تشغيل المركبة التي توجد بها البطارية الفارغة. إذا لم تعمل المركبة بعد عدة محاولات، ربما تكون المركبة بحاجة إلى الصيانة.

⚠ تحذير

من الممكن أن يتسبب إشعال عود ثقاب بالقرب من البطارية في انفجار غاز البطارية. وقد تسبب ذلك في إصابة الكثير من الأفراد، أصيب بعضهم بالعمى. استخدم مصباحاً يدوياً في حالة الرغبة في توفير المزيد من الإضاءة.

يحتوي سائل البطارية على الأحماض التي من الممكن أن تسبب لك الأذى. لا تلمسها. في حالة ملامسة تلك الأحماض لعينيك أو بشرتك، اغسل المكان جيداً بالماء واحصل على المساعدة الطبية فوراً.

⚠ تحذير

المراوح أو أجزاء المحرك المتحركة الأخرى من الممكن أن تسبب لك ضرراً بالغاً. ابتعد يديك عن الأجزاء المتحركة بمجرد بدء المحرك في العمل.

تنبيه (يتبع)

يصبها التلف. ولن يغطي ضمان المركبة هذه الإصلاحات. متى أمكن ذلك، فأوقف تشغيل كل الملحقات أو افصلها عن أي من المركبتين عند القيام بالتشغيل بمساعدة بطارية أخرى.

٤. أوقف تشغيل الإشعال. أوقف تشغيل جميع المصابيح والملحقات في السيارات باستثناء أضواء التحذير بالمخاطر الغمازة عند الحاجة إليها.

⚠ تحذير

يمكن أن تعمل المروحة الكهربائية حتى في حالة عدم تشغيل المحرك ومن الممكن أن تتسبب في إصابتك. احرص على إبعاد اليدين والملابس والأدوات عن أية مروحة كهربائية موجودة تحت غطاء محرك المركبة.

تنبيه

عند توصيل كبلات التوصيل أو إزالتها بترتيب خاطئ، ربما يحدث قصور في الدائرة الكهربائية وينتسب في إتلاف المركبة. ولن يغطي ضمان المركبة هذه الإصلاحات. قم دائماً بتوصيل وإزالة كبلات التوصيل بالترتيب الصحيح، وتأكد من أن الكبلات لا تلامس بعضها أو تلامس الأجزاء المعدنية الأخرى.

إزالة كبل التوصيل

اعكس التسلسل مباشرة عند إزالة كبلات التوصيل.

بعد بدء تشغيل السيارة المعطلة وإزالة الكابلات المتصلة بالبطارية، اترك السيارة تدور لعدة دقائق.

سحب المركبة**سحب السيارة****تنبيه**

قد يتسبب السحب غير الصحيح لسيارة معطلة في حدوث أضرار. لن يسري ضمان السيارة على هذا الضرر. تجنب ربط أي شيء أو تعليقه في مكونات التعليق. استخدم أحزمة مناسبة حول الإطارات لتثبيت السيارة. تجنب سحب أي عجلة/إطار مقفل أثناء تحميل المركبة. تجنب استخدام رافعة من النوع المزود بجبل رفع لجر المركبة. حيث قد يؤدي ذلك إلى تلف المركبة.

توصي شركة جنرال موتورز باستخدام شاحنة سحب مسطحة لنقل المركبة المعطلة. استخدم الممرات للمساعدة في تقليل زاوية الارتفاع، إذا لزم الأمر. يلزم رفع العجلات القائدة في السيارة المسحوبة عن الأرض. اتصل بشركة خدمات سحب متخصصة عند الحاجة إلى سحب المركبة المعطلة.

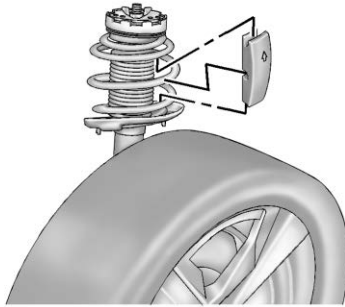

نظرًا لانخفاض زاوية السلم في طراز V-Series فقط، كن حريصًا عند تحميل السيارة فوق حاملة سيارات مسطحة الظهر. تم توفير مبادعات نابضية أمامية لرفع التعليق الأمامي عند الرغبة في توفير مزيد من الخلوص عند السحب.

حلقة سحب أمامية**تنبيه**

قد يسبب الاستخدام السيء لحلقة السحب ضرراً للمركبة. توخ الحذر وسرعات بطيئة للحول دون تعرض المركبة للأضرار.

- هل سيتم استخدام معدات السحب السليمة؟ راجع الوكيل أو متخصص السحب لمزيد من التعليمات والتوصيات المتعلقة بالمعدات.
- هل المركبة جاهزة لكي يتم سحبها؟ تماما مثل إعداد المركبة للقيام برحلة طويلة، تأكد من تحضير المركبة لسحبها.

سحب الزورق

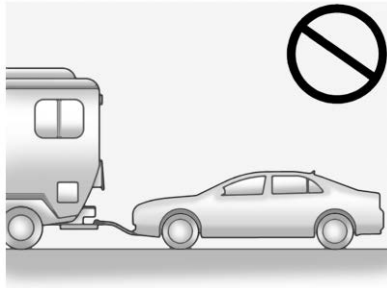

سحب السيارة لأغراض ترفيهية

سحب المركبة لأسباب ترفيهية يعني سحب المركبة خلف مركبة أخرى، مثل مركبة المنزل المتنقل. النوعان الأكثر شيوعا من أنواع سحب المركبة لأسباب ترفيهية هما سحب الزورق وسحب الدلية. سحب الزورق هو سحب المركبة على عجلاتها الأربع على الأرض. سحب الدلية هو سحب المركبة على عجلتين على الأرض بينما تكون باقي العجلات مرفوعة على جهاز يعرف بالدلية.

توجد هنا بعض الأمور الهامة لوضعها في الاعتبار قبل سحب المركبة لأسباب ترفيهية:

- تعرف، قبل سحب المركبة، على القوانين المحلية التي تنطبق على سحب المركبات الترفيهية. فقد تختلف هذه القوانين حسب المنطقة.
- ما هي قدرة السحب لمركبة السحب؟ تأكد من قراءة توصيات الشركة المصنعة للمركبة فيما يتعلق بعملية السحب.
- ما المسافة التي سيتم قطعها؟ توجد بعض القيود على المسافات والفترات الزمنية التي تستطيع أن تقوم خلالها بالسحب.

إذا كانت السيارة مزودة بحلقة سحب، فلا تستخدم سوى حلقة السحب لسحب السيارة إلى السيارة ذات السطح المستوي من على طريق مستقيم. لا تستخدم حلقة السحب لسحب السيارة على الجليد أو الوحل أو الرمال. توجد حلقة السحب أسفل أرضية الحمولة بالقرب من الإطار الاحتياطي أو مجموعة الضاغط إذا توفرت.

افتح الغطاء بحرص في اللقافة الأمامية أو الخلفية من خلال استخدام الثلمة الصغيرة التي تغطي تجويف حلقة السحب.

قم بتثبيت حلقة السحب في التجويف وقم بتدويرها حتى يتم شدّها بشكل كامل. عند إزالة حلقة السحب، أعد تركيب الغطاء مع وضع الثلمة في الوضع الأصلي.



٢. ضع عجلات المرکبة الخلفية على الدلية.
٣. ثبت فرامل الركن. راجع فرامل الركن (المعدات) ١٨٥ ٠ او فرامل الركن (يدوياً) ١٨٦ ٠.
٤. ضع السيارة في الوضع P (الركن).
٥. تأكد من تأمين ربط المرکبة التي سيتم سحبها بالدلية.
٦. ثبت عجلة التوجيه في وضع أفقي بأداة تثبيت تكون مصممة لعملية السحب.
٧. أوقف تشغيل الإشعال.

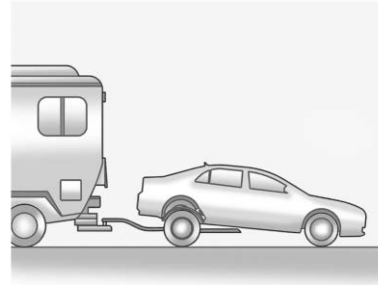

لقطر السيارة من الخلف باستخدام الدلية:

١. اربط الدلية بالمرکبة التي تريد سحبها وفقا لتعليمات مصنع الدلية.

المرکبة لم تكن مصممة ليتم سحبها على عجلاتها الأربع على الأرض. في حالة الاضطرار إلى سحب المرکبة، يجب استخدام طريقة الدلية أو طريقة القاطرة. راجع "سحب الدروجة" فيما يلي.

سحب الدروجة

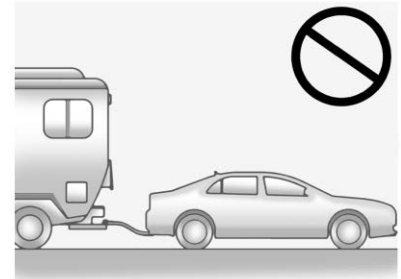

تنبيه

من الممكن أن يتسبب سحب المرکبة مع جعل عجلاتها الأربع على الأرض، في إتلاف مكونات مجموعة السحب. ولن يغطي ضمان المرکبة هذه الإصلاحات. لا تسحب المرکبة على عجلاتها الأربع على الأرض.

اشطف المركبة جيدًا قبل الغسيل وبعده لإزالة مواد التنظيف بشكل كامل. في حالة ترك مثل هذه المواد لتجف فوق سطح المركبة، ربما يتسبب ذلك في حدوث الصدأ.

جفف سطح المركبة بمنشفة ناعمة، من الشمواة النظيفة أو القطن لتفادي إحداث الخدوش وترك بقع المياه.

العناية بالشكل العام

لا يوصى باستخدام مواد الشمع/الطلاءات الشفافة مانعة التسرب من خدمة ما بعد البيع. إذا تلفت الأسطح المطلية، فراجع وكيلك لتقييم التلف وإصلاحه. المواد الخارجية مثل كلوريد الكالسيوم والأملاح الأخرى، ومواد إذابة الجليد، والنفط والقطران، وعصارة النباتات وروث الطيور، والمواد الكيميائية الصادرة عن المداخل الصناعية، وما إلى ذلك، يمكن أن تلحق الضرر دهانات المركبة إذا بقيت لفترة على الأسطح المطلية. اغسل المركبة بأسرع ما يمكن. في حالة الضرورة، استخدم منظفات غير كاشطة والتي تعتبر آمنة لاستخدامها على الأسطح المطلية لإزالة المواد الغريبة.

يجب إجراء صقل لطيف أو إضافة شمع يدويًا في بعض الأحيان لإزالة بقايا من طلاء الدهان. راجع وكيلك للتعرف على منتجات التنظيف المعتمدة.

تنبيه

تجنب ضخ المياه باستخدام الضغط العالي لمسافة أقل من ٣٠ سم (١٢ بوصة) من سطح السيارة. استخدام آلات الغسيل التي تعمل بطاقة أكبر من ٨٢٧٤ كيلوباسكال (١٢٠٠ رطل/بوصة مربعة) من الممكن أن يتسبب في إتلاف أو إزالة الدهانات والملصقات.

تنبيه

تجنب استخدام الغسيل القوي لأي مكون أسفل غطاء المحرك يوجد عليه رمز 

فقد يتسبب هذا في إحداث تلف ولن يغطي ضمان المركبة تكلفته إصلاحه.

عند استخدام غسيل السيارة الآلي، اتبع تعليمات غسل السيارة. يجب إطفاء مساحات الزجاج الأمامي والخلفي، إذا كانت متوفرة. قم بفك كل الملصقات الإضافية التي قد تتضرر أو تعيق أجهزة غسل السيارة.

العناية بالمظهر

العناية الخارجية

أقفال

يتم تشحيم الأقفال في المصنع. استخدم وسيطاً لإزالة الصقيع فقط عند الضرورة القصوى وقم بتشحيم الأقفال بعد الاستخدام. راجع السوائل ومواد التشحيم الموصى بها  ٢٩٩.

غسيل المركبة

للحفاظ على طلاء المركبة، اغسله بشكل متكرر وبعيداً عن أشعة الشمس المباشرة.

تنبيه

لا تستخدم محاليل تنظيف مسببة للتآكل أو حمضية أو تستند في تركيبها إلى البترول؛ حيث قد تُتلف طلاء المركبة أو الأجزاء المعدنية أو البلاستيكية بها. لن يسري ضمان المركبة إذا حدث ضرر. يمكن الحصول على منتجات التنظيف المعتمدة من الوكيل الذي تتبعه. اتبع كافة التعليمات الخاصة بالمصنع فيما يتعلق بالاستخدام الصحيح للمنتجات، وتحذيرات السلامة الضرورية والتخلص بشكل سليم من أي من منتجات العناية بالمركبة.

لا تضع مواد شمعية أو مواد تلميع على البلاستيك غير المغطى أو الفينيل أو المطاط أو الملتصقات أو الخشب المقلد أو الطلاء غير اللامع حيث يمكن أن يتسبب هذا الأمر في حدوث تلفيات.

تنبيه

إن استخدام مركبات الآلات أو مواد التلميع شديدة التأثير على الطبقة الأساسية/الطبقة الشفافة ربما يتسبب في إتلافها. استخدم فقط الشمع ومواد التلميع غير الكاشطة والمعدة خصيصاً لدهانات الطبقة الأساسية/الطبقة الشفافة في المركبة.

للاحتفاظ بمظهر الدهان كما لو كان جديداً، اترك المركبة في مكان انتظار المركبات أو مغطاة بقدر الإمكان.

رعاية فايبر الكربون

من الممكن غسل الأجزاء المركبة المصنوعة من الألياف الكربونية وتشميعها كما هو الحال مع أي نوع آخر من الأجزاء. استخدم الشمع المصنوع بلون واضح أو أسود. راجع المواد المركبة ١٧٤.

حماية الأجزاء المعدنية الخارجية اللامعة المصممة للزينة والحماية

تنبيه

إن عدم تنظيف وحماية الأجزاء المعدنية الخارجية اللامعة قد يؤدي إلى تشكل طبقة بيضاء ضبابية عليها أو حدوث تجاوز فيها. لن يغطي ضمان المركبة هذا النوع من الضرر.

الأجزاء المعدنية الخارجية اللامعة المتواجدة على السيارة مصنوعة من الألومنيوم أو الكروم أو الصلب الذي لا يصدأ. من أجل تفادي حدوث أي ضرر، اتبع دائماً تعليمات التنظيف التالية:

- تأكد من أن الجزء المعدني اللامع هو بارد عند لمسه قبل استخدام أي سائل تنظيف.
- لا تستخدم سوى محلول تنظيف معتمد للتعامل مع الألومنيوم أو الكروم أو الصلب غير القابل للصدأ. تحتوي بعض سوائل التنظيف على حموض بنسبة عالية أو على مواد قلووية قادرة على إلحاق الضرر بالأجزاء المعدنية الخارجية اللامعة.
- قم بتخفيف تركيز سائل التنظيف المركز حسب تعليمات المُصنِع.

- لا تستخدم سوائل تنظيف غير مصممة للمركبات.
- ضع شمعاً غير خادش على المركبة بعد الغسل لحماية وإطالة عمر الطبقة الخارجية للأجزاء المعدنية اللامعة.

تنظيف المصابيح الخارجية/العدسات والشعيرات والملصقات والأشرطة

- لا تستخدم إلا الماء الفاتر أو البارد وقطعة من القماش الناعم مع صابون مخصص لغسيل السيارات، لتنظيف اللمبات والعدسات والشعيرات الخارجية وما شابهها. اتبع التعليمات الموجودة في "غسل المركبة" في جزء سابق من هذا القسم.
- أعطية المصابيح مصنوعة من البلاستيك وبعض الأغشية الواقية للأشعة فوق البنفسجية. تجنب إجراء عملية التنظيف أو المسح على الجاف.
- تجنب استخدام أي مما يلي على أعطية المصابيح:
 - مواد كاشطة أو كاوية.
 - سوائل غسيل وأي مواد تنظيف أخرى بتركيزات أعلى من النسبة التي ينصح بها المصنِع.
 - مواد مذيية أو كحولات أو بنزين أو أي منظفات قوية.
 - كاشطات الثلج أو أي أجهزة صلبة.

تنبيه

إن استخدام منتجات طلاء الإطارات التي تحتوي على مشتقات البترول على المركبة من الممكن أن يتسبب في إتلاف الدهان و/أو الإطارات. عند وضع مادة طلاء الإطارات، امسح دائماً الزوائد من على الأسطح المطلية في المركبة.

العجلات والجنوط

استخدم قطعة قماش ناعمة وجافة مع الماء والصابون المعتدل لتنظيف العجلات. بعد الشطف بالكامل باستخدام مياه نظيفة، جفف باستخدام منشفة ناعمة ونظيفة. يمكن بعد ذلك وضع الشمع.

تنبيه

قد تتعرض العجلات الجنوط المصنوعة من الكروم إذا لم يتم غسل المركبة بعد قيادتها على الطرق التي يتناثر عليها كلوريد الماغنسيوم أو كلوريد الكالسيوم. ويتم استخدام هذه العجلات والجنوط على الطرق لأسباب معينة مثل وجود الأتربة والتلوج. اغسل دائماً الأجزاء المطلية بالكروم بالصابون والماء بعد تعرضها لتلك المواد.

نظف الريش المطاطية باستخدام قطعة من القماش خالية من الوبر أو منشفة ورقية بعد غمرها في سائل تنظيف الزجاج الأمامي أو سائل تنظيف معتدل. اغسل الزجاج الأمامي جيداً عند تنظيف الشفرات. الحشرات، والأوساخ، وعصارة النباتات، وتراكم مواد الغسيل/التشميع من الممكن أن تتسبب في تلويث الماسحة.

استبدل شفرات الماسحة إذا كانت مستهلكة أو تالفة. قد يحدث التلف نتيجة التعرض لقدر كبير من الأجواء المترية والرمل والملح والحرارة والشمس والتلوج والجليد.

أشرطة الريح والمطر

ضع الشمع على أشرطة الحماية من عوامل الطقس لجعلها تدوم لمدة أطول، وتساعد على إحكام العزل، وتمنع الالتصاق أو صدور الصرير. قم بتزليق أشرطة الريح والمطر مرة واحدة في السنة على الأقل. الطقس الحار والجاف قد يستلزم تكرار التزليق. ويمكن إزالة العلامات السوداء الناتجة عن المطاط على الأسطح المطلية عن طريق مسحها بقطعة قماش نظيفة. راجع السوائل ومواد التشعيم الموصى بها ٢٩٩.

إطارات

استخدم فرشاة خشنة مع منظف الإطارات لتنظيف الإطارات.

- أعطية تجميلية تباع في الأسواق أو أي أعطية في حالة إضاءة المصابيح، بسبب انبعاث الحرارة منها.

تنبيه

قد يؤدي الإخفاق في تنظيف المصابيح بصورة جيدة إلى تلف أعطيتها وقد لا تدخل عملية الإصلاح تحت ضمان المركبة.

تنبيه

استخدام الشمع على الأشرطة ذات الطبقة السوداء قليلة اللمعان قد يزيد مستوى اللمعان ويشكل طبقة نهائية غير منتظمة الشكل. قم بتنظيف الأشرطة قليلة اللمعان بالماء والصابون فقط.

مداخل الهواء

قم بتنظيف أية اتساخات من مداخل الهواء، بين غطاء المحرك والزجاج الأمامي، أثناء غسل المركبة.

الزجاج الأمامي وشفرة الماسحات

نظف الزجاج الأمامي من الخارج بمنظف الزجاج.

تنبيه

لتجنب تلف سطح العجلات الجنوط، تجنب استخدام الصابون أو المواد الكيميائية القوية أو مواد التلميع الكاشطة أو المنظفات أو الفرش. لا تستخدم سوى محاليل التنظيف المعتمدة من جنرال موتورز. تجنب قيادة السيارة مباشرة بعد غسلها بإحدى ورش غسل السيارات ألياً التي تستخدم فرش تنظيف الإطارات / العجلات المصنوعة من كربيد السيليكون. فقد يحدث تلف، ولن يغطي ضمان المركبة عمليات الإصلاح.

نظام الفرامل

افحص خطوط الفرملة بصرياً والخراطيم للتعرف على الشبك الصحيح والانحناء والتسرب والتصدعات والبلبلى وغيرها. ثم افحص بطانة قرص الفرامل بحثاً عن التآكل والدورانات في ظروف السطح. افحص بطانة الفرامل الأسطوانية/المداس بحثاً عن أي تآكل أو تصدعات. افحص كل أجزاء الفرامل الأخرى.

مكونات التوجيه ونظام التعليق والشاسيه

افحص التوجيه والتعليق ومكونات الشاسيه بصرياً للتعرف على أي تلفيات أو فك أو أجزاء مفقودة أو علامات تآكل وذلك مرة على الأقل سنوياً.

افحص التوجيه الكهربائي للتأكد من تهيئته وربطه بصورة مناسبة وعدم وجود تسرب أو تشقق أو احتكاك وغيرها.

افحص ببصرك وصلات السرعة الثابتة والأغطية المطاطية وسدادات المحاور بحثاً عن التسرب.

تشحيم مكونات الهيكل

ضع الشحم على كل أسطوانات القفل الرئيسية ومفصلات غطاء المحرك ومفصلات باب المؤخرة ومفصلة باب الوقود المعدني ما لم تكن المكونات بلاستيكية. يحافظ وضع شحوم السليكون على أشرطة الحماية من الطقس باستخدام قطعة قماش نظيفة عليها لمدة أطول، ويساعد على إحكام العزل، ويمنع الالتصاق أو صدور الصرير.

صيانة الجزء السفلي

على الأقل مرتين، في الربيع والخريف، استخدم ماء عادياً لشطف أي مواد آكلة بالهيكل السفلي. اعتن جيداً بتنظيف المناطق التي قد يتجمع بها الطين والمخلفات العالقة الأخرى.

لا تستخدم أدوات غسل بالكهرباء بصورة مباشرة على صندوق النقل و/أو أقفال ناتج المحور الأمامي/الخلفي. لأن المياه ذات الضغط المرتفع قد تؤدي إلى فتح الأقفال وتلويث السائل. وبالتالي فالمياه الملوثة ستؤدي إلى تقليل عمر صندوق النقل و/أو المحاور وسيلازم استبدالها

تلف الألواح المعدنية

إذا كانت المركبة تالفة وتحتاج إلى إصلاح الألواح المعدنية أو استبدالها، تأكد من وضع ورشة الإصلاح مادة مضادة للصدأ للأجزاء التي تم إصلاحها أو استبدالها لاستعادة الحماية من الصدأ.

سيوفر مصنع قطع الغيار الأصلية الحماية من الصدأ مع الحفاظ على ضمان المركبة.

تلف الدهان

أصلح الكسور والخدوش الطفيفة بسرعة باستخدام مواد التجميل التي يوفرها وكيلك لتجنب التآكل. يمكن علاج المساحات الكبيرة التالفة من الدهان في ورشة الإصلاح التابعة للوكيل.

بقع الدهانات الكيماوية

قد تسقط الملوثات المحمولة جواً على أسطح المركبة المطلية وتؤثر عليها مسببة حالات بهتان ألوان على شكل حلقات ملطخة وتكوّن بقع داكنة صغيرة غير منتظمة على سطح الدهان. انظر "العناية بالشكل العام" في جزء سابق من هذا القسم.

العناية بالسيارة من الداخل

للحيلولة دون حالات الكشط التي تسببها الجسيمات المتسخة، نظف الجزء الداخلي للمركبة بانتظام. وأزل أية أتربة على الفور. أوراق الجرائد أو الأقمشة الداكنة قد تسبب في تلويث الأجزاء الداخلية للسيارة.

استخدم فرشاة ذات شعر ناعم لإزالة الأتربة من على المقابض والشقوق بمجموعة العدادات. مستخدماً محلول صابون معتدلاً، أزل على الفور الأوساخ الناتجة عن بلمس اليد وكريم الوقاية من الشمس أو طاردات الحشرات من على جميع الأسطح الداخلية، وإلا فقد ينتج عن ذلك تلف دائم.

استخدم محابيل تنظيف مصممة خصيصاً للأسطح التي يتم تنظيفها للحيلولة دون حدوث تلف دائم. ضع كل المنظفات على قماش التنظيف مباشرة، لا تقم برش المنظفات مباشرة على أي مفاتيح أو عناصر تشغيل. قم بإزالة المواد المنظفة سريعاً.

قبل استخدام المنظفات، اقرأ تعليمات السلامة الموجودة على الملصق واتبعها جيداً. أثناء تنظيف الأجزاء الداخلية بالسيارة، افتح الأبواب والنوافذ لتحصل على التهوية المناسبة.

للحيلولة دون حدوث تلف، لا تنظف الأجزاء الداخلية باستخدام المنظفات أو الطرق التالية:

- لا تستخدم مطلقاً موس حلاقة أو أية أداة حادة لإزالة الأوساخ من على أي من الأسطح الداخلية.
- لا تستخدم فرشاة ذات شعر جاف مطلقاً.
- لا تحك أي سطح بشدة أو بضغط مفرط.
- لا تستخدم المواد المطهرة الخاصة بالمغسلة أو أنواع الصابون المخصصة لغسيل الأطباق مع مواد إزالة الشحوم. بالنسبة إلى المنظفات السائلة، استخدم حوالي ٢٠ قطرة لكل ٣,٨ لترات (١ جالون) من المياه. قد يؤدي استخدام

محلول صابون مركز إلى ترك أثر واجتذاب الأوساخ. لا تستخدم محابيل تشتمل على صابون قوي أو كاوي.

- لا تعمر الكسوة بالماء عند تنظيفها.
- لا تستخدم مواد مذيبة أو منظفات تشتمل على مواد مذيبة.

الزجاج الداخلي

للتنظيف، استخدم نسيجاً معدنياً وبرياً مبللاً بالمياه. امسح القطرات المتبقية باستخدام قطعة قماش جافة ونظيفة. عند الضرورة، استخدم منظف زجاج تجارياً بعد التنظيف بالماء فقط.

تنبيه

للحيلولة دون حدوث خدوش، لا تعتمد مطلقاً لاستخدام المنظفات المسببة للتآكل على زجاج المركبات. فقد تسبب المنظفات المسببة للتآكل أو التنظيف العنيف في إتلاف مزبل الضباب من النوافذ الخلفية.

يؤدي تنظيف الزجاج الأمامي باستخدام المياه خلال فترة الثلاثة إلى الستة أشهر الأولى من ملكية السيارة إلى تقليل الميل إلى تكسب الضباب عليها.

أغطية مكبرات الصوت

قم بالتنظيف بالمكنسة الكهربائية برفق حول غطاء مكبر الصوت بحيث لا يتعرض للأضرار. نظف البقع بماء وصابون معتدل فقط.

القوالب المطلية

أيضًا، يجب تنظيف القوالب المطلية.

- عندما تكون متسخة بشكل خفيف، نظفها باستخدام إسفنجة أو قطعة قماش خالية من الوبر ومبللة بقليل من الماء.
- عندما تكون شديدة الاتساخ، استخدم مزيجًا من الماء والصابون.

القماش/السجاد/الجلد المدبوغ

ابدأ باستخدام مكنسة كهربائية لتنظيف السطح مع استخدام مرفق بفرشاة ناعمة. إذا تم استخدام مرفق دوار للمكنسة الهوائية، فاستخدمه فقط على سجادة الأرضية. قبل التنظيف، قم بإزالة أكبر قدر يمكنك من الأتربة:

- جفف السوائل برفق مستخدمًا منشفة ورقية. واصل التجفيف حتى لا تبقى أية بقع يمكن إزالتها.
- بالنسبة إلى الأوساخ الصلبة، أزل أكبر قدر ممكن منها قبل التنظيف باستخدام المكنسة الكهربائية.

للتنظيف:

1. اغمر قطعة من القماش التنظيف الخالي من الوبر وثابت الألوان في الماء. يوصى باستخدام القماش ذي الأنسجة الدقيقة للحيلولة دون انتقال الوبر إلى السجاد أو النسيج.
 2. أزل الرطوبة الزائدة عبر العصر برفق حتى يتوقف تساقط قطرات المياه من قماش التنظيف.
 3. البدء بالحافة الخارجية للبقعة والمسح برفق باتجاه المنتصف. لف قماشة التنظيف فوق منطقة التنظيف بشكل متكرر للحيلولة دون التصاق الأوساخ بالأنسجة.
 4. واصل حك المنطقة المتسخة برفق إلى أن يتوقف انتقال الأتربة إلى قماش التنظيف.
 5. وإذا لم تتم إزالة الأتربة بشكل تام، فاستخدم محلول صابون معتدلًا متبوعًا فقط بالصودا الباردة.
- إذا لم تتم إزالة الأتربة بشكل تام، فقد يستلزم الأمر استخدام منظف كسوة تجاري أو مزيل بقع. اختبر جزءًا صغيرًا للتأكد من ثبات اللون قبل استخدام منظف الكسوة أو مزيل البقع. إذا تشكلت حلقات، فنظف السجاد أو الأنسجة بالكامل.

بعد التنظيف، استخدم مناديل ورقية لامتصاص الرطوبة المتبقية.

تنظيف الأسطح شديدة اللمعان وشاشتا المعلومات والراديو بالسيارة

استخدم قطعة قماش من الألياف المصغرة على الأسطح عالية اللمعان أو على شاشات السيارة. أولاً، استخدم فرشاة شعر ناعمة لإزالة الأتربة التي قد تخدش الأسطح. ثم نظف برفق عن طريق المسح باستخدام قطعة القماش من الألياف المصغرة. لا تستخدم المنظفات أو المذيبات الخاصة بالنوافذ. وبصفة دورية، اغسل قطعة القماش من الألياف الدقيقة على حدة، وذلك باستخدام قليل من الصابون. لا تستخدم مواد التبييض أو منعم أنسجة. واشطفها تمامًا واتركها تجف في الهواء قبل استخدامها مرة أخرى.

تنبيه

لا تستخدم جهازًا يحتوي على كأس شفط لتنظيف الشاشة؛ فقد يتسبب هذا في إحداث تلف ولن يغطي ضمان المركبة تكلفة إصلاحه.

العناية بأحزمة الأمان

حافظ على نظافة وجفاف الأحزمة.

⚠ تحذير

لا تستعمل مبيض مع أحزمة الأمان ولا تقم بصيغها. فقد يؤدي ذلك إلى إضعاف الأشرطة بشدة. وفي حالة وقوع حادث، قد لا تتمكن أحزمة الأمان من توفير الحماية الملائمة. قم بغسل وشطف أحزمة الأمان بصابون معتدل وماء فاتر فقط. اترك الأشرطة لتجف.

مسحات الأرجل

⚠ تحذير

إذا كان مقاس سجاد الأرضية غير مناسب أو إذا لم يتم تركيبه بشكل صحيح، فقد يعيق استخدام الدواسات. وقد يؤدي التداخل مع الدواسات إلى الضغط على دواسة الوقود بطريقة غير مقصودة و/أو زيادة مسافة التوقف، وهو ما قد يؤدي إلى حدوث تصادم أو التعرض لإصابة. تأكد أن سجادة الأرضية لا تعيق الدواسات.

لا تستخدم المنظفات التي تزيد من اللعان، وخصوصاً على لوحة العدادات. فقد يخفف الوهج المنعكس من القدرة على الرؤية عبر الزجاج الأمامي في ظل ظروف معينة.

تنبيه

قد يتسبب استخدام معطرات الجو في تلف دائم للمواد البلاستيكية والأسطح المطلية. إذا لامس معطر الجو أي سطح بلاستيكي أو مطلي داخل المركبة، فنشفه على الفور ونظفه باستخدام قطعة قماش مبللة بمحلول صابون معتدل. واعلم أن ضمان المركبة لن يغطي التلفيات الناجمة عن استخدام معطرات الجو.

غطاء غرفة الشحن وشبكة حفظ خدمات الراحة

في حالة توافره، اغسل المركبة بماء دافئ وأحد المنظفات المعتدلة. تجنب استخدام كلور التبييض. ثم اشطفها بالماء البارد، واتركها تجف تمامًا.

لوحة العدادات والجلد والفينيل والأسطح البلاستيكية الأخرى وأسطح الطلاء قليلة اللعان والأسطح الخشبية بمسام مفتوحة بشكل طبيعي

استخدم نسيجًا دقيقًا ناعمًا مبللًا بالماء لإزالة الأتربة والتخلص من الأوساخ غير الثابتة. لمزيد من التنظيف الشامل، استخدم قماشًا ذا نسيج دقيق وناعم مبللًا بمحلول صابون معتدل.

تنبيه

قد يتسبب غمر الجلد أو نقعته في الماء، وبخاصة الجلد المثقوب، فضلاً عن الأسطح الداخلية الأخرى، في تلف دائم. امسح الرطوبة المفرطة من على هذه الأسطح بعد التنظيف ودعها تجف بصورة طبيعية. تجنب استخدام الحرارة، أو البخار، أو مزيلات البقع. لا تستخدم المنظفات التي تشتمل على السليكون أو المنتجات التي تستند في تركيبها إلى الشمع. يمكن للمنظفات التي تشتمل على تلك المواد المذيبة تغيير مظهر وشكل الجلد أو الفرش الناعم، ومن ثم لا يوصى باستخدامها.

فك سجاجيد الأرضية واستبدالها

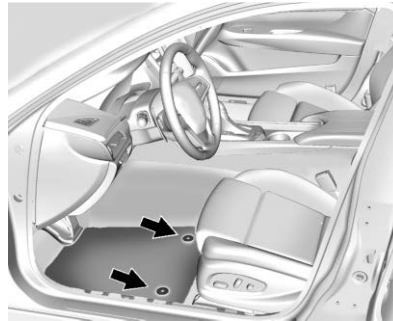

١. اسحب الجزء الخلفي من سجادة الأرضية لتحرير الحاجزات وقم بإزالتها.
٢. أعد التركيب بواسطة تبطين فتحات تثبيت ممسحة الأرجل الموجودة فوق مثبتات السجادة وقم بتثبيتها في مكانها.
٣. تأكد أن سجادة الأرضية مثبتة جيدًا في مكانها. تأكد من أن سجادة الأرضية لا تعيق الدواسات.

اتبع الإرشادات التالية لاستخدام السجادات بطريقة مناسبة.

- تم تصميم سجاجيد الأرضية للمعدات الأصلية بشكل يناسب سيارتك. وإذا تطلب الأمر استبدال سجاجيد الأرضية، يُوصى بشراء سجاجيد الأرضية المعتمدة من جنرال موتورز. قد لا يتم تثبيت سجاجيد الأرضية من الأنواع الأخرى بخلاف سجاجيد جنرال موتورز بطريقة صحيحة، وقد تعيق الدواسات. تأكد دومًا أن سجاجيد الأرضية لا تتداخل مع الدواسات.
- لا تستخدم سجادة أرضية إذا لم تكن المركبة مزودة بماسكة سجادة أرضية على أرضية جانب السائق.
- استخدم السجادة مع وضع الجانب الصحيح نحو الأعلى. لا تقلبها.
- لا تضع أي شيء فوق سجادة الأرضية في جانب السائق.
- استخدم سجادة أرضية واحدة في جهة السائق.
- لا تضع سجادة أرضية فوق سجادة أخرى.
- يتم تثبيت السجادتين الأرضيتين بواسطة مشابك بأزرار.

الخدمة والصيانة

معلومات عامة

مركبتك استثمار مهم. يوضح هذا القسم الصيانة المطلوبة للمركبة. اتبع هذا الجدول لمساعدتك على تفادي تكاليف الإصلاح الباهظة نتيجة الإهمال أو الصيانة غير الملائمة. وقد يساعدك أيضًا على الاحتفاظ بقيمة المركبة تحسبًا لبيعها. تقع مسؤولية إجراء جميع أعمال الصيانة المطلوبة على المالك.

يوفر الوكيل فنيين مدربين يمكنهم إجراء الصيانة المطلوبة باستخدام قطع الغيار الأصلية البديلة. ولديهم أحدث الأدوات والتجهيزات لإجراء تشخيص سريع ودقيق. وقد زاد العديد من الوكلاء عدد ساعات العمل في المساء وأيام السبت، ووفروا خدمات النقل المجانية وحجز المواعيد عبر الإنترنت بهدف المساعدة في تلبية حاجات العملاء من الخدمة.

يدرك الوكيل مدى أهمية توفير خدمات الصيانة والإصلاح بسعر منافس. ونظرًا لوجود الفنيين المدربين، فإن الوكيل هو المكان الأمثل لإجراء الصيانة الدورية مثل تغيير الزيت والتناوب بين الإطارات وفحص عناصر الصيانة الإضافية، مثل الإطارات والفرامل والبطاريات وريش الماسحة.

تنبيه

قد تتسبب الصيانة غير الصحيحة في الحاجة إلى إصلاحات مكلفة وقد لا يغطيها ضمان المركبة. إن الالتزام بفترات الصيانة وإجراء عمليات الفحص والمعاينة على المركبة واستخدام السوائل ومواد التشحيم الموصى بها إجراءات مهمة للحفاظ على المركبة في حالة جيدة.

لا تستخدم أي مواد كيميائية لم تعتمدها جنرال موتورز لشطف أو تلميع مركبتك. إن استخدام مواد الشطف أو التلميع، أو المذيبات، أو المنظفات، أو زيوت التشحيم غير المعتمدة من جنرال موتورز قد يؤدي إلى الإضرار بالمركبة، وهذا يتطلب إصلاحات مكلفة لا يغطيها ضمان المركبة.

تقع مسؤولية الالتزام بالتناوب بين الإطارات والخدمات المطلوبة على عاتق مالك المركبة. يوصى بالتوجه إلى الوكيل لإجراء أعمال الخدمة هذه كل ١٢٠٠٠ كم/٧٥٠٠ ميل. تساعد الصيانة الجيدة للمركبة في الحفاظ عليها في حالة جيدة وترشيد استهلاك الوقود وتقليل انبعاثات الغازات من المركبة.

معلومات عامة

معلومات عامة ٢٩١

جدول الصيانة

جدول الصيانة ٢٩٢

السوائل وزيوت التشحيم وقطع

الغيار الموصى بها

السوائل ومواد التشحيم الموصى بها ٢٩٩
قطع الغيار البديلة للصيانة ٣٠٠

سجلات الصيانة

سجلات الصيانة ٣٠٢

جدول الصيانة

الفحوصات وأعمال الخدمة التي يقوم بها المالك

عند التزود بالوقود

- افحص مستوى زيت المحرك. راجع زيت المحرك ⇨ ٢٢٧.

مرة كل شهر

- افحص قيم ضغط نفخ الإطارات. راجع ضغط الإطارات ⇨ ٢٥٨.
- افحص الإطارات بحثًا عن التآكل. راجع فحص الإطارات ⇨ ٢٦٤.
- افحص مستوى سائل غسل الزجاج الأمامي. راجع سائل الغسل ⇨ ٢٣٧.

الخدمة الإضافية المطلوبة - خدمة الظروف الشاقة المطلوبة للمركبات التي:

- تُستخدم غالبًا في المدن كثيفة المرور في الطقس الحار.
- تُستخدم غالبًا على المنحدرات والمناطق الجبلية.
- تسحب مقطورة بصفة متكررة.
- تُستخدم للقيادة التنافسية أو عالية السرعة.
- تُستخدم كسيارة أجرة أو مركبة شرطة أو لخدمات توصيل السلع.

راجع المعلومات الواردة في قسم "الخدمات الإضافية المطلوبة في جدول الصيانة - جدول خدمة الظروف الشاقة".

⚠ تحذير

من الممكن أن يكون تنفيذ أعمال الصيانة خطيرًا وقد يتسبب في وقوع إصابات خطيرة. فلا تتعد أعمال الصيانة إلا إذا توافرت لديك المعلومات الضرورية والأدوات والمعدات المناسبة. وإلا، فاطلب من وكيلك توفير فني مدرب للقيام بأعمال الصيانة. راجع إجراء أعمال الخدمة بنفسك ⇨ ٢٢٣.

وبسبب الاستخدامات المتعددة للمركبات، فإن احتياجات الصيانة تختلف تبعًا لذلك. فقد تبرز الحاجة إلى زيادة عمليات الفحص وإجراء الخدمات. الخدمة الإضافية المطلوبة - الخدمة العادية المطلوبة للمركبات التي:

- تحمل ركابًا وبضائع مع مراعاة الحدود المسموحة وفقًا لبطاقة معلومات الإطارات والتحميل. راجع حدود حمولة السيارة ⇨ ١٧٠.
- يتم قيادتها على طرق ذات أسطح مناسبة للسير مع مراعاة حدود القيادة القانونية.

تستخدم الوقود الموصى به. راجع الوقود الموصى به (محرك LGX V6 سعة ٣,٦ لتر) ⇨ ٢١٧ او الوقود الموصى به (محرك تربييني مزدوج LF4 V6 سعة ٣,٦ لتر) ⇨ ٢١٧.

راجع المعلومات الواردة في قسم "الخدمة الإضافية المطلوبة في جدول الصيانة - جدول الصيانة العادية".

التنلوب بين الإطارات والخدمات المطلوبة كل ١٢٠٠٠ كم/٧٥٠٠ ميل

نفذ التنلوب بين الإطارات، إذا كان ذلك موصى به للمركبة، ونفذ الخدمات التالية. راجع تدوير الإطارات ⇨ ٢٦٤.

- افحص مستوى زيت المحرك والنسبة المئوية لعمر الزيت. عند الحاجة، عليك تغيير زيت المحرك واستبدال المرشح وإعادة ضبط نظام عمر الزيت. راجع زيت المحرك ⇨ ٢٢٧ ونظام عمر زيت المحرك ⇨ ٢٢٩.

- افحص مستوى سائل تبريد المحرك. راجع نظام التبريد (نظام تبريد بيني) ⇨ ٢٣٦ أو نظام التبريد (المحرك) ⇨ ٢٣٢.

- افحص مستوى سائل غسل الزجاج الأمامي. راجع سائل الغسل ⇨ ٢٣٧.

- افحص قيم ضغط نفخ الإطارات. راجع ضغط الإطارات ⇨ ٢٥٨.

- افحص تآكل الإطارات. راجع فحص الإطارات ⇨ ٢٦٤.

- افحص ببصرك بحثاً عن تسربات السوائل.

- افحص مرشح هواء المحرك. راجع مرشح/منظف هواء المحرك ⇨ ٢٣١.

- افحص نظام الفرامل. راجع العناية الخارجية ⇨ ٢٨٣.

تغيير زيت المحرك

قم بتغيير زيت المحرك والمرشح عند ظهور الرسالة الرجاء تغيير زيت المحرك في أقرب فرصة أو بعد مرور ١٢٠٠٠ كم/٧٥٠٠ ميل أو كل سنة، أيهما أقرب. في حالة القيادة في أفضل ظروف، قد لا يشير نظام عمر زيت المحرك إلى الحاجة لخدمة المركبة لما يصل إلى عام. يجب تغيير زيت المحرك والفتر على الأقل مرة في العام ويجب إعادة تعيين نظام عمر الزيت. يستطيع الفني المدرب لدى الوكيل تنفيذ هذا العمل. في حالة إعادة ضبط نظام عمر زيت المحرك دون قصد، عليك إجراء الصيانة للمركبة خلال مسافة ٥٠٠٠ كم/٣٠٠٠ ميل من آخر عملية خدمة. أعد ضبط نظام عمر زيت المحرك عند تغيير الزيت. راجع نظام عمر زيت المحرك ⇨ ٢٢٩.

مُجفف تكييف الهواء (استبدله كل سبع سنوات)

يحتاج نظام تكييف الهواء إلى الصيانة كل سبع سنوات. تتطلب هذه الخدمة استبدال المُجفف للمساعدة في إطالة عمر نظام تكييف الهواء وزيادة فعاليته التشغيلية. يمكن أن تكون هذه الخدمة معقدة. راجع وكيلك.

- افحص بصرياً مكونات نظام التوجيه والتعليق والشاسيه للتحقق من عدم تلفها، بما في ذلك التصدعات أو التمزقات في المدسات المطاطية أو الأجزاء المرثخية أو المفقودة أو علامات التآكل مرة واحدة على الأقل كل عام. راجع العناية الخارجية ⇨ ٢٨٣.

- افحص نظام التوجيه الكهربائي للتحقق من صحة الملحقات والتوصيلات وعمليات الربط وعدم وجود تسريبات وشقوق وإحتكاك وغير ذلك.

- افحص بصرياً الأعمدة النصفية وأعمدة الإدارة للتحقق من عدم تأكلها بشكل مفرط و/أو تسرب مواد التشحيم منها و/أو تلفها وغير ذلك؛ إنبعاثات أو تصدعات الأنبوب أو ارتخاء وصلة السرعة الثابتة أو الوصلة العامة أو تشقق المدسات أو فقدانها أو ارتخاء مشابك المداس أو فقدانها أو ارتخاء المحمل المركزي بشكل مفرط أو ارتخاء أدوات التثبيت أو فقدانها ووجود تسربات من مانعة تسرب المحور.

- افحص مكونات نظام أمان الأطفال. راجع فحص نظام الأمان ⇨ ٦٣.

- افحص ببصرك نظام الوقود بحثاً عن التلف أو التسربات.

- افحص ببصرك نظام العادم والواقبات الحرارية المجاورة بحثاً عن الأجزاء غير محكمة الربط أو التالفة.
- ضع مواد التشحيم على مكونات الهيكل. راجع العناية الخارجية ⇨ ٢٨٣.
- افحص مفتاح التشغيل. راجع فحص مفتاح بادئ الحركة ⇨ ٢٤١.
- افحص وظيفة التحكم في قفل النقل بصندوق التروس الأوتوماتيكي. راجع فحص وظيفة التحكم في قفل نقل صندوق التروس الأوتوماتيكي ⇨ ٢٤١.
- افحص فرامل الركن وألية الركن بصندوق التروس الأوتوماتيكي. راجع فحص فرامل الركن وألية الوضع P (الركن) ⇨ ٢٤٢.
- افحص دواسة الوقود للكشف عن التلف أو زيادة الجهد أو الالتواء. استبدلها إذا لزم الأمر.
- افحص ببصرك دعامة الغاز بحثاً عن علامات التآكل أو الشقوق أو غيرها من التلفيات. افحص قدرة الدعامة على الثبات في وضع الفتح. إذا كانت دعامة الفتح منخفضة، قم بخدمة دعامة الغاز. راجع دعامة (دعامات) الغاز ⇨ ٢٤٣.
- افحص تاريخ انتهاء صلاحية المادة العازلة للإطارات، إن وجدت. راجع مانع التسرب في الإطار و مجموعة الضاغط ⇨ ٢٧١.
- افحص مسار فتحة السقف ومادة العزل، إن وجدت. راجع فتحة السقف ⇨ ٤٣.

ملاحظة - الحفاظ على أداء الخدمة الإضافية في مواعيدها المحددة - العادية

(1) أو كل عامين، أيهما أقرب. يلزم تغيير مرشح الغبار على فترات قريبة في حالة القيادة في مناطق ذات كثافة مرورية عالية أو مناطق بجودة هواء منخفضة أو بمستويات أترية عالية أو في مناطق ضارة بالبيئة. قد يلزم تغيير مرشح الغبار في حالة انخفاض تدفق الهواء أو عند تكون صباب على النوافذ أو عند انبعاث روائح غريبة. يستطيع وكيل GM المساعدة في تحديد التوقيت المطلوب لاستبدال المرشح.

(2) افحص بصريًا جميع خطوط الوقود والبخار والخرطوم وذلك للتأكد من ربطها وتوصيلها وتوجيهها بشكل سليم ومن أنها في حالة جيدة.

(3) أو كل عامين، أيهما أقرب. عند القيادة في بيئة متربة، افحص المرشح عند كل مرة تغيير زيت أو أكثر من ذلك عند الحاجة.

(4) أو كل خمسة أعوام، أيهما أقرب. راجع نظام التبريد (نظام تبريد بيني) ⇨ ٢٣٦ أو نظام التبريد (المحرك) ⇨ ٢٣٢.

(5) أو كل عشرة أعوام، أيهما أقرب. افحص بحثًا عن البلى أو الشقوق الزائدة أو التلف؛ واستبدل عند الحاجة.

(6) استبدل سائل الفرامل كل خمسة سنوات. راجع زيت الفرامل ⇨ ٢٣٩.

(7) أو كل ١٢ شهرًا، أيهما أقرب. راجع استبدال ريش الماسحات ⇨ ٢٤٢.

ملاحظة - الحفاظ على أداء الخدمة الإضافية في مواعيدها المحددة - الشاقفة

(1) أو كل عامين، أيهما أقرب. يلزم تغيير مرشح الغبار على فترات قريبة في حالة القيادة في مناطق ذات كثافة مرورية عالية أو مناطق بجودة هواء منخفضة أو بمستويات أترية عالية أو في مناطق ضارة بالبيئة. قد يلزم تغيير مرشح الغبار في حالة انخفاض تدفق الهواء أو عند تكون صباب على النوافذ أو عند انبعاث روائح غريبة. يستطيع وكيل GM المساعدة في تحديد التوقيت المطلوب لاستبدال المرشح.

(2) افحص بصريًا جميع خطوط الوقود والبخار والخرطوم وذلك للتأكد من ربطها وتوصيلها وتوجيهها بشكل سليم ومن أنها في حالة جيدة.

(3) أو كل عامين، أيهما أقرب. عند القيادة في بيئة متربة، افحص المرشح عند كل مرة تغيير زيت أو أكثر من ذلك عند الحاجة.

(4) أو كل خمسة أعوام، أيهما أقرب. راجع نظام التبريد (نظام تبريد بيني) ⇨ ٢٣٦ أو نظام التبريد (المحرك) ⇨ ٢٣٢.

(5) أو كل عشرة أعوام، أيهما أقرب. افحص بحثًا عن البلى أو الشقوق الزائدة أو التلف؛ واستبدل عند الحاجة.

(6) استبدل سائل الفرامل كل خمسة سنوات. راجع زيت الفرامل ⇨ ٢٣٩.

(7) أو كل ١٢ شهرًا، أيهما أقرب. راجع استبدال ريش الماسحات ⇨ ٢٤٢.

السوائل وزيوت التشحيم وقطع الغيار الموصى بها

السوائل ومواد التشحيم الموصى بها

الاستخدام	السائل/زيت التشحيم
ناقل الحركة الأوتوماتيكي	سائل صندوق التروس الأوتوماتيكي DEXRON-HP.
تشحيم الهيكل	زيت تشحيم الهيكل (رقم قطعة الغيار من شركة جنرال موتورز 12377985) أو زيت تشحيم يتوافق مع متطلبات NLGI #2، الفئة LB أو GC-LB.
الترس التفاضلي للانزلاق المحدود الإلكتروني (eLSD) سائل الضغط الهيدروليكي (فقط V-Series)	سائل صندوق التروس الأوتوماتيكي DEXRON-VI.
سائل تبريد المحرك	خليط بنسبة ٥٠/٥٠ من الماء النظيف القابل للشرب، استخدم فقط محلول تبريد DEX-COOL. راجع نظام التبريد (نظام تبريد بيني) ٢٣٦ أو نظام التبريد (المحرك) ٢٣٢.
زيت المحرك	زيت محرك بلبى مواصفات dexos1 بدرجة لزوجة SAE المناسبة. يُنصح باستخدام ACDelco dexos1 التخليقي بالكامل. راجع زيت المحرك ٢٢٧.
مجموعة مزاليح غطاء المحرك والمزلاج الثانوي والمعاور ومشبك التثبيت النابضي وسقطة التحرير	أيروسول التشحيم Lubriplate (رقم قطعة الغيار من شركة جنرال موتورز 89021668) أو زيت تشحيم يتوافق مع متطلبات NLGI #2، الفئة LB أو GC-LB.
نظام الفرامل الهيدروليكية	سائل الفرامل الهيدروليكية نوع DOT 3.
أسطوانات قفل المفتاح وغطاء المحرك ومفصلات الباب	سائل التشحيم متعدد الأغراض، Superlube (رقم قطعة الغيار من جنرال موتورز 12346241).
المحور الخلفي (القفل التفاضلي ذو الانزلاق المحدود)	DEXRON LS Gear 75W-90.

الاستخدام	السائل/زيت التشحيم
المحور الخلفي (الترس التفاضلي ذو الانزلاق اللامحدود)	Gear DEXRON MTF 75W-90 (رقم الجزء من GM 88863089).
تزييت شرائط عزل عوامل الطقس	سائل تزييت شرائط عزل عوامل الطقس. راجع وكيك.
نظام غسل الزجاج الأمامي	سائل نظام غسل الزجاج الأمامي بالمركبة الذي يتوافق مع الشروط الإقليمية للحماية من التجمد.

قطع الغيار البديلة للصيانة

يمكن الحصول على قطع الغيار المحددة بالاسم ورقم القطعة أو المواصفات من أقرب وكيل.

رقم قطعة الغيار من ACDelco	رقم قطعة الغيار من GM	القطعة
		منقي/فلتر هواء المحرك
A3178C	20857930	محرك ٣,٦ لتر V6 (LGX)
A3202C	13367308	محرك توربو مزدوج ٣,٦ لتر (LF4) V6 (مطلوب اثنين)
		فلتر زيت المحرك
PF63E	19330000	محرك ٣,٦ لتر V6 (LGX)
PF63E	19330000	محرك توربو مزدوج ٣,٦ لتر V6 (LF4)
CF185	13508023	مرشح الغبار

رقم قطعة الغيار من ACDelco	رقم قطعة الغيار من GM	القطعة
شمعات الإشعال		
41-130	12646780	محرك ٣,٦ لتر V6 (LGX)
41-147	12662396	محرك توربو مزدوج ٣,٦ لتر V6 (LF4)
شفرات الماسحات		
-	23360288	جانب السائق - ٥٥ سم (٢١,٧ بوصة)
-	23353587	جانب الراكب - ٤٥ سم (١٧,٧ بوصة)

تعريف المحرك

كود المحرك هو الحرف الثامن في رقم VIN. يعرف هذا الكود محرك المركبة والمواصفات وقطع الغيار. راجع "مواصفات المحرك" ضمن السعات والمواصفات ٣٠٤ للحصول على معلومات حول كود محرك المركبة.

ملصق تحديد أجزاء الخدمة

قد يكون هناك ملصق داخل صندوق الأمتعة يحتوي على المعلومات التالية:

- رقم تعريف المركبة (VIN)
- العلامات الخاصة بالطراز
- معلومات الطلاء
- خيارات الإنتاج والمعدات الخاصة

إذا لم يكن هناك أي ملصق، هناك شيفرة تعرّف موجودة على ملصق الشهادة على العمود المركزي (B) للقيام بالمسح من أجل نفس هذه المعلومات.

تعريف المركبة

رقم تعريف المركبة (VIN)



يوجد بيان التعريف القانوني هذا في الزاوية الأمامية للوحة العدادات على جانب المركبة الخاص بالسائق. يمكن رؤيته عبر الزجاج الأمامي من الخارج. كما يظهر رقم تعريف المركبة (VIN) أيضاً على بطاقات اعتماد المركبة وقطع الغيار وشهادات الملكية والتسجيل.

البيانات الفنية

تعريف المركبة

٣٠٣	رقم تعريف المركبة (VIN)
٣٠٣	ملصق تحديد أجزاء الخدمة

بيانات المركبة

٣٠٤	السعات والمواصفات
٣٠٦	توجيه سير دفع المحرك

بيانات المركبة

السعات والمواصفات

القدرات التقريبية التالية متوفرة بوحدة قياس حسب النظامين الإنجليزي والمترى. راجع السوائل ومواد التشحيم الموصى بها ↗ ٢٩٩ للمزيد من المعلومات.

السعات		المادة
إنجليزي	مترى	
لمعرفة المقدار المطلوب لشحن نوع نظام تكييف الهواء بسائل التبريد، انظر بطاقة سائل التبريد أسفل غطاء المحرك. ارجع إلى الوكيل الخاص بك للحصول على مزيد من المعلومات.		سائل تبريد تكييف الهواء
نظام التبريد - المحرك		
١٠,٦ كوارت	١٠,٠ لتر	محرك ٣,٦ لتر بدون مبرد زيت إضافي (RPO KC4)
١١,٢ كوارت	١٠,٦ لتر	محرك ٣,٦ لتر مع مبرد زيت إضافي (RPO KC4)
١٢,٣ كوارت	١١,٦ لتر	محرك توربو مزدوج ٣,٦ لتر (V-Series فقط)
٣,٣ كوارت	٣,١ لتر	مبرد بيني لنظام التبريد ٣,٦ لتر (V-Series فقط)
زيت المحرك مع فلتر		
٦,٠ كوارت	٥,٧ لتر	محرك ٧6 سعة ٣,٦ لتر RWD (مزود بمبرد زيت)
٧,٠ كوارت	٦,٦ لتر	محرك توربو مزدوج 3.6 لتر ٧6
١٦,٥ غالون	٦٢,٥ لتر	خزان الوقود
١٠٠ رطل قدم	١٤٠ N•m	عزم صامولات العجلات - ATS

الساعات		المادة
إنجليزي	مترى	
١٤٠ رطل قدم	N•m ١٩٠	عزم صامولات العجلات – ATS-V
جميع الساعات تقريبية. إضافة هذه المواد، تأكد من ملئها حتى المستوى التقريبي، حسب ما هو موصى به في هذا الدليل. تأكد مرة أخرى من مستوى السائل بعد ملئه.		

مواصفات المحرك

فجوة شمعة الإشعال	عزم الدوران	القدرة الحصانية	كود VIN	المحرك
٠,٠٣١ ملم (٠,٠٣١ بوصة)	N•m ٣٨٦ بسرعة ٥٣٠٠ لفة في الدقيقة (٢٨٥ رطل قدم بسرعة ٥٣٠٠ لفة في الدقيقة)	٢٠٣ كيلو وات بسرعة ٥٦٠٠ لفة في الدقيقة (٢٧٢ قدرة حصانية بسرعة ٥٦٠٠ لفة في الدقيقة)	S	محرك ٣,٦ لتر V6 (LGX)
٠,٠٣٥ ملم (٠,٠٣٥ بوصة)	N•m ٦٠٣ بسرعة ٣٥٠٠ دورة في الدقيقة (٤٤٥ رطل قدم بسرعة ٣٥٠٠ دورة في الدقيقة)	٢٠٣ كيلو وات بسرعة ٥٦٠٠ لفة في الدقيقة (٢٧٢ قدرة حصانية بسرعة ٥٦٠٠ لفة في الدقيقة)	Y	محرك توربو مزدوج ٣,٦ لتر V6 (LF4)

أعلى سرعة للمركبة

إنجليزي	مترى	المحرك
١٤٩ ميلًا في الساعة	٢٤٠ كم/سا	محرك ٣,٦ لتر V6
١٨٩ ميلًا في الساعة	٣٠٤ كم/سا	محرك توربو مزدوج 3.6 لتر V6

توجيه سير دفع المحرك

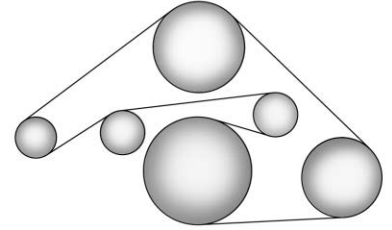

٧٦ محرك ٣,٦ لتر

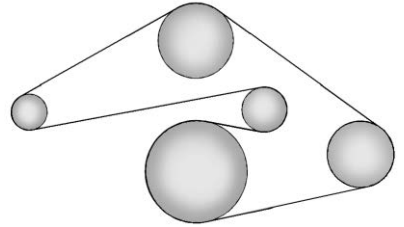

٧٦ محرك توربو مزجوج 3.6 لتر

مسجلات بيانات الحدث

هذه المركبة مزودة بمسجل بيانات الأحداث (EDR). يتمثل الغرض الرئيسي من EDR في القيام بتسجيل بيانات ستساعد على فهم كيفية أداء أنظمة المركبة في حالة حدوث تصادم أو ما يشبهه التصادم، مثل انتفاخ الوسادة الهوائية أو الاصطدام بحاجز بالطريق. تم تصميم EDR لتسجيل البيانات الخاصة بديناميكيات المركبة وأنظمة الأمان لفترة زمنية قصيرة، ٣٠ ثانية أو أقل بشكل نموذجي. تم تصميم EDR الموجود في هذه المركبة لتسجيل بيانات مثل:

- كيفية عمل الأنظمة المختلفة في مركبتك.
 - ما إذا كانت أحزمة أمان السائق والراكب الأمامي مثبتة/مربوطة؛
 - إلى أي مدى (إذا كان هناك من الأساس) قام السائق بضغط دواسة الوقود و/أو الفرامل و
 - ما مقدار سرعة سير المركبة.
- يمكن هذه البيانات المساعدة على توفير فهم أفضل للحالات التي قد تحدث بها تصادمات وإصابات.

تسجيل بيانات المركبة والخصوصية

تسجيل بيانات السيرة والخصوصية

تشتمل السيارة على مجموعة من أجهزة الكمبيوتر التي تقوم بتسجيل المعلومات الخاصة بأداء السيارة وكيفية قيادتها. على سبيل المثال، تستخدم السيارة وحدات كمبيوتر وظيفتها المراقبة والتحكم في أداء المحرك وصندوق التروس، ومراقبة حالات انتشار الوسادة الهوائية ونفخها عند حدوث تصادم، وإذا كانت السيارة مزودة بهذا النظام، توفير الفرامل المانعة للانغلاق لمساعدة السائق على التحكم في السيارة. قد تقوم هذه الوحدات بتخزين بيانات لمساعدة فني الوكيل على خدمة المركبة. قد تقوم بعض الوحدات أيضًا بتخزين بيانات حول كيفية قيامك بتشغيل السيارة، على سبيل المثال معدل استهلاك الوقود أو معدل السرعة. يمكن لهذه الوحدات أيضًا الاحتفاظ بالتفضيلات الشخصية، مثل محطات الراديو مسيقة الضبط وأوضاع المقاعد وإعدادات درجة الحرارة.

معلومات العميل

تسجيل بيانات المركبة والخصوصية

تسجيل بيانات السيارة والخصوصية	٣٠٧
مسجلات بيانات الحدث	٣٠٧
نظام المعلومات والترفيه	٣٠٨

ملاحظة

يتم تسجيل بيانات EDR بواسطة المركبة في حال وقوع حادث تصادم غير عادي. ولا يتم تسجيل أي بيانات بواسطة EDR في ظل ظروف القيادة العادية كما لا يتم تسجيل أي بيانات شخصية (مثل الاسم والنوع والعمر وموقع الحادث). لكن، قد تقوم بعض الأطراف، مثل سلطات تطبيق القانون، بدمج بيانات EDR مع بيانات التعريف الشخصية التي يتم الحصول عليها بشكل روتيني أثناء التحقيق في حادث التصادم.

لقراءة البيانات المسجلة بواسطة EDR، يلزم توافر معدات خاصة وإمكانية الوصول للمركبة أو EDR. بالإضافة إلى مصنع المركبة، بإمكان أطراف أخرى، مثل سلطات تطبيق القانون والتي تمتلك المعدات الخاصة، القيام بقراءة المعلومات إذا توافرت لها إمكانية الوصول إلى المركبة أو EDR.

لن تقوم شركة جنرال موتورز (GM) بالاطلاع على هذه البيانات ولا بمشاركتها مع أطراف أخرى إلا: بعد الحصول على موافقة مالك السيارة، أو إذا كانت السيارة مستأجرة فيعد الحصول على موافقة المستأجر أو كاستجابة لطلب رسمي من الشرطة أو أية جهة حكومية مشابهة أو كجزء من دفاع شركة جنرال موتورز (GM) أو كما يحدد القانون. يمكن أيضاً استخدام البيانات التي تقوم شركة جنرال موتورز (GM) بجمعها أو استلامها للإيفاء بمتطلبات البحث الخاصة

بشركة جنرال موتورز (GM) أو قد تتم إتاحة هذه البيانات للآخرين لأغراض البحث، عندما يتم توضيح الحاجة وعدم ارتباط البيانات بمركبة محددة أو بمالك مركبة محدد.

نظام المعلومات و الترفيه

إذا كانت السيارة تشتمل على نظام ملاحه كجزء من نظام المعلومات والترفيه، فإن استخدام هذا النظام قد يؤدي إلى تخزين الوجهات والعناوين وأرقام الهواتف وغيرها من معلومات الرحلة. راجع دليل نظام المعلومات والترفيه للاطلاع على معلومات بشأن البيانات المخزنة، وللحصول على تعليمات الحذف.



GENERAL MOTORS
OVERSEAS DISTRIBUTION
LLC

84489068 (ATS/ATS-V - MID EAST - Arabic)